

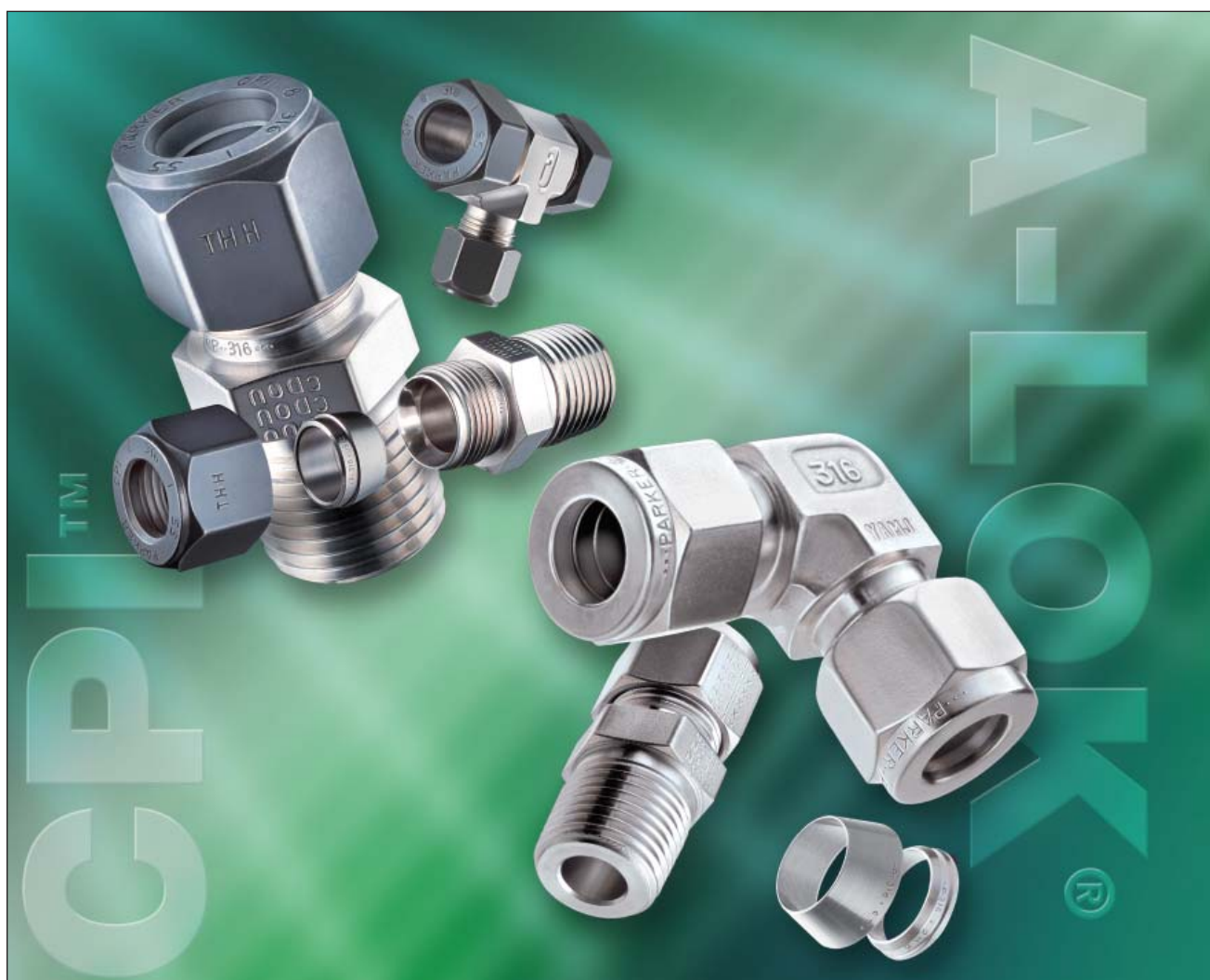

Трубные фитинги CPI™/A-LOK®

Каталог 4230/4233
Апрель 2005



Введение

Фитинги трубопроводов КИП CPI™/A-LOK® производства корпорации Parker предназначены для использования в качестве герметичных соединений в технологических, силовых и контрольно-измерительных установках. Эти фитинги, оснащенные одной или двумя уплотнительными кольцами, изготавливаются в соответствии со стандартами обеспечения высокого качества и представлены широким диапазоном размеров, материалов и конфигураций.

Отличительные особенности

Трубные фитинги CPI™/A-LOK® производства корпорации специально для систем КИП, технологических систем, а также систем управления, анализаторов и оборудования для регулирования условий окружающей среды, которое применяется на химических, нефтеперерабатывающих заводах, энергетических станциях, целлюлозно-бумажных комбинатах. Трубные фитинги CPI™/A-LOK® нашли также широкое применение и в других областях, где требуется высококачественная трубная арматура.

Материалы

В стандартном исполнении фитинги CPI™/A-LOK® производства корпорации Parker изготавливаются из нержавеющей стали марки 316 с кодом теплостойкости. К другим стандартным применяемым материалам относятся сталь, латунь, алюминий, медно-никелевые сплавы, сплав хастеллой С®, сплав 600, титан, материал с молибденовым покрытием 6 мкм, сплавы инколой 625 и 825. Цилиндрические фитинги изготавливаются из холоднотянутой прутковой заготовки, а корпуса фасонной формы из мелкозернистых поковок способом механической обработки. По своим химическим свойствам исходные используемые материалы полностью отвечают требованиям, перечисленным в ТУ (см. таблицу 1). Для ядерной энергетики и других критически важных вариантах применения поставляются фитинги CPI™/A-LOK®, изготавливаемые из нержавеющей стали, имеющей сертификат о присвоении кода теплостойкости.

Трубные фитинги / Переходники

Трубные фитинги CPI™/A-LOK® поставляются корпорацией Parker в широком диапазоне трубных резьб, соответствующих стандартам ISO и ANSI. Полный перечень сортамента поставляемых фитингов представлен в каталоге 4260.

Трубы

Трубные фитинги CPI™/A-LOK® производства корпорации Parker могут использоваться с широким сортаментом труб, изготовленных из различных материалов и имеющих различную толщину стенок. Уплотнения CPI™/A-LOK® одинаково эффективны как на тонкостенных, так и на толстостенных трубопроводах. Материалы, из которых изготавливаются трубы и фитинги, должны быть совместимы с рабочей средой. С учетом термического расширения и химической стойкости трубопровод должен быть изготовлен из того же материала, что и фитинг. (Исключение составляют латунные фитинги и медные трубы.)

Крутящий момент

В процессе сборки трубные фитинги CPI™/A-LOK® производства корпорации Parker не вызывают изгиба труб. Конструкция применяемых уплотнительных втулок CPI™/A-LOK® гарантирует, что при монтаже и повторной сборке все перемещения передаются вдоль оси трубопровода. В силу отсутствия радиальных перемещений труба не испытывает механических напряжений. При этом сохраняется механическая целостность трубопровода.

Отсутствие деформирования

В процессе сборки не возникает чрезмерной силовой нагрузки, которая действовала бы в направлении наружу и могла бы привести к деформации корпуса фитинга или уплотнительных втулок, в результате которой втулки задевали бы за гайку. Это гарантирует, что при демонтаже гайка будет свободно отворачиваться, что допускает выполнение большого числа нетрудоемких сборок.

Герметизация

Надежность соединений между фитингами CPI™/A-LOK® производства корпорации Parker была проверена на основе продолжительных испытаний и практического опыта изготовления высококачественных сборок труба-фитинг, накопленного за более чем четыре десятилетия.

Система условных обозначений

Номера деталей по каталогу фитингов CPI™/A-LOK® корпорации Parker составляются из символов, которые определяют размер и тип фитинга, а также материал, из которого он изготовлен.

Монтаж, повторная сборка, применение измерительных калибров

Правильная сборка является определяющим моментом для достижения герметичности системы. Указания по монтажу, повторной сборке и применению измерительных калибров для узлов в сборе трубафитинг CPI™/A-LOK® см. на стр. 74 настоящего каталога.

Номинальные значения давления и выбор труб

Величины рабочего давления для трубных соединений CPI™/A-LOK® можно найти в указателе трубопроводов КИП (4200-TS), в разделе технологических данных сборного каталога контрольно-измерительной аппаратуры производства корпорации Parker или же в руководстве по монтажу фитингов трубопроводов КИП производства корпорации Parker (бюллетень 4200-B4), приведенном в конце данного каталога.

В некоторых случаях, когда на втором конце фитинга CPI™/A-LOK® производства корпорации Parker нарезана наружная или внутренняя трубная резьба, такая резьба может стать ограничивающим фактором в отношении давления в трубопроводной системе. Номинальные значения давления для концов труб представлены на стр. 78.



Хантсвилл, шт. Алабама, США



Барнстаппл, Великобритания

Фитинги CPI™/A-LOK® производства корпорации Parker состоят из прецизионно сконструированных и подогнанных деталей, обеспечивающих герметичность соединений, которые могут быть использованы в условиях высокого давления, вакуума и вибрации.

CPI™ диаметр указан в дюймах

Уплотнительное кольцо Suparcase® корпорации Parker обеспечивает надежную механическую и противовибрационную посадку на трубопроводе



Динамическое уплотнение, обеспечиваемое уплотнительным кольцом на трубопроводе и корпусе

Применение покрытой дисульфидом молибдена гайки с мелким шагом резьбы предотвращает возможность коррозионного истирания

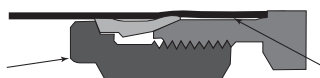

>Жесткие допуски на размеры гайки и корпуса обеспечивают точность центровки трубопровода

A-LOK® диаметр указан в дюймах

Suparcase® корпорации Parker обеспечивает надежную механическую и противовибрационную посадку на трубопроводе.



Герметичное уплотнение, обеспечиваемое передним кольцом на трубопроводе и корпусе

Применение фирменной высококачественной посеребренной гайки Parker предотвращают возможность коррозионного истирания резьбовых поверхностей корпуса

Глубокое примыкание трубопровода и жесткие допуски на размеры гайки и корпуса обеспечивают точную центровку трубопровода

CPI™ – диаметр указан в миллиметрах

Уплотнительное кольцо Suparcase® корпорации Parker® обеспечивает надежную механическую и противовибрационную посадку на трубопроводе



Буртик метрической идентификации

Динамическое уплотнение на трубопроводе и корпусе, обеспечиваемое втулкой

Применение покрытой дисульфидом молибдена гайки с мелким шагом резьбы предотвращает возможность коррозионного истирания



Жесткие допуски на размеры гайки и корпуса обеспечивают точность центровки трубопровода

A-LOK® диаметр указан в миллиметрах

Заднее уплотнительное кольцо Suparcase® корпорации Parker® обеспечивает надежную механическую и противовибрационную посадку на трубопроводе.



Буртик метрической идентификации

Герметичное уплотнение на трубопроводе и корпусе, обеспечиваемое передней втулкой

Применение фирменной высококачественной посеребренной гайки Parker предотвращают возможность коррозионного истирания резьбовых поверхностей корпуса

Глубокое примыкание трубопровода и жесткие допуски на размеры гайки и корпуса обеспечивают точную центровку трубопровода

Фитинги трубопроводов КИП корпорации Parker поставляются в полностью собранном виде и готовы к применению. Уплотнительная втулка (втулки) обжимает трубу по мере ее опускания в седло корпуса, что создает герметичное и вакуумнепроницаемое уплотнение как на трубопроводе, так и на корпусе, благодаря давлению, возникающему в области стыковки, и высокому качеству обработки поверхности сопрягаемых компонентов. Уплотнительная втулка Suparcase® корпорации Parker (задняя втулка устанавливается только на фитингах A-LOK) обеспечивает надежную механическую посадку на трубе.

⚠ ВНИМАНИЕ!

НЕИСПРАВНОСТЬ, НЕПРАВИЛЬНЫЙ ВЫБОР ИЛИ НЕПРАВИЛЬНОЕ ПРИМЕНЕНИЕ ИЗДЕЛИЙ И/ИЛИ СИСТЕМ, ПРЕДСТАВЛЕННЫХ В НАСТОЯЩЕМ ДОКУМЕНТЕ, МОЖЕТ ПРИВЕСТИ К ТРАВМАМ ПЕРСОНАЛА (С ВОЗМОЖНОСТЬЮ ЛЕТАЛЬНОГО ИСХОДА) И ПОВРЕЖДЕНИЮ ОБОРУДОВАНИЯ.

Настоящий документ, а также другие информационные источники корпорации Parker Hannifin, ее дочерних компаний и уполномоченных дистрибьюторов оборудования предоставляют пользователям, имеющим технический опыт и знания, для проведения дальнейших исследований данные о продуктах и системах (опциях, предоставляемых по отдельному заказу). Важно, чтобы пользователь провел всесторонний анализ конкретных условий и применения и ознакомился с информацией о применяемом изделии или системе, представленной в действующей редакции каталога продукции. С учетом разнообразия эксплуатационных условий и областей применения данных изделий или систем пользователь на основе собственного анализа и испытаний полностью отвечает за окончательный выбор требуемых изделий и систем, а также за выполнение всех требований, касающихся рабочих характеристик, техники безопасности и предупредительной сигнализации в рамках данного приложения.

Любая продукция, рассматриваемая в настоящем документе, может быть модифицирована корпорацией Parker Hannifin и ее дочерними компаниями в отношении специфических особенностей изделий, технических характеристик, конструкции, возможностей поставки и стоимости в любое время без предварительного уведомления.

Предложение для продажи

Настоящим заявляется, что изделия, рассматриваемые в данном документе, предлагаются для продажи корпорацией Parker Hannifin, ее дочерними компаниями или уполномоченными дистрибьюторами. Данное предложение и его принятие определяются условиями, изложенными в разделе "Предложение для продажи".

Визуальный указатель

Трубный фитинг для трубы с наружной резьбой

FBZ, MSCN, MSCK, MSCR
Соединитель с наружной резьбой
стр. 8, 9, 10, 11, 12



FH2BZ, MBCN
Соединитель перемычки с наружной резьбой
стр. 13



FH4BZ, MTCN
Соединитель для термпары
стр. 14



CBZ, MSELN, MSELK
Коленчатый патрубок с наружной резьбой
стр. 14, 15, 16



VBZ, MVELN
Коленчатый патрубок (45°) с наружной нормальной трубной резьбой
стр. 17



RBZ, MRTN
Тройник с наружной нормальной трубной резьбой и боковым отводом
стр. 18



SBZ, MBTN
Тройник с наружной нормальной трубной резьбой
стр. 19



Патрубок для трубы с внутренней резьбой

GBZ, FSCN, FSCK
Соединитель с внутренней резьбой
стр. 20, 21



GH2BZ, FBCN
Соединитель перемычки с внутренней резьбой
стр. 22



GBZ, FSC GC
Соединитель манометра
стр. 22, 23



DBZ, FELN
Коленчатый патрубок с внутренней резьбой
стр. 23



MBZ, FRTN
Тройник с внутренней резьбой и боковым отводом
стр. 24



OBZ, FBTN
Тройник с внутренней резьбой
стр. 25



Патрубок для соединительных муфт

HBZ, SC, SCM
Соединительная муфта
стр. 26



HBZ, CU
Переходная соединительная муфта
стр. 27



HBZ, RU, RUM
Прямой переходник
стр. 27



WBZ, BC, BCM
Соединительная муфта перемычки
стр. 28



DEBTA, DELTA
Диэлектрический переходник соединительной муфты
Диэлектрический сборочный узел
стр. 29



EBZ, EE, EEM, ELZ
Проходной коленчатый патрубок
стр. 29, 30



JBZ, ET, ETM
Проходной тройник
стр. 31

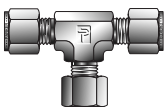

JBZ, JLZ
Суживающийся тройник
стр. 32



KBZ, ECR, ECRM
Проходная крестовина
стр. 33



Соединители измерительных портов

TRBZ, TUR, TUCM, TURM
Трубный концевой переходник
стр. 34, 35, 36



T2H2B2, TUBC
Переходник перемычки для конца трубы
стр. 36



ZPC, PC, PCM
Соединитель измерительного порта
стр. 37



T2HF, MAN, MAR, MAK
Переходник с наружной резьбой для конца трубы
стр. 38, 39, 40, 41



T2HOA, TUHA
Конец трубы для переходника SAE с цилиндрической резьбой
стр. 42



T2HG, FAN, FAK, FAR
Переходник с внутренней резьбой для конца трубы
стр. 42, 43, 44



P2T2, P2TU
Фитинг Push-Lok для трубного переходника
стр. 44



P2HF
Фитинг Push-Lok для переходника с наружной резьбой
стр. 45



P2BZ6, P2LZ6
Фитинг Push-Lok для фитинга CPI™/A-LOK®
стр. 45



ZPB2, ZPC2
Фитинг Push-Lok для соединителя измерительного порта
стр. 45



LJFBZ, LJF
Трубные переходники с соединением "внахлестку"
стр. 46



ZH2BZ, ZH2LX
Переходники для калибровки датчиков перепада давления
стр. 46



Соединитель с конической развальцовкой (AN) под фитинг CPI™/A-LOK®

X6HBZ6, X6TU
Соединитель с конической развальцовкой (37°) (AN) под фитинг CPI™/A-LOK®
стр. 47



XHBZ XASC
Соединитель с конической развальцовкой (37°) под фитинг CPI™/A-LOK®
стр. 47



XH2BZ, XABC
Соединитель перемычки с конической развальцовкой (37°) под фитинг CPI™/A-LOK®
стр. 47



Трубный фитинг для уплотнительного кольца

ZHBA, M1SC
Соединитель SAE с наружной цилиндрической резьбой
стр. 49



C5BZ, M5SEL
Коленчатый патрубок SAE с наружной цилиндрической резьбой
стр. 50



CBZ (R), MSEL (R)
Коленчатый патрубок BSPP с наружной цилиндрической резьбой
стр. 50



R5BZ, M5RT
Тройник SAE с наружной резьбой и боковым отводом
Цилиндрическая резьба
стр. 51



Визуальный указатель

RBZ (R), MRT (R)
Тройник BSPP с наружной резьбой и боковым отводом
Цилиндрическая резьба
стр. 51

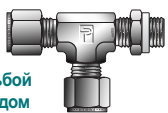

S5BZ, M5BT
Тройник SAE с наружной резьбой
Цилиндрическая резьба
стр. 52

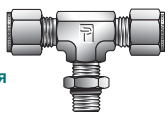

SBZ (R), MBT (R)
Тройник BSPP с наружной резьбой и боковым отводом
Цилиндрическая резьба
стр. 52

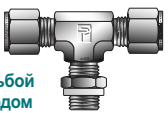

ZH3BA, ZH3LA
Удлиненный соединитель SAE с наружной резьбой
Цилиндрическая резьба
стр. 53



V5BZ, M5VEL
Позиционируемый коленчатый (45°) с наружной резьбой
стр. 53

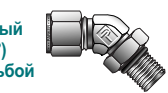

ZHBA5, M2SC
Соединитель с наружной резьбой под цилиндрическую резьбу с уплотнительным кольцом
стр. 54



ZHBF5, M3SC
Соединитель с наружной резьбой под трубную резьбу с уплотнительным кольцом
стр. 54

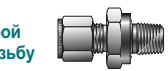

T2HOA5, M2TU
Конец трубы под цилиндрическую резьбу с уплотнительным кольцом
стр. 55

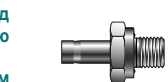

T2HOF5, M3TU
Конец трубы под трубную резьбу с уплотнительным кольцом
стр. 55

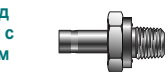

FHOA
Трубная резьба стандарта SAE
Переходник с цилиндрической резьбой
стр. 56



АН2BZ, АН2LZ
Перемычка под переходник
стр. 56

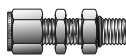

Трубный фитинг для сварных конструкций

ZEBW, ZELW
Коленчатый патрубок под сварку внастроб
стр. 58

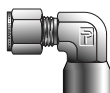

ZEBW2, ZELW2
Коленчатый патрубок под стыковую сварку
стр. 58

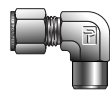

ZHBW, ZHLW
Соединитель под сварку внастроб
стр. 59



ZHBW2, ZHLW2
Соединитель под стыковую сварку
стр. 59, 60



Фитинги для КИП

Z2HCZ7, Z2HLZ7
Колонный концевой фитинг
стр. 62



Z3HCZ7, Z3HLZ7
Колонный концевой фитинг
стр. 62



ZHCZ7, ZHLZ7
Колонный концевой фитинг (без фритты)
стр. 63



Z2HCZ, Z2HLZ
Колонный концевой фитинг
стр. 63



ZHCZ, ZHLZ
Колонный концевой фитинг (без фритты)
стр. 64



Z7HNBZ7, Z7HLZ7
Соединительная муфта
стр. 64



FBZ7, FLZ7
Соединитель с наружной резьбой
стр. 65



ZHBS, ZHLS
Канализационный фланцевый фитинг
стр. 65



Фитинги с зубцами

B2HF
Соединитель с зубцами под трубный переходник с наружной резьбой
стр. 66



B2HT2, B2TU
Соединитель с зубцами под трубный переходник
стр. 66



HCS
Муфта шлангового соединителя
стр. 66



Компоненты

TIZ Вставка
стр. 67



BZ, NU, NUM
Трубная гайка
стр. 67, 68



TZ Уплотнительные кольца
стр. 68



BZI Обратная трубная гайка
стр. 68



BZP Гайка с накаткой
стр. 68



FF, FFM
Передние уплотнительные кольца
стр. 69



BҒ, BFM
Задние уплотнительные кольца
стр. 69



Держатель уплотнительных колец
стр. 69



FNZ, BLP, BLPM
Заглушка
стр. 70



PNBZ, BLEN, BLENM Крышка
стр. 70, 71



MDF
Предохранитель вентиляционного отверстия
стр. 71



Уплотняющие шайбы
стр. 72



WLZ, WLN
Контргайка перемычки
стр. 73



BN Контргайка перемычки
стр. 73



L5N Контргайка вспомогательного соединения
стр. 73



Технический отчет
стр. 74

Указатель трубопроводов КИП
стр. 75-78

Значения номинального давления на концах труб
стр. 78

Таблицы размеров резьб и концов труб (США / международные)
стр. 79-81

Таблица 1 – Технические условия на стандартные исходные материалы

ОСНОВНОЙ ФИТИНГ МАТЕРИАЛ	ПРУТКОВАЯ ЗАГОТОВКА	ПОКОВКА	ОБЩАЯ ТРУБА ТУ
ЛАТУНЬ	CA-360 QQ-B 626 сплав 360 ASTM-B16 Сплав 360 CA-345 ASTM-B-453 Сплав 345	CA-377 QQ-B 626 Сплав 377 ASTM-B-124 Сплав 377 BS2872 CZ122	ASTM-B75 ASME-SB75 (ТВЕРДОСТЬ "O")
НЕРЖАВЕЮЩАЯ СТАЛЬ (Марка 316) ⁽¹⁾	ASME-SA-479 Марка 316-SS BS970 316-S31 DIN 4401 ASTM A276 Марка 316	ASME-SA-182 316 BS970 316-S31 DIN 4401	ASME-SA-213 ASTM-A-213 ASTM-A-249 ASTM-A-269 ⁽²⁾ MIL T-8504 MIL T-8506
STEEL	ASTM-A-108 QQ-S-637	ASTM-A-576	SAE J524b SAE J525b ASTM-A-179
АЛЮМИНИЙ	2017-T4 или 2024-T4 ASTM-B211 QQ-A-225/5 или 6	2014T (полуфабрикат) ASTM-B-211 QQ-A-225/4	303, 6061T6 ASTM-B-210
МЕДНО-НИКЕЛЕВЫЙ СПЛАВ СПЛАВ 400	ASTM-B-164 QQ-N-281 BS3076 NA13	ASTM-B-164 QQ-N-281 BS3076 NA13	ASTM-B-165
ХАСТЕЛОЙ C-276®	ASTM-B-574 ASTMB575	ASTM-B-574	ASTM-B-622 ASTM-B-626
СПЛАВ 600	ASTM B-166 ASME-SB-166	ASTM-B-564	ASTM-B-163
CARPENTER 20®	ASTM-B-473	ASTM-B-462 ASTM-B-472	ASTM-B-468
ТИТАН	ASTM-B-348	ASTM-B-381	ASTM-B-338
СПЛАВ ИНКОЛОЙ 625 СПЛАВ ИНКОЛОЙ 825	BS3076 NA16 ASTMB425	BS3076 NA16 ASTMB425	ASTM-B-625 ASTM-B-444 ASTM-B-423 ASTM-B-829
6MO	UNS S31254 ASTM A479	UNS S31254 ASTM A 479	ASTM-A-269

(1) Если требуется более конкретная информация, включая присвоенный код теплостойкости, следует обратиться к дистрибьютору трубопроводной арматуры CPI™/A-LOK® производства корпорации Parker Hannifin для получения более подробных данных.

(2) Трубные фитинги CPI™/A-LOK® из нержавеющей стали надежно работают как в случае бесшовных труб, так и в случае сварных тянутых, полностью отожженных труб, выполненных из нержавеющей стали марок 304, 316 и 316L.

Данные о размерах концов труб

РАЗМЕР №	ДУЙМЫ					
	ТРУБА НАРУЖНЫЙ ДИАМЕТР	ЦИЛИНДРИЧЕСКАЯ РЕЗЬБА	†С	Н ШЕСТИГРАННИК	Е ДИАМЕТР	†D ЗАГЛУБЛЕНИЕ ТРУБЫ
1	1/16	10-32	0,43	5/16	0,052	0,34
2	1/8	5/16-20	0,60	7/16	0,093	0,50
3	3/16	3/8-20	0,64	1/2	0,125	0,54
4	1/4	7/16-20	0,70	9/16	0,187	0,60
5	5/16	1/2-20	0,73	5/8	0,250	0,64
6	3/8	9/16-20	0,76	11/16	0,281	0,67
8	1/2	3/4-20	0,87	7/8	0,406	0,90
10	5/8	7/8-20	0,87	1	0,500	0,96
12	3/4	1-20	0,87	1-1/8	0,625	0,96
14	7/8	1-1/8-20	0,87	1-1/4	0,750	1,03
16	1	1-5/16-20	1,05	1-1/2	0,875	1,24
20	1-1/4	1-5/8-20	1,52	1-7/8	1,09	1,61
24	1-1/2	1-15/16-20	1,77	2-1/4	1,34	1,96
32	2	2-5/8-20	2,47	2-3/4	1,81	2,65

ПРИМЕЧАНИЕ: Размеры C и D указаны для стандартного положения затягивания от руки.

† Среднее значение

Размеры даны только для справок и могут быть изменены.

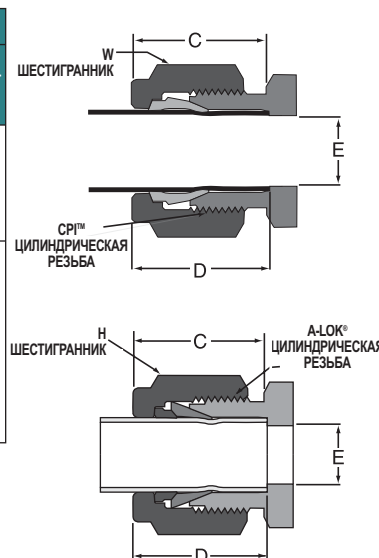

РАЗМЕР №	МИЛЛИМЕТРЫ					
	ТРУБА НАРУЖНЫЙ ДИАМЕТР	ЦИЛИНДРИЧЕСКАЯ РЕЗЬБА	†С	Н ШЕСТИГРАННИК	Е ДИАМЕТР	†D ЗАГЛУБЛЕНИЕ ТРУБЫ
2	2 мм	5/16-20	15,3	12,0	1,7	12,9
3	3 мм	5/16-20	15,3	12,0	2,4	12,9
4	4 мм	3/8-20	16,1	12,0	2,4	13,7
6	6 мм	7/16-20	17,7	14,0	4,8	15,3
8	8 мм	1/2-20	18,6	15,0	6,4	16,2
10	10 мм	5/8-20	19,5	18,0	7,9	17,2
12	12 мм	3/4-20	22,0	22,0	9,5	22,8
14	14 мм	7/8-20	22,0	24,0	11,1	24,4
15	15 мм	7/8-20	22,0	24,0	11,9	24,4
16	16 мм	7/8-20	22,0	24,0	12,7	24,4
18	18 мм	1-20	22,0	27,0	15,1	24,4
20	20 мм	1-1/8-20	22,0	30,0	15,9	26,0
22	22 мм	1-1/8-20	22,0	30,0	18,3	26,0
25	25 мм	1-5/16-20	26,5	35,0	21,8	31,3

ПРИМЕЧАНИЕ: Размеры C и D указаны для стандартного положения затягивания от руки.

† Среднее значение

Размеры даны только для справок и могут быть изменены.

Система условных обозначений

Номера деталей по каталогу трубных фитингов CPI™/A-LOK® производства корпорации Parker составляют из символов, которые определяют размер и тип фитинга, а также материал, из которого он изготовлен.

Пример: Указанный ниже номер детали по каталогу соответствует соединителю CPI™/A-LOK® корпорации Parker из нержавеющей стали с наружной резьбой под трубу с наружным диаметром 1/2 дюйма (-8) и трубной наружной резьбой 1/4 дюйма (-4).

Порядок заказа CPI™
Размеры деталей
указаны в дюймах

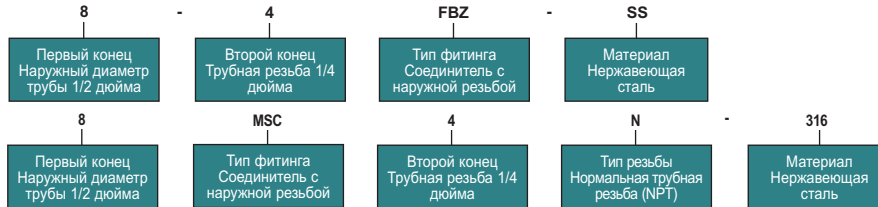

Порядок заказа A-LOK®
Размеры деталей
указаны в дюймах

Заказ трубных фитингов CPI™/A-LOK® корпорации Parker выполняется по номерам деталей, указанных в настоящем каталоге.

Размер: Размеры резьбы труб и патрубков обозначаются числом, выраженным шестнадцатными долями дюйма (труба 1/2 дюйма = 8/16 дюйма = 8) (трубная резьба 1/4 дюйма = 4/16 = 4).

Прямые и колленчатые патрубки: Сначала укажите размер наибольшего конца трубы CPI™/A-LOK® и затем размер меньшего конца CPI™/A-LOK® трубы или размер трубной резьбы.

Тройники и крестовины: Для заказа суживающихся тройников – сначала укажите размеры проходного участка (от 1-го ко 2-му) и затем размер ответвления (3). Пример – кодовое обозначение размера тройника

с наружной резьбой и боковым отводом под трубу с наружным диаметром 3/8 дюйма и наружной трубной резьбой 1/4 дюйма указывается следующим образом: 6-4-6. Для заказа крестовин сначала также укажите размеры проходного участка (от 1-го ко 2-му и затем размеры ответвлений (от 3-го к 4-му). Если все концы у тройников одинаковые, укажите размер конца трубы перед и после кодового обозначения варианта исполнения: 4-4-4 JBZ (для CPI™), 4ET4 (для A-LOK®).

Тип: Для обозначения типа фитинга используется соответствующая буква или комбинация букв и цифр (например, SBZ или MBT = тройник с наружной резьбой с боковым ответвлением, GBZ или IPI

FA = переходник с внутренней резьбой и т.д.). См. Визуальный указатель, в котором указаны типы фитингов.

Материал: тип основного материала (B = латунь, SS или 316 = нержавеющая сталь марки 316; S = сталь; A = алюминий; M = сплав 400; HC = сплав хастеллой C-276®; IN = сплав 600; SS20 = Carpenter 20®; материал с молибденовым покрытием 6 мкм = 6Mo; 625 = 625; 825 = 825; T = Титан). Трубные фитинги CPI™/A-LOK® корпорации Parker, предназначенные для специальных вариантов применения, могут быть выполнены практически из любого материала, пригодного для механической обработки.

Специальные фитинги: при возникновении любых вопросов по поводу заказа требуемых фитингов, в частности, фитингов специальной конфигурации, пользователю следует представить на рассмотрение соответствующий печатный материал с заявкой на фитинг для составления коммерческого предложения.

Наличие продукции: Изделия, которые вместе со стоимостью внесены в действующую редакцию прайс-листа 4230/4233, имеются в наличии на складе. Сведения о стоимости и поставке отсутствующих на складе изделий, включенных в коммерческое предложение, можно получить по запросу через Отдел обработки срочных заказов.

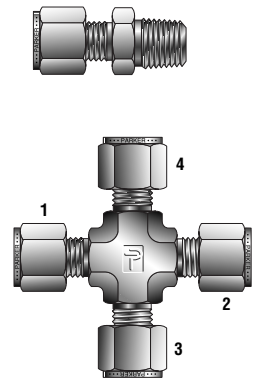

Порядок заказа CPI™
Размеры деталей
указаны в
миллиметрах



Порядок заказа A-LOK®
Размеры деталей
указаны в
миллиметрах

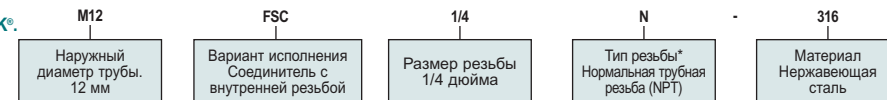

Трубные фитинги CPI™/A-LOK® корпорации Parker заказываются по номерам деталей, указанных в настоящем каталоге.

Размер: Метрические трубы обозначаются в миллиметрах с префиксом в виде буквы "M" (т.е. труба 12 мм - M12.) Размер трубной резьбы представляется в виде дроби (дюймы) (т.е. 1/4 норм. трубн. резьба = 1/4N).

Прямые и колленчатые патрубки: Вначале укажите размер наибольшего конца трубы CPI™/A-LOK® и затем размер меньшего конца CPI™/A-LOK® трубы или размер трубной резьбы.

Тройники и крестовины: Для заказа суживающихся тройников – сначала укажите размеры проходного участка (от 1-го ко 2-му) и затем размер ответвления (3). Пример – кодовое обозначение размера тройника с наружной резьбой и боковым отводом под трубу размером 6 мм и наружной трубной резьбой 1/4 дюйма указывается следующим образом: 6-4-6. Для заказа крестовин сначала также укажите размеры проходного участка (от 1-го ко 2-му) и затем размеры ответвлений (от 3-го к 4-му). Если все концы у тройников одинаковые, укажите размер конца трубы после кодового обозначения варианта исполнения: JBZ 4-4-4 (для CPI™), ETM4 (для A-LOK®).

Тип: Для обозначения типа фитинга используется соответствующая буква или комбинация букв и цифр. См. визуальный указатель, в котором указаны типы фитингов.

Материал: тип основного материала (B = латунь, SS или 316 = нержавеющая сталь марки 316; S = сталь; A = алюминий; M = сплав 400; HC = хастеллой C-276®; IN = сплав 600; SS20 = Carpenter 20®; материал с молибденовым покрытием 6 мкм = 6Mo; 625 = 625; 825 = 825; T = титан). Трубные фитинги CPI™/A-LOK® корпорации Parker, предназначенные для специальных вариантов применения, могут быть изготовлены практически из любого материала, пригодного для механической обработки.

Типы резьб:

N = нормальная трубная резьба (NPT)	ANSI B1.20.1
K = Британская трубная резьба (BSP) (коническая)	BS21, ISO7/1
R = Британская трубная цилиндрическая резьба (BSPP)	BS2779, ISO 228/1+2, DIN 3852 ФОРМА А
BR = BSPP	BS2779, ISO 228/1+2, DIN 3852 ФОРМА В
M = Метрический	ISO 6149-2
R-ED = BSPP	BS2779, ISO 228/1+2, DIN 3852
	с упругим уплотнением

См. визуальный указатель.

Наличие продукции: Изделия, которые вместе со стоимостью внесены в действующую редакцию прайс-листа 4230/4233, имеются в наличии на складе. Сведения о стоимости и поставке отсутствующих на складе изделий, включенных в коммерческое предложение, можно получить по запросу через Отдел обработки срочных заказов.

Примечание: Hastelloy C-276 (сплав хастеллой C-276) является зарегистрированным товарным знаком корпорации Cabot. Carpenter 20 является зарегистрированным товарным знаком корпорации Carpenter Technology.

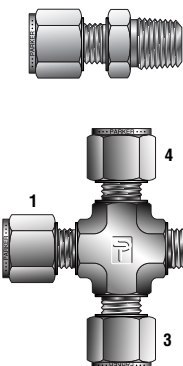

Цветовая маркировка

Для удобства поиска в заголовках таблиц используется следующая цветовая маркировка:

диаметр указан в дюймах

диаметр указан в миллиметрах

FBZ, MSCN Соединитель с наружной нормальной трубной резьбой

Для труб с
диаметром,
указанным в дюймах

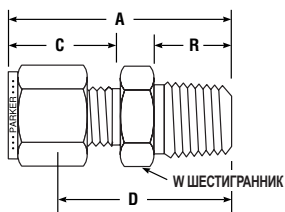
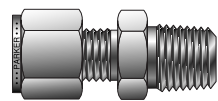

СПР™ № ДЕТАЛИ ПО КАТАЛОГУ	А-ЛОК® № ДЕТАЛИ ПО КАТАЛОГУ	ВЗАИМО- ЗАМЕНЯЕМЫЕ С	ДЮЙМЫ						
			ТРУБА НАРУЖН. ДИАМ.	ПАТРУБОК С НОРМ. ТРУБН. РЕЗЬБОЙ	A	C	D	R	W ШЕСТИГРАННИК
1-1 FBZ	1MSC1N	100-1-1	1/16	1/16	0,93	0,43	0,78	0,38	5/16
1-2 FBZ	1MSC2N	100-1-2	1/16	1/8	1,03	0,43	0,88	0,38	7/16
1-4 FBZ	1MSC4N	100-1-4	1/16	1/4	1,23	0,43	1,08	0,56	9/16
2-1 FBZ	2MSC1N	200-1-1	1/8	1/16	1,17	0,60	0,91	0,38	3/8
2-2 FBZ	2MSC2N	200-1-2	1/8	1/8	1,20	0,60	0,94	0,38	7/16
2-4 FBZ	2MSC4N	200-1-4	1/8	1/4	1,40	0,60	1,14	0,56	9/16
2-6 FBZ	2MSC6N	200-1-6	1/8	3/8	1,42	0,60	1,16	0,56	11/16
2-8 FBZ	2MSC8N	200-1-8	1/8	1/2	1,67	0,60	1,41	0,75	7/8
3-1 FBZ	3MSC1N	300-1-1	3/16	1/16	1,23	0,64	0,97	0,38	7/16
3-2 FBZ	3MSC2N	300-1-2	3/16	1/8	1,23	0,64	0,97	0,38	7/16
3-4 FBZ	3MSC4N	300-1-4	3/16	1/4	1,43	0,64	1,17	0,56	9/16
4-1 FBZ	4MSC1N	400-1-1	1/4	1/16	1,29	0,70	1,00	0,38	1/2
4-2 FBZ	4MSC2N	400-1-2	1/4	1/8	1,29	0,70	1,00	0,38	1/2
4-4 FBZ	4MSC4N	400-1-4	1/4	1/4	1,49	0,70	1,20	0,56	9/16
4-6 FBZ	4MSC6N	400-1-6	1/4	3/8	1,51	0,70	1,22	0,56	11/16
4-8 FBZ	4MSC8N	400-1-8	1/4	1/2	1,76	0,70	1,47	0,75	7/8
4-12 FBZ	4MSC12N	400-1-12	1/4	3/4	1,82	0,70	1,53	0,75	1-1/16
5-2 FBZ	5MSC2N	500-1-2	5/16	1/8	1,34	0,73	1,05	0,38	9/16
5-4 FBZ	5MSC4N	500-1-4	5/16	1/4	1,52	0,73	1,23	0,56	9/16
5-6 FBZ	5MSC6N	500-1-6	5/16	3/8	1,55	0,73	1,25	0,56	11/16
5-8 FBZ	5MSC8N	500-1-8	5/16	1/2	1,79	0,73	1,5	0,75	7/8
6-2 FBZ	6MSC2N	600-1-2	3/8	1/8	1,38	0,76	1,09	0,38	5/8
6-4 FBZ	6MSC4N	600-1-4	3/8	1/4	1,57	0,76	1,28	0,56	5/8
6-6 FBZ	6MSC6N	600-1-6	3/8	3/8	1,57	0,76	1,28	0,56	11/16
6-8 FBZ	6MSC8N	600-1-8	3/8	1/2	1,82	0,76	1,53	0,75	7/8
6-12 FBZ	6MSC12N	600-1-12	3/8	3/4	1,88	0,76	1,59	0,75	1-1/16
8-2 FBZ	8MSC2N	810-1-2	1/2	1/8	1,53	0,87	1,13	0,38	13/16
8-4 FBZ	8MSC4N	810-1-4	1/2	1/4	1,71	0,87	1,31	0,56	13/16
8-6 FBZ	8MSC6N	810-1-6	1/2	3/8	1,71	0,87	1,31	0,56	13/16
8-8 FBZ	8MSC8N	810-1-8	1/2	1/2	1,93	0,87	1,53	0,75	7/8
8-12 FBZ	8MSC12N	810-1-12	1/2	3/4	1,99	0,87	1,59	0,75	1-1/16
8-16 FBZ	8MSC16N	810-1-16	1/2	1	2,28	0,87	1,88	0,94	1-3/8
10-6 FBZ	10MSC6N	1010-1-6	5/8	3/8	1,74	0,87	1,34	0,56	15/16
10-8 FBZ	10MSC8N	1010-1-8	5/8	1/2	1,93	0,87	1,53	0,75	15/16
10-12 FBZ	10MSC12N	1010-1-12	5/8	3/4	1,99	0,87	1,59	0,75	1-1/16
12-8 FBZ	12MSC8N	1210-1-8	3/4	1/2	1,99	0,87	1,59	0,75	1-1/16
12-12 FBZ	12MSC12N	1210-1-12	3/4	3/4	1,99	0,87	1,59	0,75	1-1/16
12-16 FBZ	12MSC16N	1210-1-16	3/4	1	2,28	0,87	1,88	0,94	1-3/8
14-12 FBZ	14MSC12N	1410-1-12	7/8	3/4	1,99	0,87	1,59	0,75	1-3/16
14-16 FBZ	14MSC16N	1410-1-16	7/8	1	2,28	0,87	1,88	0,94	1-3/8
16-8 FBZ	16MSC8N	1610-1-8	1	1/2	2,27	1,05	1,78	0,75	1-3/8
16-12 FBZ	16MSC12N	1610-1-12	1	3/4	2,27	1,05	1,78	0,75	1-3/8
16-16 FBZ	16MSC16N	1610-1-16	1	1	2,46	1,05	1,97	0,94	1-3/8
20-20 FBZ	20MSC20N	2010-1-20	1-1/4	1-1/4	3,03	1,52	2,17	0,97	1-3/4
24-24 FBZ	24MSC24N	2410-1-24	1-1/2	1-1/2	3,50	1,77	2,44	1,00	2-1/8
32-32 FBZ	32MSC32N	3210-1-32	2	2	4,47	2,47	3,00	1,04	2-3/4

ПРИМЕЧАНИЕ: Размеры А и С соответствуют стандартному положению затягивания от руки.

Размеры даны только для справок и могут быть изменены.

Для патрубков размером 20, 24 и 32 перед сборкой требуется дополнительная смазка.

Цветовая маркировка

Для удобства поиска в заголовках таблиц используется следующая цветовая маркировка:

диаметр указан в дюймах



диаметр указан в миллиметрах



FBZ, MSCN Соединитель с наружной трубной резьбой или

Для труб с
диаметром,
указанным в
миллиметрах

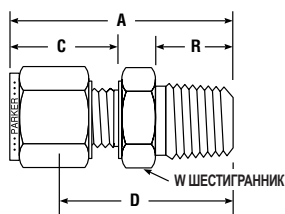
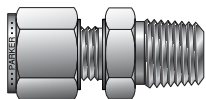

СПИ™ № ДЕТАЛИ ПО КАТАЛОГУ	A-ЛОК® № ДЕТАЛИ ПО КАТАЛОГУ	ВЗАИМО- ЗАМЕНЯЕМЫЕ С	ТРУБА НАРУЖН. ДИАМ.	ДУЙМЫ					
				ПАТРУБОК С НОРМ. ТРУБН. РЕЗЬБОЙ	A	C	D	R	W ШЕСТИГРАННИК
FBZ 2-1/8	M2MSC1/8N	2MO-1-2	2	1/8	29,7	15,3	23,1	9,5	12,0
FBZ 3-1/8	M3MSC1/8N	3MO-1-2	3	1/8	29,7	15,3	23,1	9,5	12,0
FBZ 3-1/4	M3MSC1/4N	3MO-1-4	3	1/4	35,3	15,3	28,7	14,3	14,0
FBZ 4-1/8	M4MSC1/8N	4MO-1-2	4	1/8	31,2	16,1	24,6	9,5	12,0
FBZ 4-1/4	M4MSC1/4N	4MO-1-4	4	1/4	36,3	16,1	29,7	14,3	14,0
FBZ 6-1/8	M6MSC1/8N	6MO-1-2	6	1/8	32,9	17,7	25,4	9,5	14,0
FBZ 6-1/4	M6MSC1/4N	6MO-1-4	6	1/4	38,1	17,7	30,6	14,3	14,0
FBZ 6-3/8	M6MSC3/8N	6MO-1-6	6	3/8	38,5	17,7	31,0	14,3	18,0
FBZ 6-1/2	M6MSC1/2N	6MO-1-8	6	1/2	44,8	17,7	37,3	19,1	22,0
FBZ 8-1/8	M8MSC1/8N	8MO-1-2	8	1/8	34,2	18,6	26,7	9,5	15,0
FBZ 8-1/4	M8MSC1/4N	8MO-1-4	8	1/4	38,8	18,6	31,3	14,3	15,0
FBZ 8-3/8	M8MSC3/8N	8MO-1-6	8	3/8	39,3	18,6	31,8	14,3	18,0
FBZ 8-1/2	M8MSC1/2N	8MO-1-8	8	1/2	45,6	18,6	38,1	19,1	22,0
FBZ 10-1/8	M10MSC1/8N	10MO-1-2	10	1/8	36,1	19,5	28,6	9,5	18,0
FBZ 10-1/4	M10MSC1/4N	10MO-1-4	10	1/4	40,9	19,5	33,3	14,3	18,0
FBZ 10-3/8	M10MSC3/8N	10MO-1-6	10	3/8	40,9	19,5	33,3	14,3	18,0
FBZ 10-1/2	M10MSC1/2N	10MO-1-8	10	1/2	47,5	19,5	38,9	19,1	22,0
FBZ 10-3/4	M10MSC3/4N	10MO-1-12	10	3/4	46,4	19,5	38,9	19,1	27,0
FBZ 10-1	M10MSC1N	10MO-1-16	10	1	55,0	19,5	47,5	23,8	35,0
FBZ 12-1/4	M12MSC1/4N	12MO-1-4	12	1/4	43,4	22,0	33,3	14,3	22,0
FBZ 12-3/8	M12MSC3/8N	12MO-1-6	12	3/8	43,4	22,0	33,3	14,3	22,0
FBZ 12-1/2	M12MSC1/2N	12MO-1-8	12	1/2	49,0	22,0	38,9	19,1	22,0
FBZ 12-3/4	M12MSC3/4N	12MO-1-12	12	3/4	50,5	22,0	40,4	19,1	27,0
FBZ 14-1/4	M14MSC1/4N	14MO-1-4	14	1/4	44,2	22,0	34,1	14,3	24,0
FBZ 14-3/8	M14MSC3/8N	14MO-1-6	14	3/8	44,2	22,0	34,1	14,3	24,0
FBZ 14-1/2	M14MSC1/2N	14MO-1-8	14	1/2	49,0	22,0	38,9	19,1	24,0
FBZ 15-1/2	M15MSC1/2N	15MO-1-8	15	1/2	49,0	22,0	38,9	19,1	24,0
FBZ 16-3/8	M16MSC3/8N	16MO-1-6	16	3/8	44,1	22,0	34,01	14,3	24,0
FBZ 16-1/2	M16MSC1/2N	16MO-1-8	16	1/2	49,0	22,0	38,9	19,1	24,0
FBZ 16-3/4	M16MSC3/4N	16MO-1-12	16	3/4	50,5	22,0	40,5	19,1	27,0
FBZ 18-1/2	M18MSC1/2N	18MO-1-8	18	1/2	50,6	22,0	40,5	19,1	27,0
FBZ 18-3/4	M18MSC3/4N	18MO-1-12	18	3/4	50,6	22,0	40,5	19,1	27,0
FBZ 20-1/2	M20MSC1/2N	20MO-1-8	20	1/2	50,6	22,0	42,2	19,1	30,0
FBZ 20-3/4	M20MSC3/4N	20MO-1-12	20	3/4	52,3	22,0	42,2	19,1	30,0
FBZ 20-1	M20MSC1N	20MO-1-16	20	1	57,7	22,0	47,6	23,8	35,0
FBZ 22-3/4	M22MSC3/4N	22MO-1-12	22	3/4	52,3	22,0	42,2	19,1	35,0
FBZ 24-1/2	M25MSC1/2N	25MO-1-8	25	1/2	57,5	26,5	45,3	19,1	35,0
FBZ 25-3/4	M25MSC3/4N	25MO-1-12	25	3/4	57,5	26,5	45,2	19,1	35,0
FBZ 25-1	M25MSC1N	25MO-1-16	25	1	62,3	26,5	50,0	23,8	35,0

ПРИМЕЧАНИЕ: Размеры A и C соответствуют стандартному положению затягивания от руки.

Размеры даны только для справок и могут быть изменены.

FBZ, MSCK Соединитель с наружной конической резьбой BSP

Для труб с
диаметром,
указанным в дюймах

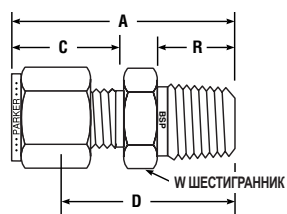
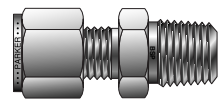

СПИ™ № ДЕТАЛИ ПО КАТАЛОГУ	A-ЛОК® № ДЕТАЛИ ПО КАТАЛОГУ	ВЗАИМО- ЗАМЕНЯЕМЫЕ С	ДЮЙМЫ							
			ТРУБА НАРУЖН. ДИАМ.	РЕЗЬБА BSPT	A	C	D	R	W ШЕСТИГРАННИК	ПРОХОДНОЕ ОТВЕРСТИЕ
2-2K FBZ	2MSC2K	200-1-2RT	1/8	1/8	1,20	0,60	0,938	0,38	7/16	0,19
2-4K FBZ	2MSC4K	200-1-4RT	1/8	1/4	1,40	0,60	1,14	0,56	9/16	0,19
4-2K FBZ	4MSC2K	400-1-2RT	1/4	1/8	1,30	0,70	1,00	0,38	1/2	0,19
4-4K FBZ	4MSC4K	400-1-4RT	1/4	1/4	1,50	0,70	1,20	0,56	9/16	0,19
4-6K FBZ	4MSC6K	400-1-6RT	1/4	3/8	1,52	0,70	1,22	0,56	11/16	0,19
4-8K FBZ	4MSC8K	400-1-8RT	1/4	1/2	1,77	0,70	1,47	0,75	7/8	0,19
5-2K FBZ	5MSC2K	500-1-2RT	5/16	1/8	1,34	0,73	1,05	0,38	9/16	0,19
5-4K FBZ	5MSC4K	500-1-4RT	5/16	1/4	1,52	0,73	1,23	0,56	9/16	0,19
6-2K FBZ	6MSC2K	600-1-2RT	3/8	1/8	1,39	0,76	1,09	0,38	5/8	0,19
6-4K FBZ	6MSC4K	600-1-4RT	3/8	1/4	1,57	0,76	1,28	0,56	5/8	0,28
6-6K FBZ	6MSC6K	600-1-6RT	3/8	3/8	1,57	0,76	1,28	0,56	11/16	0,28
6-8K FBZ	6MSC8K	600-1-8RT	3/8	1/2	1,82	0,76	1,53	0,75	7/8	0,28
8-4K FBZ	8MSC4K	810-1-4RT	1/2	1/4	1,69	0,86	1,31	0,56	13/16	0,28
8-6K FBZ	8MSC6K	810-1-6RT	1/2	3/8	1,69	0,86	1,31	0,56	13/16	0,38
8-8K FBZ	8MSC8K	810-1-8RT	1/2	1/2	1,91	0,66	1,53	0,75	7/8	0,41

ПРИМЕЧАНИЕ: Размеры A и C соответствуют стандартному положению затягивания от руки. Размеры даны только для справок и могут быть изменены.

FBZ, MSCK Соединитель с наружной конической резьбой BSP

Для труб с
диаметром,
указанным в
миллиметрах

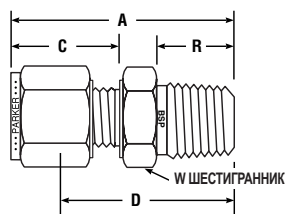
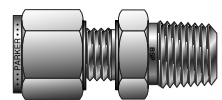

СПИ™ № ДЕТАЛИ ПО КАТАЛОГУ	A-ЛОК® № ДЕТАЛИ ПО КАТАЛОГУ	ВЗАИМО- ЗАМЕНЯЕМЫЕ С	МИЛЛИМЕТРЫ							
			ТРУБА НАРУЖН. ДИАМ.	РЕЗЬБА BSPT	A	C	D	R	W ШЕСТИГРАННИК	
FBZ 2-1/8K	M2MSC1/8K	2MO-1-2RT	2	1/8	29,7	15,3	23,1	9,5	12,0	
FBZ 3-1/8K	M3MSC1/8K	3MO-1-2RT	3	1/8	29,7	15,3	23,1	9,7	12,0	
FBZ 3-1/4K	M3MSC1/4K	3MO-1-4RT	3	1/4	35,3	15,3	28,7	14,2	14,0	
FBZ 4-1/8K	M4MSC1/8K	4MO-1-2RT	4	1/8	31,2	16,1	24,6	9,7	12,0	
FBZ 4-1/4K	M4MSC1/4K	4MO-1-4RT	4	1/4	36,3	16,1	29,7	14,2	14,0	
FBZ 6-1/8K	M6MSC1/8K	6MO-1-2RT	6	1/8	32,9	17,7	25,4	9,7	14,0	
FBZ 6-1/4K	M6MSC1/4K	6MO-1-4RT	6	1/4	40,0	17,7	30,5	14,2	14,0	
FBZ 6-3/8K	M6MSC3/8K	6MO-1-6RT	6	3/8	38,5	17,7	31,0	14,2	18,0	
FBZ 6-1/2K	M6MSC1/2K	6MO-1-8RT	6	1/2	45,6	17,7	38,1	19,1	22,0	
FBZ 8-1/8K	M8MSC1/8K	8MO-1-2RT	8	1/8	33,9	18,6	26,4	9,5	15,0	
FBZ 8-1/4K	M8MSC1/4K	8MO-1-4RT	8	1/4	38,7	18,6	31,2	14,2	15,0	
FBZ 8-3/8K	M8MSC3/8K	8MO-1-6RT	8	3/8	39,3	18,6	31,8	14,2	18,0	
FBZ 8-1/2K	M8MSC1/2K	8MO-1-8RT	8	1/2	45,6	18,6	38,1	19,1	22,0	
FBZ 10-1/8K	M10MSC1/8K	10MO-1-2RT	10	1/8	36,2	19,5	28,6	9,5	18,0	
FBZ 10-1/4K	M10MSC1/4K	10MO-1-4RT	10	1/4	40,9	19,5	33,3	14,2	18,0	
FBZ 10-3/8K	M10MSC3/8K	10MO-1-6RT	10	3/8	40,9	19,5	33,3	14,2	18,0	
FBZ 10-1/2K	M10MSC1/2K	10MO-1-8RT	10	1/2	46,5	19,5	38,9	19,1	22,0	
FBZ 12-1/4K	M12MSC1/4K	12MO-1-4RT	12	1/4	43,4	22,0	33,3	14,2	22,0	
FBZ 12-3/8K	M12MSC3/8K	12MO-1-6RT	12	3/8	43,4	22,0	33,3	14,2	22,0	
FBZ 12-1/2K	M12MSC1/2K	12MO-1-8RT	12	1/2	49,0	22,0	38,9	19,1	22,0	
FBZ 12-3/4K	M12MSC3/4K	12MO-1-12RT	12	3/4	49,5	22,0	40,4	19,1	27,0	
FBZ 15-1/2K	M15MSC1/2K	15MO-1-8RT	15	1/2	49,0	22,0	38,9	19,1	24,0	
FBZ 16-3/8K	M16MSC3/8K	16MO-1-6RT	16	3/8	44,2	22,0	34,1	14,2	24,0	
FBZ 16-1/2K	M16MSC1/2K	16MO-1-8RT	16	1/2	49,0	22,0	38,9	19,1	24,0	
FBZ 16-3/4K	M16MSC3/4K	16MO-1-12RT	16	3/4	49,5	22,0	40,5	19,1	27,0	
FBZ 18-1/2K	M18MSC1/2K	18MO-1-8RT	18	1/2	50,6	22,0	40,4	19,1	27,0	
FBZ 18-3/4K	M18MSC3/4K	18MO-1-12RT	18	3/4	50,6	22,0	40,4	19,1	27,0	
FBZ 20-1/2K	M20MSC1/2K	20MO-1-8RT	20	1/2	52,3	22,0	42,2	19,1	30,0	
FBZ 20-3/4K	M20MSC3/4K	20MO-1-12RT	20	3/4	52,3	22,0	42,2	19,1	30,0	
FBZ 22-3/4K	M22MSC3/4K	22MO-1-12RT	22	3/4	52,3	22,0	42,2	19,1	30,0	
FBZ 25-3/4K	M25MSC3/4K	25MO-1-12RT	25	3/4	57,5	26,5	45,2	19,1	35,0	
FBZ 25-1K	M25MSC1K	25MO-1-16RT	25	1	62,3	26,5	50,0	23,9	35,0	

ПРИМЕЧАНИЕ: Размеры A и C соответствуют стандартному положению затягивания от руки. Размеры даны только для справок и могут быть изменены.

Цветовая маркировка

Для удобства поиска в заголовках таблиц используется следующая цветовая маркировка:

диаметр указан в дюймах



диаметр указан в миллиметрах



FBZ, MSCR Соединитель с наружной резьбой BSPP

Для труб с
диаметром,
указанным в дюймах

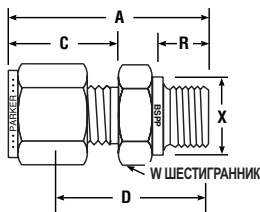
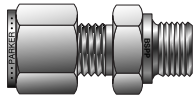

СПИТ™ № ДЕТАЛИ ПО КАТАЛОГУ	A-LOK® № ДЕТАЛИ ПО КАТАЛОГУ	ВЗАИМО- ЗАМЕНЯЕМЫЕ С	ДЮЙМЫ								
			ТРУБА НАРУЖН. ДИАМ.	РЕЗЬБА BSPP	A	C	D	R	X	W ШЕСТИГРАННИК	ПРОХОДНОЕ ОТВЕРСТИЕ
2-2R FBZ	2MSC2R	200-1-2RS	1/8	1/8	1,18	0,60	0,922	0,28	0,54	9/16	0,16
2-4R FBZ	2MSC4R	200-1-4RS	1/8	1/4	1,27	0,60	1,13	0,44	0,70	3/4	0,09
2-6R FBZ	2MSC6R	200-1-6RS	1/8	3/8	1,46	0,60	1,172	0,44	0,86	7/8	0,28
4-2R FBZ	4MSC2R	400-1-2RS	1/4	1/8	1,28	0,70	0,98	0,28	0,54	9/16	0,16
4-4R FBZ	4MSC4R	400-1-4RS	1/4	1/4	1,49	0,70	1,19	0,44	0,70	3/4	0,19
4-6R FBZ	4MSC6R	400-1-6RS	1/4	3/8	1,55	0,70	1,25	0,44	0,86	7/8	0,19
4-8R FBZ	4MSC8R	400-1-8RS	1/4	1/2	1,77	0,70	1,47	0,56	1,01	1-1/16	0,19
6-2R FBZ	6MSC2R	600-1-2RS	3/8	1/8	1,35	0,76	1,06	0,28	0,54	5/8	0,16
6-4R FBZ	6MSC4R	600-1-4RS	3/8	1/4	1,54	0,76	1,25	0,44	0,70	3/4	0,25
6-6R FBZ	6MSC6R	600-1-6RS	3/8	3/8	1,57	0,76	1,28	0,44	0,86	7/8	0,28
6-8R FBZ	6MSC8R	600-1-8RS	3/8	1/2	1,82	0,76	1,53	0,56	1,01	1-1/16	0,28
8-4R FBZ	8MSC4R	810-1-4RS	1/2	1/4	1,66	0,86	1,28	0,44	0,70	13/16	0,25
8-6R FBZ	8MSC6R	810-1-6RS	1/2	3/8	1,69	0,86	1,31	0,44	0,86	7/8	0,31
8-8R FBZ	8MSC8R	810-1-8RS	1/2	1/2	1,91	0,86	1,53	0,56	1,01	1-1/16	0,41
12-8R FBZ	12MSC8R	1210-1-8RS	3/4	1/2	1,93	0,86	1,531	0,56	1,01	1-1/16	0,41
12-12R FBZ	12MSC12R	1210-1-12RS	3/4	3/4	2,07	0,86	1,69	0,63	1,25	1-3/8	0,63
16-8R FBZ	16MSC8R	1610-1-8RS	1	1/2	2,21	1,04	1,719	0,56	1,01	1-3/8	0,41
16-16R FBZ	16MSC16R	1610-1-16RS	1	1	2,35	1,04	1,88	0,72	1,52	1-5/8	0,88

ПРИМЕЧАНИЕ: Размеры A и C соответствуют стандартному положению затягивания от руки. Размеры даны только для справок и могут быть изменены. Уплотняющая шайба должна быть установлена на отмеченном конце BSPP ISO228/1 (Форма А). См. стр.72
При заказе формы В (обрезная труба) измените номер детали по каталогу и добавьте букву В перед буквой R, например, M6MSC1/4BR.

FBZ, MSCR Соединитель с наружной резьбой BSPP

Для труб с
диаметром,
указанным в
миллиметрах

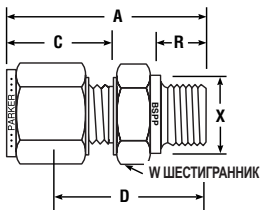
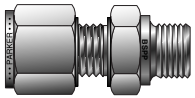

СПИТ™ № ДЕТАЛИ ПО КАТАЛОГУ	A-LOK® № ДЕТАЛИ ПО КАТАЛОГУ	ВЗАИМО- ЗАМЕНЯЕМЫЕ С	МИЛЛИМЕТРЫ								
			ТРУБА НАРУЖН. ДИАМ.	РЕЗЬБА BSPP	A	C	D	R	X	W ШЕСТИГРАННИК	
FBZ 2-1/8R	M2MSC1/8R	2MO-1-2RS	2	1/8	28,4	15,3	21,8	7,1	14,0	13,7	
FBZ 3-1/8R	M3MSC1/8R	3MO-1-2RS	3	1/8	30,0	15,3	23,4	7,1	13,7	14,0	
FBZ 3-1/4R	M3MSC1/4R	3MO-1-4RS	3	1/4	35,3	15,3	28,7	11,2	17,8	19,0	
FBZ 6-1/8R	M6MSC1/8R	6MO-1-2RS	6	1/8	32,5	17,7	25,0	7,1	13,7	14,0	
FBZ 6-1/4R	M6MSC1/4R	6MO-1-4RS	6	1/4	37,7	17,7	30,2	11,2	17,8	19,0	
FBZ 6-3/8R	M6MSC3/8R	6MO-1-6RS	6	3/8	39,0	17,7	31,5	11,2	21,8	22,0	
FBZ 6-1/2R	M6MSC1/2R	6MO-1-8RS	6	1/2	45,6	17,7	38,1	14,2	25,7	27,0	
FBZ 8-1/8R	M8MSC1/8R	8MO-1-2RS	8	1/8	33,1	18,6	25,6	7,1	15,0	13,7	
FBZ 8-1/4R	M8MSC1/4R	8MO-1-4RS	8	1/4	38,5	18,6	31,0	11,2	17,8	19,0	
FBZ 8-3/8R	M8MSC3/8R	8MO-1-6RS	8	3/8	39,8	18,6	32,3	11,2	21,8	22,0	
FBZ 8-1/2R	M8MSC1/2R	8MO-1-8RS	8	1/2	45,6	18,6	38,1	14,2	25,7	27,0	
FBZ 10-1/4R	M10MSC1/4R	10MO-1-4RS	10	1/4	39,4	19,5	31,8	11,2	17,8	19,0	
FBZ 10-3/8R	M10MSC3/8R	10MO-1-6RS	10	3/8	40,6	19,5	33,0	11,2	21,8	22,0	
FBZ 10-1/2R	M10MSC1/2R	10MO-1-8RS	10	1/2	46,5	19,5	38,9	14,2	25,7	27,0	
FBZ 12-1/4R	M12MSC1/4R	12MO-1-4RS	12	1/4	42,6	22,0	32,5	11,2	17,8	22,0	
FBZ 12-3/8R	M12MSC3/8R	12MO-1-6RS	12	3/8	43,1	22,0	33,0	11,2	21,8	22,0	
FBZ 12-1/2R	M12MSC1/2R	12MO-1-8RS	12	1/2	49,0	22,0	38,9	14,2	25,7	27,0	
FBZ 12-3/4R	M12MSC3/4R	12MO-1-12RS	12	3/4	52,8	22,0	42,7	16,0	31,8	35,0	
FBZ 16-3/8R	M16MSC3/8R	16MO-1-6RS	16	3/8	43,5	22,0	33,4	11,2	22,0	21,8	
FBZ 16-1/2R	M16MSC1/2R	16MO-1-8RS	16	1/2	49,0	22,0	38,9	14,2	26,0	27,0	
FBZ 18-1/2R	M18MSC1/2R	18MO-1-8RS	18	1/2	49,0	22,0	38,9	14,2	26,0	27,0	
FBZ 18-3/4R	M18MSC3/4R	18MO-1-12RS	18	3/4	53,1	22,0	43,0	16,0	35,0	32,0	
FBZ 20-1/2R	M20MSC1/2R	20MO-1-8RS	20	1/2	50,5	22,0	40,4	14,2	30,0	25,7	
FBZ 20-3/4R	M20MSC3/4R	20MO-1-12RS	20	3/4	52,8	22,0	42,7	16,0	32,0	35,0	
FBZ 22-3/4R	M22MSC3/4R	22MO-1-12RS	22	3/4	52,8	22,0	42,7	16,0	32,0	35,0	
FBZ 25-3/4R	M25MSC3/4R	25MO-1-12RS	25	3/4	59,8	26,5	47,6	16,0	35,0	31,8	
FBZ 25-1R	M25MSC1R	25MO-1-16RS	25	1	60,1	26,5	47,8	18,3	39,0	41,0	

ПРИМЕЧАНИЕ: Размеры A и C соответствуют стандартному положению затягивания от руки. Размеры даны только для справок и могут быть изменены. Уплотняющая шайба должна быть установлена на отмеченном конце BSPP ISO228/1 (Форма А). См. стр.72
При заказе формы В (обрезная труба) добавьте букву "В" перед буквой "R", например, M6MSC1/4BR.

FBZ, MSCR Соединитель с наружной резьбой BSPP и уплотнением ED

Для труб с
диаметром,
указанным в дюймах

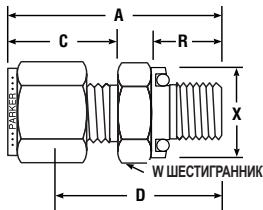
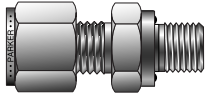

СР1™ № ДЕТАЛИ ПО КАТАЛОГУ	A-LOK® № ДЕТАЛИ ПО КАТАЛОГУ	ВЗАИМО- ЗАМЕНЯЕМЫЕ С	ДЮЙМЫ								
			ТРУБА НАРУЖН. ДИАМ.	РЕЗЬБА BSPP	A	C	D	R	X	W ШЕСТИГРАННИК	ПРОХОДНОЕ ОТВЕРСТИЕ
4-4R-ED FBZ	4MSC4R-ED	–	1/4	1/4	1,48	0,70	1,19	0,47	0,74	3/4	0,19
4-8R-ED FBZ	4MSC8R-ED	–	1/4	1/2	1,76	0,70	1,38	0,55	1,04	1-1/16	0,19
6-6R-ED FBZ	6MSC6R-ED	–	3/8	3/8	1,60	0,76	1,31	0,47	0,86	7/8	0,28
8-4R-ED FBZ	8MSC4R-ED	–	1/2	1/4	1,69	0,86	1,31	0,47	0,74	13/16	0,25
8-6R-ED FBZ	8MSC6R-ED	–	1/2	3/8	1,69	0,86	1,31	0,47	0,86	7/8	0,31
8-8R-ED FBZ	8MSC8R-ED	–	1/2	1/2	1,85	0,86	1,47	0,55	1,04	1-1/16	0,41
12-12R-ED FBZ	12MSC12R-ED	–	3/4	3/4	1,98	0,86	1,59	0,63	1,25	1-5/16	0,63

ПРИМЕЧАНИЕ: Размеры A и C соответствуют стандартному положению затягивания от руки.

В стандартном исполнении фитинги с уплотнением ED поставляются в комплекте с уплотняющими шайбами, выполненными из нитрила, который может быть использован в диапазоне температур от -35°C до +100°C (от -31°F до +212°F). По специальному требованию могут быть поставлены уплотнения из фторуглерода, рассчитанные на диапазон температур от -25°C до +120°C (от -13°F до +248°F).

Размеры даны только для справок и могут быть изменены.

FBZ, MSCR Соединитель с наружной резьбой и уплотнением ED

Для труб с
диаметром,
указанным в
миллиметрах

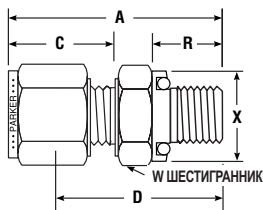
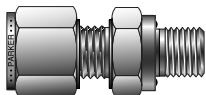

СР1™ № ДЕТАЛИ ПО КАТАЛОГУ	A-LOK® № ДЕТАЛИ ПО КАТАЛОГУ	ВЗАИМО- ЗАМЕНЯЕМЫЕ С	МИЛЛИМЕТРЫ							
			ТРУБА НАРУЖН. ДИАМ.	РЕЗЬБА BSPP	A	C	D	R	X	W ШЕСТИГРАННИК
FBZ6-1/8R-ED	M6MSC1/8R-ED	–	6	1/8	32,5	17,7	25,0	7,9	13,7	14,0
FBZ6-1/4R-ED	M6MSC1/4R-ED	–	6	1/4	38,2	17,7	30,7	11,9	18,8	19,0
FBZ6-3/8R-ED	M6MSC3/8R-ED	–	6	3/8	39,5	17,7	32,0	11,9	21,8	22,0
FBZ6-1/2R-ED	M6MSC1/2R-ED	–	6	1/2	44,5	17,7	37,0	14,0	26,4	27,0
FBZ10-1/4R-ED	M10MSC1/4R-ED	–	10	1/4	40,0	19,5	32,3	11,9	18,8	19,0
FBZ10-3/8R-ED	M10MSC3/8R-ED	–	10	3/8	41,1	19,5	38,1	11,9	21,8	22,0
FBZ10-1/2R-ED	M10MSC1/2R-ED	–	10	1/2	46,0	19,5	38,4	14,0	26,4	27,0
FBZ12-1/4R-ED	M12MSC1/4R-ED	–	12	1/4	43,1	22,0	33,0	11,9	18,8	22,0
FBZ12-3/8R-ED	M12MSC3/8R-ED	–	12	3/8	43,6	22,0	33,5	11,9	21,8	22,0
FBZ12-1/2R-ED	M12MSC1/2R-ED	–	12	1/2	48,5	22,0	38,4	14,0	26,4	27,0

ПРИМЕЧАНИЕ: Размеры A и C соответствуют стандартному положению затягивания от руки. Размеры даны только для справок и могут быть изменены. В стандартном исполнении фитинги с уплотнением ED поставляются в комплекте с уплотняющими шайбами, выполненными из нитрила, который может быть использован в диапазоне температур от -35°C до +100°C (от -31°F до +212°F). По специальному требованию могут быть поставлены уплотнения из фторуглерода, рассчитанные на диапазон температур от -25°C до +120°C (от -13°F до +248°F).

Цветовая маркировка

Для удобства поиска в заголовках таблиц используется следующая цветовая маркировка:

диаметр указан в дюймах



диаметр указан в миллиметрах



FH2BZ, MBCN

Соединитель перемычки с наружной нормальной трубной резьбой

Для труб с диаметром, указанным в дюймах

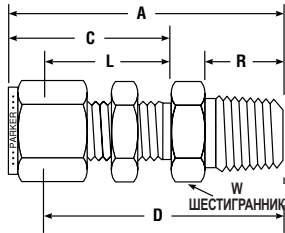
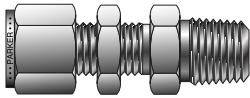

СП1™ № ДЕТАЛИ ПО КАТАЛОГУ	A-ЛОК® № ДЕТАЛИ ПО КАТАЛОГУ	ВЗАИМО- ЗАМЕНЯЕМЫЕ С	ТРУБА НАРУЖН. ДИАМ.	ДЮЙМЫ						
				ПАТРУБОК С НОРМ. ТРУБН. РЕЗЬБОЙ	A	C	D	L	R	W ШЕСТИГРАННИК
1-1 FH2BZ	1MBC1N	100-11-1	1/16	1/16	1,19	0,68	1,038	0,53	0,38	5/16
1-2 FH2BZ	1MBC2N	100-11-2	1/16	1/8	1,27	0,68	1,116	0,53	0,38	7/16
2-2 FH2BZ	2MBC2N	200-11-2	1/8	1/8	1,83	1,23	1,571	0,97	0,38	1/2
3-2 FH2BZ	3MBC2N	300-11-2	3/16	1/8	1,89	1,26	1,634	1,00	0,38	9/16
4-2 FH2BZ	4MBC2N	400-11-2	1/4	1/8	1,95	1,31	1,655	1,02	0,38	5/8
4-4 FH2BZ	4MBC4N	400-11-4	1/4	1/4	2,132	1,31	1,842	1,02	0,56	5/8
4-6 FH2BZ	4MBC6N	400-11-6	1/4	3/8	2,162	1,31	1,872	1,02	0,56	11/16
4-8 FH2BZ	4MBC8N	400-11-8	1/4	1/2	2,374	1,31	2,084	1,02	0,75	7/8
5-2 FH2BZ	5MBC2N	500-11-2	5/16	1/8	2,08	1,42	1,779	1,12	0,38	11/16
5-4 FH2BZ	5MBC4N	500-11-4	5/16	1/4	2,27	1,42	1,966	1,12	0,56	11/16
6-2 FH2BZ	6MBC2N	600-11-2	3/8	1/8	2,08	1,44	1,788	1,15	0,38	3/4
6-4 FH2BZ	6MBC4N	600-11-4	3/8	1/4	2,265	1,44	1,975	1,15	0,56	3/4
6-6 FH2BZ	6MBC6N	600-11-6	3/8	3/8	2,265	1,44	1,975	1,15	0,56	3/4
6-8 FH2BZ	6MBC8N	600-11-8	3/8	1/2	2,48	1,44	2,219	1,15	0,75	7/8
8-4 FH2BZ	8MBC4N	810-11-4	1/2	1/4	2,494	1,65	2,094	1,25	0,56	15/16
8-6 FH2BZ	8MBC6N	810-11-6	1/2	3/8	2,494	1,65	2,094	1,25	0,56	15/16
8-8 FH2BZ	8MBC8N	810-11-8	1/2	1/2	2,712	1,65	2,312	1,25	0,75	15/16
8-12 FH2BZ	8MBC12N	810-11-12	1/2	3/4	2,722	1,65	2,322	1,25	0,75	1-1/8
10-6 FH2BZ	10MBC6N	1010-11-6	5/8	3/8	2,628	1,68	2,228	1,28	0,56	1-1/16
10-8 FH2BZ	10MBC8N	1010-11-8	5/8	1/2	2,816	1,68	2,416	1,28	0,75	1-1/16
12-8 FH2BZ	12MBC8N	1210-11-8	3/4	1/2	3,00	1,87	2,601	1,47	0,75	1-3/16
12-12 FH2BZ	12MBC12N	1210-11-12	3/4	3/4	3,00	1,87	2,601	1,47	0,75	1-3/16
14-12 FH2BZ	14MBC12N	1410-11-12	7/8	3/4	3,31	2,09	2,913	1,69	0,75	1-3/8
16-12 FH2BZ	16MBC12N	1610-11-12	1	3/4	3,54	2,27	3,006	1,78	0,75	1-5/8
16-16 FH2BZ	16MBC16N	1610-11-16	1	1	3,72	2,27	3,194	1,78	0,94	1-5/8

ПРИМЕЧАНИЕ: Размеры A и C соответствуют стандартному положению затягивания от руки. Размеры даны только для справок и могут быть изменены. Размер сверла под отверстие в перемычке и максимальная толщина перемычки указаны на стр.28 (часть BC).

FH2BZ, MBCN

Соединитель перемычки с наружной нормальной трубной резьбой

Для труб с диаметром, указанным в миллиметрах

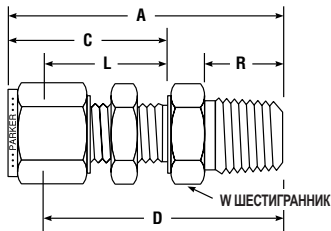
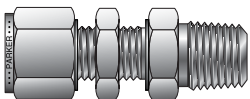

СП1™ № ДЕТАЛИ ПО КАТАЛОГУ	A-ЛОК® № ДЕТАЛИ ПО КАТАЛОГУ	ВЗАИМО- ЗАМЕНЯЕМЫЕ С	МИЛЛИМЕТРЫ									
			ТРУБА НАРУЖН. ДИАМ.	РЕЗЬБА – НОРМ. ТРУБН. РЕЗЬБА	A	C	D	L	R	W ШЕСТИГ- РАННИК	РАЗМЕР СВЕРЛ. ОТВ., КОНЕЦ ТРУБЫ В'	МАКС. ТОЛЩИНА КОНЕЦ ТРУБЫ В'
FH2BZ 6-1/8	M6MBC1/8N	6MO-11-2	6	1/8	49,6	33,7	42,1	26,2	9,5	16,0	11,5	10,2
FH2BZ 6-1/4	M6MBC1/4N	6MO-11-4	6	1/4	53,5	33,7	46,0	26,2	14,3	16,0	11,5	10,2
FH2BZ 8-1/8	M8MBC1/8N	8MO-11-2	8	1/8	52,3	36,0	44,8	28,5	9,5	18,0	13,1	11,2
FH2BZ 8-1/4	M8MBC1/4N	8MO-11-4	8	1/4	57,5	36,0	50,0	28,5	14,3	18,0	13,1	11,2
FH2BZ 10-1/4	M10MBC1/4N	10MO-11-4	10	1/4	58,4	37,0	50,8	29,4	14,3	22,0	16,3	11,2
FH2BZ 10-3/8	M10MBC3/8N	10MO-11-6	10	3/8	58,4	37,0	50,8	29,4	14,3	22,0	16,3	11,2
FH2BZ 10-1/2	M10MBC1/2N	10MO-11-8	10	1/2	63,1	37,0	55,5	29,4	19,0	22,0	16,3	11,2
FH2BZ 12-1/4	M12MBC1/4N	12MO-11-4	12	1/4	63,3	40,1	53,2	31,8	14,3	24,0	19,5	12,7
FH2BZ 12-3/8	M12MBC3/8N	12MO-11-6	12	3/8	64,5	40,1	54,4	31,8	14,3	24,0	19,5	12,7
FH2BZ 12-1/2	M12MBC1/2N	12MO-11-8	12	1/2	67,5	40,1	57,4	31,8	19,0	24,0	19,5	12,7

ПРИМЕЧАНИЕ: Размеры A и C соответствуют стандартному положению затягивания от руки. Размеры даны только для справок и могут быть изменены.

FN4BZ, MTCN

Соединитель для терморпары

Для труб с диаметром, указанным в дюймах

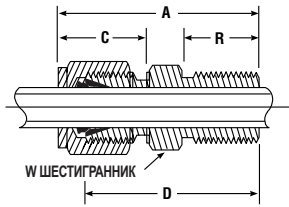
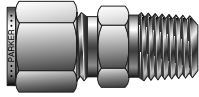

СПИТМ № ДЕТАЛИ ПО КАТАЛОГУ	A-ЛОК® № ДЕТАЛИ ПО КАТАЛОГУ	ВЗАИМО- ЗАМЕНЯЕМЫЕ С	ДЮЙМЫ						
			ТРУБА НАРУЖН. ДИАМ.	ПАТРУБОК С НОРМ. ТРУБН. РЕЗЬБОЙ	A	C	D	R	W ШЕСТИГРАННИК
1-1 FN4BZ	1MTC1N	100-1-1BT	1/16	1/16	0,93	0,43	0,78	0,38	5/16
1-2 FN4BZ	1MTC2N	100-1-2BT	1/16	1/8	1,03	0,43	0,88	0,38	7/16
1-4 FN4BZ	1MTC4N	100-1-4BT	1/16	1/4	1,23	0,43	1,08	0,56	9/16
2-1 FN4BZ	2MTC1N	200-1-1BT	1/8	1/16	1,17	0,60	0,91	0,38	3/8
2-2 FN4BZ	2MTC2N	200-1-2BT	1/8	1/8	1,20	0,60	0,94	0,38	7/16
2-4 FN4BZ	2MTC4N	200-1-4BT	1/8	1/4	1,40	0,60	1,14	0,56	9/16
3-2 FN4BZ	3MTC2N	300-1-2BT	3/16	1/8	1,23	0,64	0,97	0,38	7/16
3-4 FN4BZ	3MTC4N	300-1-4BT	3/16	1/4	1,43	0,64	1,17	0,56	9/16
4-2 FN4BZ	4MTC2N	400-1-2BT	1/4	1/8	1,29	0,70	1,00	0,38	1/2
4-4 FN4BZ	4MTC4N	400-1-4BT	1/4	1/4	1,49	0,70	1,20	0,56	9/16
4-6 FN4BZ	4MTC6N	400-1-6BT	1/4	3/8	1,60	0,70	1,22	0,56	11/16
4-8 FN4BZ	4MTC8N	400-1-8BT	1/4	1/2	1,87	0,70	1,47	0,75	7/8
5-4 FN4BZ	5MTC4N	500-1-4BT	5/16	1/4	1,52	0,73	1,22	0,56	9/16
6-4 FN4BZ	6MTC4N	600-1-4BT	3/8	1/4	1,57	0,76	1,28	0,56	5/8
6-6 FN4BZ	6MTC6N	600-1-6BT	3/8	3/8	1,57	0,76	1,28	0,56	11/16
6-8 FN4BZ	6MTC8N	600-1-8BT	3/8	1/2	1,82	0,76	1,53	0,75	7/8
6-12 FN4BZ	6MTC12N	600-1-12BT	3/8	3/4	1,88	0,76	1,59	0,75	1-1/16
8-8 FN4BZ	8MTC8N	810-1-8BT	1/2	1/2	1,93	0,87	1,53	0,76	7/8
8-12 FN4BZ	8MTC12N	810-1-12BT	1/2	3/4	1,99	0,87	1,59	0,75	1-1/16
10-12 FN4BZ	10MTC12N	1010-1-12BT	5/8	3/4	1,99	0,87	1,59	0,75	1-1/16
12-12 FN4BZ	12MTC12N	1210-1-12BT	3/4	3/4	1,99	0,87	1,59	0,75	1-1/16
16-16 FN4BZ	16MTC16N	1610-1-16BT	1	1	2,46	1,05	1,97	0,94	1-3/8

ПРИМЕЧАНИЕ: Размеры A и C соответствуют стандартному положению затягивания от руки. Размеры даны только для справок и могут быть изменены.

CBZ, MSELN

Коленчатый патрубок с наружной нормальной трубной резьбой

Для труб с диаметром, указанным в дюймах

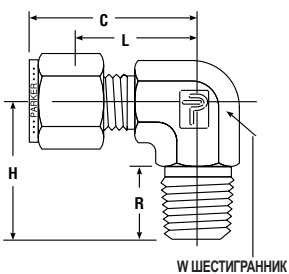
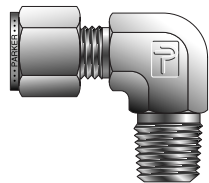

СПИТМ № ДЕТАЛИ ПО КАТАЛОГУ	A-ЛОК® № ДЕТАЛИ ПО КАТАЛОГУ	ВЗАИМО- ЗАМЕНЯЕМЫЕ С	ДЮЙМЫ						
			ТРУБА НАРУЖН. ДИАМ.	ПАТРУБОК С НОРМ. ТРУБН. РЕЗЬБОЙ	C	H	L	R	W ШЕСТИГРАННИК
1-1 CBZ	1MSEL1N	100-2-1	1/16	1/16	0,75	0,70	0,60	0,38	7/16
1-2 CBZ	1MSEL2N	100-2-2	1/16	1/8	0,75	0,70	0,60	0,38	7/16
2-1 CBZ	2MSEL1N	200-2-1	1/8	1/16	0,93	0,70	0,67	0,38	7/16
2-2 CBZ	2MSEL2N	200-2-2	1/8	1/8	0,93	0,70	0,67	0,38	7/16
2-4 CBZ	2MSEL4N	200-2-4	1/8	1/4	0,97	0,93	0,72	0,56	9/16
3-2 CBZ	3MSEL2N	300-2-2	3/16	1/8	1,00	0,74	0,74	0,38	1/2
3-4 CBZ	3MSEL4N	300-2-4	3/16	1/4	1,00	0,93	0,74	0,56	9/16
4-1 CBZ	4MSEL1N	400-2-1	1/4	1/16	1,06	0,74	0,77	0,38	1/2
4-2 CBZ	4MSEL2N	400-2-2	1/4	1/8	1,06	0,74	0,77	0,38	1/2
4-4 CBZ	4MSEL4N	400-2-4	1/4	1/4	1,06	0,93	0,77	0,56	9/16
4-6 CBZ	4MSEL6N	400-2-6	1/4	3/8	1,17	1,04	0,88	0,56	11/16
4-8 CBZ	4MSEL8N	400-2-8	1/4	1/2	1,25	1,31	0,96	0,75	13/16
5-2 CBZ	5MSEL2N	500-2-2	5/16	1/8	1,13	0,79	0,84	0,38	9/16
5-4 CBZ	5MSEL4N	500-2-4	5/16	1/4	1,13	0,97	0,84	0,56	9/16
6-2 CBZ	6MSEL2N	600-2-2	3/8	1/8	1,20	0,82	0,91	0,38	5/8
6-4 CBZ	6MSEL4N	600-2-4	3/8	1/4	1,20	1,01	0,91	0,56	5/8
6-6 CBZ	6MSEL6N	600-2-6	3/8	3/8	1,23	1,13	0,97	0,56	11/16
6-8 CBZ	6MSEL8N	600-2-8	3/8	1/2	1,31	1,31	1,02	0,75	13/16
6-12 CBZ	6MSEL12N	600-2-12	3/8	3/4	1,46	1,46	1,17	0,75	1-1/16
8-4 CBZ	8MSEL4N	810-2-4	1/2	1/4	1,42	1,12	1,02	0,56	13/16
8-6 CBZ	8MSEL6N	810-2-6	1/2	3/8	1,42	1,12	1,02	0,56	13/16
8-8 CBZ	8MSEL8N	810-2-8	1/2	1/2	1,42	1,31	1,02	0,75	13/16
8-12 CBZ	8MSEL12N	810-2-12	1/2	3/4	1,57	1,46	1,17	0,75	1-1/16
10-6 CBZ	10MSEL6N	1010-2-6	5/8	3/8	1,50	1,20	1,10	0,56	15/16
10-8 CBZ	10MSEL8N	1010-2-8	5/8	1/2	1,50	1,39	1,10	0,75	15/16
10-12 CBZ	10MSEL12N	1010-2-12	5/8	3/4	1,57	1,46	1,17	0,75	1-1/16
12-8 CBZ	12MSEL8N	1210-2-8	3/4	1/2	1,57	1,46	1,17	0,75	1-1/16
12-12 CBZ	12MSEL12N	1210-2-12	3/4	3/4	1,57	1,46	1,17	0,75	1-1/16
14-12 CBZ	14MSEL12N	1410-2-12	7/8	3/4	1,76	1,65	1,36	0,75	1-3/8
16-12 CBZ	16MSEL12N	1610-2-12	1	3/4	1,93	1,65	1,45	0,75	1-3/8
16-16 CBZ	16MSEL16N	1610-2-16	1	1	1,93	1,84	1,45	0,94	1-3/8
20-20 CBZ	20MSEL20N	2010-2-20	1-1/4	1-1/4	2,61	1,88	1,75	0,97	1-5/8
24-24 CBZ	24MSEL24N	2410-2-24	1-1/2	1-1/2	3,06	2,38	2,00	1,00	1-7/8
32-32 CBZ	32MSEL32N	3200-2-32	2	2	4,22	2,79	2,75	1,04	2-13/16

ПРИМЕЧАНИЕ: Размер C соответствует стандартному положению затягивания от руки. Размеры даны только для справок и могут быть изменены.

Для патрубков размером 20 и 24 перед сборкой требуется дополнительная смазка.

Цветовая маркировка

Для удобства поиска в заголовках таблиц используется следующая цветовая маркировка:

диаметр указан в дюймах

диаметр указан в миллиметрах



CBZ, MSELN Коленчатый патрубок с диаметром, указанным в миллиметрах, с наружной трубной резьбой

Для труб с
диаметром,
указанным в
миллиметрах

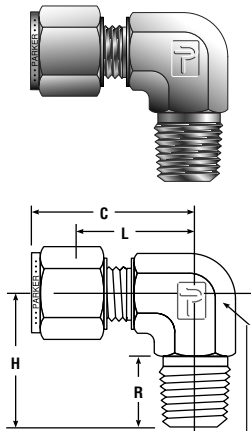

W ШЕСТИГРАННИК

СРП™ № ДЕТАЛИ ПО КАТАЛОГУ	А-ЛОК® № ДЕТАЛИ ПО КАТАЛОГУ	ВЗАИМО- ЗАМЕНЯЕМЫЕ С	МИЛЛИМЕТРЫ						ДЮЙМ
			ТРУБА НАРУЖН. ДИАМ.	РЕЗЬБА – НОРМ. ТРУБН. РЕЗЬБА	С	Н	L	R	
CBZ 3-1/8	M3MSEL1/8N	3MO-2-2	3	1/8	23,6	17,8	17,0	9,7	7/16
CBZ 3-1/4	M3MSEL1/4N	3MO-2-4	3	1/4	24,6	23,4	18,0	14,2	1/2
CBZ 4-1/8	M4MSEL1/8N	4MO-2-2	4	1/8	25,4	18,8	19,2	9,7	1/2
CBZ 4-1/4	M4MSEL1/4N	4MO-2-4	4	1/4	26,2	25,4	19,6	14,2	1/2
CBZ 6-1/8	M6MSEL1/8N	6MO-2-2	6	1/8	27,0	18,8	19,6	9,7	1/2
CBZ 6-1/4	M6MSEL1/4N	6MO-2-4	6	1/4	27,0	23,4	19,6	14,2	1/2
CBZ 6-3/8	M6MSEL3/8N	6MO-2-6	6	3/8	29,8	26,2	22,4	14,2	11/16
CBZ 6-1/2	M6MSEL1/2N	6MO-2-8	6	1/2	31,8	33,0	24,4	19,0	13/16
CBZ 8-1/8	M8MSEL1/8N	8MO-2-2	8	1/8	28,8	19,8	21,3	9,7	9/16
CBZ 8-1/4	M8MSEL1/4N	8MO-2-4	8	1/4	28,8	24,4	21,3	14,2	9/16
CBZ 8-3/8	M8MSEL3/8N	8MO-2-6	8	3/8	30,6	26,2	23,1	14,2	11/16
CBZ 8-1/2	M8MSEL1/2N	8MO-2-8	8	1/2	32,7	33,0	25,2	19,1	13/16
CBZ 10-1/8	M10MSEL1/8N	10MO-2-8	10	1/8	31,5	21,6	23,9	9,7	11/16
CBZ 10-1/4	M10MSEL1/4N	10MO-2-4	10	1/4	31,5	26,2	23,9	14,2	11/16
CBZ 10-3/8	M10MSEL3/8N	10MO-2-6	10	3/8	31,5	26,2	23,9	14,2	11/16
CBZ 10-1/2	M10MSEL1/2N	10MO-2-8	10	1/2	33,5	33,0	25,9	19,0	13/16
CBZ 12-1/4	M12MSEL1/4N	12MO-2-4	12	1/4	36,0	28,2	25,9	14,2	13/16
CBZ 12-3/8	M12MSEL3/8N	12MO-2-6	12	3/8	36,0	28,2	25,9	14,2	13/16
CBZ 12-1/2	M12MSEL1/2N	12MO-2-8	12	1/2	36,0	33,0	25,9	19,0	13/16
CBZ 12-3/4	M12MSEL3/4N	12MO-2-12	12	3/4	39,8	36,8	29,7	19,0	1-1/16
CBZ 15-1/2	M15MSEL1/2N	15MO-2-8	15	1/2	38,0	35,1	27,9	19,0	15/16
CBZ 16-3/8	M16MSEL3/8N	16MO-2-6	16	3/8	38,0	30,2	27,9	14,2	15/16
CBZ 16-1/2	M16MSEL1/2N	16MO-2-8	16	1/2	38,0	35,1	27,9	19,0	15/16
CBZ 16-3/4	M16MSEL3/4N	16MO-2-12	16	3/4	39,8	36,8	29,7	19,0	1-1/16
CBZ 18-1/2	M18MSEL1/2N	18MO-2-8	18	1/2	39,8	36,8	29,7	19,0	1-1/16
CBZ 18-3/4	M18MSEL3/4N	18MO-2-12	18	3/4	39,8	36,8	29,7	19,0	1-1/16
CBZ 20-1/2	M20MSEL1/2N	20MO-2-8	20	1/2	44,6	41,7	34,5	19,0	1-3/8
CBZ 20-3/4	M20MSEL3/4N	20MO-2-12	20	3/4	44,6	41,7	34,5	19,0	1-3/8
CBZ 22-3/4	M22MSEL3/4N	22MO-2-12	22	3/4	44,6	41,7	34,5	19,0	1-3/8
CBZ 25-3/4	M25MSEL3/4N	25MO-2-12	25	3/4	49,1	41,7	36,8	19,0	1-3/8
CBZ 25-1	M25MSEL1N	25MO-2-16	25	1	49,1	46,5	36,8	23,9	1-3/8

ПРИМЕЧАНИЕ: Размер С соответствует стандартному положению затягивания от руки.

Размеры даны только для справок и могут быть изменены.

CBZ, MSELK Коленчатый патрубок с наружной конической резьбой BSP

Для труб с
диаметром,
указанным в
дюймах

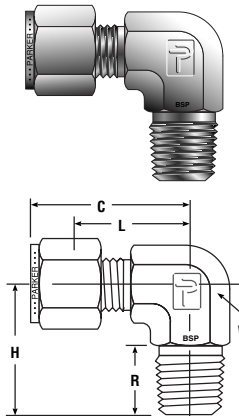

W ШЕСТИГРАННИК

СРП™ № ДЕТАЛИ ПО КАТАЛОГУ	А-ЛОК® № ДЕТАЛИ ПО КАТАЛОГУ	ВЗАИМО- ЗАМЕНЯЕМЫЕ С	ДЮЙМЫ						
			ТРУБА НАРУЖН. ДИАМ.	РЕЗЬБА BSP	С	Н	L	R	W ШЕСТИГРАННИК
4-2K CBZ	4MSEL2K	400-2-2RT	1/4	1/8	1,06	0,75	0,77	0,38	1/2
4-4K CBZ	4MSEL4K	400-2-4RT	1/4	1/4	1,06	0,94	0,77	0,56	9/16
4-6K CBZ	4MSEL6K	400-2-6RT	1/4	3/8	1,17	1,05	0,88	0,56	11/16
4-8K CBZ	4MSEL8K	400-2-8RT	1/4	1/2	1,25	1,32	0,96	0,75	13/16
5-4K CBZ	5MSEL4K	500-2-4RT	5/16	1/4	1,13	0,98	0,84	0,38	9/16
6-4K CBZ	6MSEL4K	600-2-4RT	3/8	1/4	1,20	1,02	0,91	0,56	5/8
6-6K CBZ	6MSEL6K	600-2-4RT	3/8	3/8	1,23	1,05	0,97	0,56	11/16
8-6K CBZ	8MSEL6K	810-2-6RT	1/2	3/8	1,42	1,13	1,02	0,56	13/16
8-8K CBZ	8MSEL8K	810-2-8RT	1/2	1/2	1,42	1,32	1,02	0,75	13/16

ПРИМЕЧАНИЕ: Размер С соответствует стандартному положению затягивания от руки.

Размеры даны только для справок и могут быть изменены.

CBZ, MSELK
Коленчатый
патрубок с наружной
конической
резьбой BSP
Для труб с
диаметром,
указанным в
миллиметрах

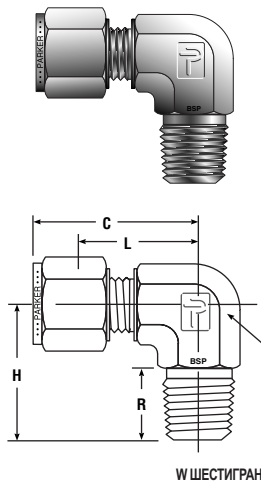

СР1™ № ДЕТАЛИ ПО КАТАЛОГУ	A-LOK® № ДЕТАЛИ ПО КАТАЛОГУ	ВЗАИМО- ЗАМЕНЯЕМЫЕ С	МИЛЛИМЕТРЫ						ДУЙМ
			ТРУБА НАРУЖН. ДИАМ.	РЕЗЬБА BSPT	С	Н	L	R	W ШЕСТИГРАННИК
CBZ 3-1/8	M3MSEL1/8K	3MO-2-2RT	3	1/8	23,6	17,8	17,0	9,7	7/16
CBZ 3-1/4	M3MSEL1/4K	3MO-2-4RT	3	1/4	24,6	23,4	18,0	14,2	1/2
CBZ 4-1/8	M4MSEL1/8K	4MO-2-2RT	4	1/8	25,4	18,8	18,8	9,7	1/2
CBZ 4-1/4	M4MSEL1/4K	4MO-2-4RT	4	1/4	24,6	23,4	18,8	14,2	1/2
CBZ 6-1/8	M6MSEL1/8K	6MO-2-2RT	6	1/8	27,0	18,8	19,6	9,7	1/2
CBZ 6-1/4	M6MSEL1/4K	6MO-2-4RT	6	1/4	27,0	23,4	19,6	14,2	1/2
CBZ 6-3/8	M6MSEL3/8K	6MO-2-6RT	6	3/8	29,8	26,2	22,4	14,2	11/16
CBZ 6-1/2	M6MSEL1/2K	6MO-2-8RT	6	1/2	31,8	33,0	24,4	19,0	13/16
CBZ 8-1/8	M8MSEL1/8K	8MO-2-2RT	8	1/8	28,8	19,8	21,3	9,7	9/16
CBZ 8-1/4	M8MSEL1/4K	8MO-2-4RT	8	1/4	28,8	24,4	21,3	14,2	9/16
CBZ 8-3/8	M8MSEL3/8K	8MO-2-6RT	8	3/8	30,6	26,2	23,1	14,2	11/16
CBZ 8-1/2	M8MSEL1/2K	8MO-2-8RT	8	1/2	32,7	33,0	25,2	19,1	13/16
CBZ 10-1/8	M10MSEL1/8K	10MO-2-2RT	10	1/8	31,5	21,6	23,9	9,7	11/16
CBZ 10-1/4	M10MSEL1/4K	10MO-2-4RT	10	1/4	31,5	26,2	23,9	14,2	11/16
CBZ 10-3/8	M10MSEL3/8K	10MO-2-6RT	10	3/8	31,5	26,2	23,9	14,2	11/16
CBZ 10-1/2	M10MSEL1/2K	10MO-2-8RT	10	1/2	33,5	33,0	25,9	19,0	13/16
CBZ 12-1/4	M12MSEL1/4K	12MO-2-4RT	12	1/4	36,0	28,2	25,9	14,2	13/16
CBZ 12-3/8	M12MSEL3/8K	12MO-2-6RT	12	3/8	36,0	28,2	25,9	14,2	13/16
CBZ 12-1/2	M12MSEL1/2K	12MO-2-8RT	12	1/2	36,0	33,0	25,9	19,0	13/16
CBZ 12-3/4	M12MSEL3/4K	12MO-2-12RT	12	3/4	39,8	36,8	29,7	19,1	1-1/16
CBZ 16-3/8	M16MSEL3/8K	16MO-2-6RT	16	3/8	38,0	30,2	27,9	14,2	15/16
CBZ 16-1/2	M16MSEL1/2K	16MO-2-8RT	16	1/2	38,0	35,1	27,9	19,0	15/16
CBZ 18-1/2	M18MSEL1/2K	18MO-2-8RT	18	1/2	39,8	36,8	29,7	19,0	1-1/16
CBZ 18-3/4	M18MSEL3/4K	18MO-2-12RT	18	3/4	39,8	36,8	29,7	19,0	1-1/16
CBZ 20-3/4	M20MSEL3/4K	20MO-2-12RT	20	3/4	44,6	41,7	34,5	19,0	1-3/8
CBZ 25-3/4	M25MSEL3/4K	25MO-2-12RT	25	3/4	49,0	41,7	36,8	19,1	1-3/8
CBZ 25-1	M25MSEL1K	25MO-2-16RT	25	1	49,1	46,5	36,8	23,9	1-3/8

ПРИМЕЧАНИЕ: Размер С соответствует стандартному положению затягивания от руки.

Размеры даны только для справок и могут быть изменены.

Цветовая маркировка

Для удобства поиска в заголовках таблиц используется следующая цветовая маркировка:

диаметр указан в дюймах



диаметр указан в миллиметрах



VBZ, MVELN Коленчатый патрубок (45°) с наружной нормальной трубной резьбой

Для труб с
диаметром,
указанным в дюймах

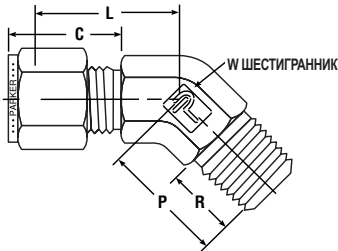
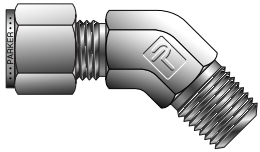

СР1™ № ДЕТАЛИ ПО КАТАЛОГУ	A-ЛОК® № ДЕТАЛИ ПО КАТАЛОГУ	ВЗАИМО- ЗАМЕНЯЕМЫЕ С	ДЮЙМЫ						
			ТРУБА НАРУЖН. ДИАМ.	ПАТРУБОК С НОРМ. ТРУБН. РЕЗЬБОЙ	C	L	P	R	W ШЕСТИГРАННИК
1-1 VBZ	1MVEL1N	100-5-1	1/16	1/16	0,43	0,47	0,57	0,38	7/16
2-2 VBZ	2MVEL2N	200-5-2	1/8	1/8	0,60	0,53	0,57	0,38	7/16
3-2 VBZ	3MVEL2N	300-5-2	3/16	1/8	0,64	0,56	0,58	0,38	7/16
4-2 VBZ	4MVEL2N	400-5-2	1/4	1/8	0,70	0,66	0,66	0,38	9/16
4-4 VBZ	4MVEL4N	400-5-4	1/4	1/4	0,70	0,66	0,86	0,56	9/16
5-2 VBZ	5MVEL2N	500-5-2	5/16	1/8	0,73	0,66	0,66	0,38	9/16
6-2 VBZ	6MVEL2N	600-5-2	3/8	1/8	0,76	0,72	0,67	0,38	9/16
6-4 VBZ	6MVEL4N	600-5-4	3/8	1/4	0,76	0,72	0,86	0,56	9/16
6-6 VBZ	6MVEL6N	600-5-6	3/8	3/8	0,76	0,75	0,95	0,56	3/4
8-6 VBZ	8MVEL6N	810-5-6	1/2	3/8	0,87	0,75	0,95	0,56	3/4
10-8 VBZ	10MVEL8N	1010-5-8	5/8	1/2	0,87	0,84	1,20	0,75	1-1/16
12-12 VBZ	12MVEL12N	1210-5-8	3/4	3/4	0,87	0,84	1,20	0,75	1-1/16
14-12 VBZ	14MVEL12N	1410-5-8	7/8	3/4	0,87	1,36	1,27	0,75	1-5/16
16-16 VBZ	16MVEL16N	1610-5-8	1	1	1,05	1,19	1,14	0,94	1-5/16

ПРИМЕЧАНИЕ: Размер С соответствует стандартному положению затягивания от руки.

Размеры даны только для справок и могут быть изменены.

VBZ, MVELN Коленчатый патрубок (45°) с наружной нормальной трубной резьбой

Для труб с
диаметром,
указанным в
миллиметрах

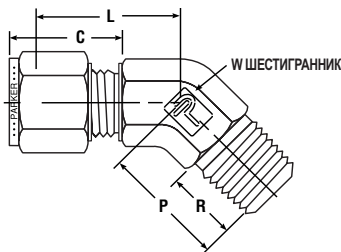
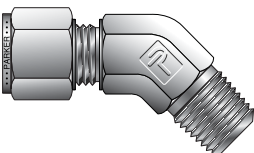

СР1™ № ДЕТАЛИ ПО КАТАЛОГУ	A-ЛОК® № ДЕТАЛИ ПО КАТАЛОГУ	ВЗАИМО- ЗАМЕНЯЕМЫЕ С	ДЮЙМЫ						
			ТРУБА НАРУЖН. ДИАМ.	ПАТРУБОК С НОРМ. ТРУБН. РЕЗЬБОЙ	C	L	P	R	W ШЕСТИГРАННИК
VBZ 6-1/8	M6MVEL1/8N	—	6	1/8	17,7	16,0	16,8	9,5	14,0
VBZ 6-1/4	M6MVEL1/4N	—	6	1/4	17,7	16,0	21,8	14,3	14,0
VBZ 8-1/8	M8MVEL1/8N	—	8	1/8	18,6	16,8	16,8	9,5	14,0
VBZ 10-1/4	M10MVEL1/4N	—	10	1/4	19,5	19,0	24,1	14,3	19,0
VBZ 12-3/8	M12MVEL3/8N	—	12	3/8	22,0	19,0	24,1	14,3	19,0
VBZ 12-1/2	M12MVEL1/2N	—	12	1/2	22,0	20,6	29,7	19,0	22,0
VBZ 16-1/2	M16MVEL1/2N	—	16	1/2	22,0	20,6	29,7	19,0	22,0

ПРИМЕЧАНИЕ: Размер С соответствует стандартному положению затягивания от руки.

Размеры даны только для справок и могут быть изменены.

RBZ, MRTN Тройник с наружной нормальной трубной резьбой Для труб с диаметром, указанным в дюймах

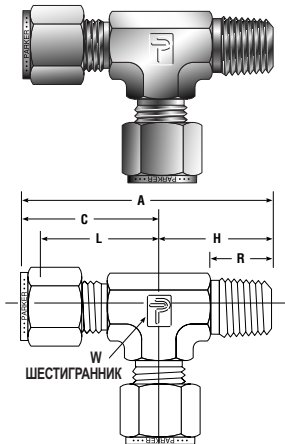

СПР™ № ДЕТАЛИ ПО КАТАЛОГУ	А-ЛОК® № ДЕТАЛИ ПО КАТАЛОГУ	ВЗАИМО- ЗАМЕНЯЕМЫЕ С	ДЮЙМЫ							
			ТРУБА НАРУЖН. ДИАМ.	ПАТРУБОК С НОРМ. ТРУБН. РЕЗЬБОЙ	A	C	H	L	R	W ШЕСТИГРАННИК
2-2-2 RBZ	2MRT2N	200-3-2TMT	1/8	1/8	1,63	0,93	0,71	0,66	0,38	7/16
2-4-2 RBZ	2MRT4N	200-3-4TMT	1/8	1/4	1,89	0,97	0,93	0,70	0,56	9/16
3-2-3 RBZ	3MRT2N	300-3-2TMT	3/16	1/8	1,66	0,96	0,70	0,70	0,38	7/16
4-2-4 RBZ	4MRT2N	400-3-2TMT	1/4	1/8	1,80	1,06	0,74	0,77	0,38	1/2
4-4-4 RBZ	4MRT4N	400-3-4TMT	1/4	1/4	1,98	1,06	0,93	0,77	0,56	1/2
5-2-5 RBZ	5MRT2N	500-3-2TMT	5/16	1/8	1,99	1,17	0,82	0,88	0,38	5/8
5-4-5 RBZ	5MRT4N	500-3-4TMT	5/16	1/4	2,18	1,17	1,01	0,88	0,56	5/8
6-4-6 RBZ	6MRT4N	600-3-4TMT	3/8	1/4	2,20	1,20	1,01	0,91	0,56	5/8
6-6-6 RBZ	6MRT6N	600-3-6TMT	3/8	3/8	2,42	1,31	1,12	1,02	0,56	13/16
8-6-8 RBZ	8MRT6N	810-3-6TMT	1/2	3/8	2,53	1,42	1,12	1,02	0,56	13/16
8-8-8 RBZ	8MRT8N	810-3-8TMT	1/2	1/2	2,72	1,42	1,31	1,02	0,75	7/8
10-8-10 RBZ	10MRT8N	1010-3-8TMT	5/8	1/2	2,88	1,50	1,39	1,10	0,75	15/16
12-12-12 RBZ	12MRT12N	1210-3-12TMT	3/4	3/4	3,02	1,57	1,46	1,17	0,75	1-1/16
14-12-14 RBZ	14MRT12N	1410-3-12TMT	7/8	3/4	3,41	1,76	1,65	1,36	0,75	1-3/8
16-12-16 RBZ	16MRT12N	1610-3-12TMT	1	3/4	3,59	1,94	1,65	1,45	0,75	1-3/8
16-16-16 RBZ	16MRT16N	1610-3-16TMT	1	1	3,78	1,94	1,84	1,45	0,94	1-3/8

ПРИМЕЧАНИЕ: Размеры А и С соответствуют стандартному положению затягивания от руки. Размеры даны только для справок и могут быть изменены.

RBZ, MRTN Тройник с наружной нормальной трубной резьбой Для труб с диаметром, указанным в миллиметрах

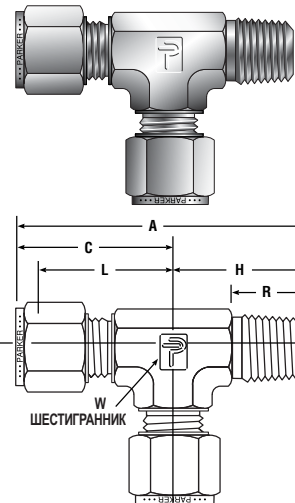

СПР™ № ДЕТАЛИ ПО КАТАЛОГУ	А-ЛОК® № ДЕТАЛИ ПО КАТАЛОГУ	ВЗАИМО- ЗАМЕНЯЕМЫЕ С	МИЛЛИМЕТРЫ						ДЮЙМ	
			ТРУБА НАРУЖН. ДИАМ.	РЕЗЬБА – НОРМ. ТРУБН. РЕЗЬБА	A	C	H	L	R	W ШЕСТИГРАННИК
RBZ 6-1/8-6	M6MRT1/8N	6MO-3-2TMT	6	1/8	45,8	27,0	18,0	19,6	9,7	1/2
RBZ 6-1/4-6	M6MRT1/4N	6MO-3-4TMT	6	1/4	50,3	27,0	23,4	19,6	14,2	1/2
RBZ 8-1/8-8	M8MRT1/8N	8MO-3-2TMT	8	1/8	50,7	29,9	20,8	22,4	9,7	5/8
RBZ 8-1/4-8	M8MRT1/4N	8MO-3-4TMT	8	1/4	55,3	29,9	25,4	22,4	14,2	5/8
RBZ 10-1/4-10	M10MRT1/4N	10MO-3-4TMT	10	1/4	61,7	33,5	28,2	25,9	14,2	13/16
RBZ 10-1/2-10	M10MRT1/2N	10MO-3-8TMT	10	1/2	66,5	33,5	33,0	25,9	19,0	13/16
RBZ 12-1/4-12	M12MRT1/4N	12MO-3-4TMT	12	1/4	64,2	36,0	28,2	25,9	14,2	13/16
RBZ 12-3/8-12	M12MRT3/8N	12MO-3-6TMT	12	3/8	64,2	36,0	28,2	25,9	14,2	13/16
RBZ 12-1/2-12	M12MRT1/2N	12MO-3-8TMT	12	1/2	69,0	36,0	33,0	25,9	19,0	13/16
RBZ 16-1-16	M16MRT1N	16MO-3-16TMT	16	1	93,1	46,6	46,5	34,4	23,9	1-3/8

ПРИМЕЧАНИЕ: Размеры А и С соответствуют стандартному положению затягивания от руки. Размеры даны только для справок и могут быть изменены.

Цветовая маркировка

Для удобства поиска в заголовках таблиц используется следующая цветовая маркировка:

диаметр указан в дюймах



диаметр указан в миллиметрах



SBZ, MBTN
Тройник с наружной
нормальной
трубной резьбой
Для труб с
диаметром,
указанным в дюймах

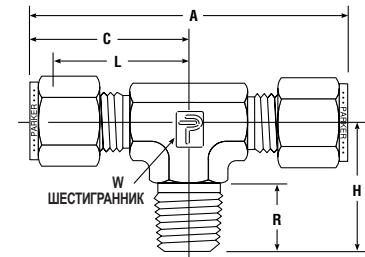
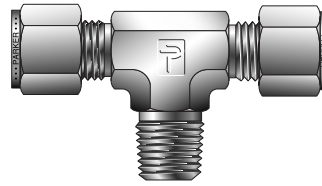

СПР™ № ДЕТАЛИ ПО КАТАЛОГУ	A-LOK® № ДЕТАЛИ ПО КАТАЛОГУ	ВЗАИМО- ЗАМЕНЯЕМЫЕ С	ДЮЙМЫ							
			ТРУБА НАРУЖН. ДИАМ.	ПАТРУБОК С НОРМ. ТРУБН. РЕЗЬБОЙ	A	C	H	L	R	W ШЕСТИГРАННИК
2-2-2 SBZ	2MBT2N	200-3-2TTM	1/8	1/8	1,84	0,92	0,70	0,66	0,38	7/16
2-2-4 SBZ	2MBT4N	200-3-4TTM	1/8	1/4	1,96	0,98	0,93	0,72	0,56	1/2
3-3-2 SBZ	3MBT2N	300-3-2TTM	3/16	1/8	2,00	1,00	0,74	0,74	0,38	1/2
4-4-2 SBZ	4MBT2N	400-3-2TTM	1/4	1/8	2,12	1,06	0,74	0,77	0,38	1/2
4-4-4 SBZ	4MBT4N	400-3-4TTM	1/4	1/4	2,12	1,07	0,93	0,77	0,56	1/2
5-5-2 SBZ	5MBT2N	500-3-2TTM	5/16	1/8	2,34	1,17	0,82	0,88	0,38	5/8
5-5-4 SBZ	5MBT4N	500-3-4TTM	5/16	1/4	2,34	1,17	1,01	0,88	0,56	5/8
6-6-4 SBZ	6MBT4N	600-3-4TTM	3/8	1/4	2,40	1,20	1,01	0,91	0,56	5/8
6-6-6 SBZ	6MBT6N	600-3-6TTM	3/8	3/8	2,62	1,31	1,12	1,02	0,56	13/16
8-8-6 SBZ	8MBT6N	810-3-6TTM	1/2	3/8	2,84	1,42	1,12	1,02	0,56	13/16
8-8-8 SBZ	8MBT8N	810-3-8TTM	1/2	1/2	2,86	1,43	1,31	1,03	0,75	7/8
10-10-8 SBZ	10MBT8N	1010-3-8TTM	5/8	1/2	2,86	1,53	1,42	1,13	0,75	1
12-12-12 SBZ	12MBT12N	1210-3-12TTM	3/4	3/4	3,14	1,57	1,46	1,17	0,75	1-1/16
14-14-12 SBZ	14MBT12N	1410-3-12TTM	7/8	3/4	3,52	1,76	1,65	1,36	0,75	1-3/8
16-16-12 SBZ	16MBT12N	1610-3-12TTM	1	3/4	3,88	1,94	1,65	1,45	0,75	1-3/8
16-16-16 SBZ	16MBT16N	1610-3-16TTM	1	1	3,88	1,94	1,84	1,45	0,94	1-3/8

ПРИМЕЧАНИЕ: Размеры A и C соответствуют стандартному положению затягивания от руки. Размеры даны только для справок и могут быть изменены.

SBZ, MBTN
Тройник с наружной
нормальной трубной
резьбой
Для труб с диаметром,
указанным в миллиметрах

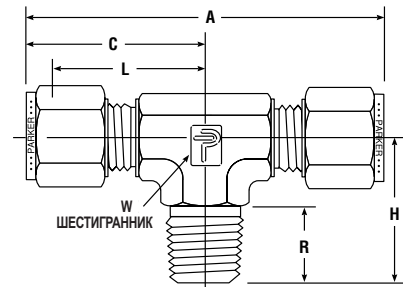
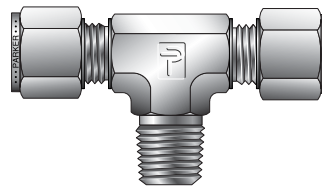

СПР™ № ДЕТАЛИ ПО КАТАЛОГУ	A-LOK® № ДЕТАЛИ ПО КАТАЛОГУ	ВЗАИМО- ЗАМЕНЯЕМЫЕ С	МИЛЛИМЕТРЫ						ДЮЙМ	
			ТРУБА НАРУЖН. ДИАМ.	РЕЗЬБА – НОРМ. ТРУБН. РЕЗЬБА	A	C	H	L	R	W ШЕСТИГРАННИК
SBZ 6-6-1/8	M6MBT1/8N	6MO-3TTM	6	1/8	53,9	27,0	18,8	19,6	9,7	1/2
SBZ 6-6-1/4	M6MBT1/4N	6MO-3-4TTM	6	1/4	53,9	27,0	23,4	19,6	14,2	1/2
SBZ 8-8-1/8	M8MBT1/8N	8MO-3TTM	8	1/8	59,7	29,9	20,8	22,4	9,7	5/8
SBZ 8-8-1/4	M8MBT1/4N	8MO-3-4TTM	8	1/4	59,7	29,9	25,4	22,4	14,2	5/8
SBZ 10-10-1/4	M10MBT1/4N	10MO-3-4TTM	10	1/4	67,0	33,5	28,2	25,9	14,2	13/16
SBZ 10-10-3/8	M10MBT3/8N	10MO-3-6TTM	10	3/8	67,0	33,5	28,2	25,9	14,2	13/16
SBZ 12-12-1/4	M12MBT1/4N	12MO-3-4TTM	12	1/4	72,0	36,0	28,2	25,9	14,2	13/16
SBZ 12-12-3/8	M12MBT3/8N	12MO-3-6TTM	12	3/8	72,0	36,0	28,2	25,9	14,2	13/16
SBZ 12-12-1/2	M12MBT1/2N	12MO-3-8TTM	12	1/2	72,0	36,0	33,0	25,9	19,0	13/16
SBZ 16-16-1/2	M16MBT1/2N	16MO-3-8TTM	16	1/2	77,6	38,8	35,8	28,7	19,1	1

ПРИМЕЧАНИЕ: Размеры A и C соответствуют стандартному положению затягивания от руки. Размеры даны только для справок и могут быть изменены.

GBZ, FSCN
Соединитель с
внутренней норм.
трубн. резьбой
Для труб с
диаметром,
указанным в дюймах

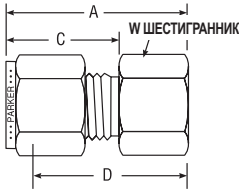
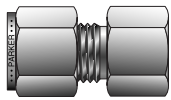

СР1™ № ДЕТАЛИ ПО КАТАЛОГУ	A-ЛОК® № ДЕТАЛИ ПО КАТАЛОГУ	ВЗАИМО- ЗАМЕНЯЕМЫЕ С	ДЮЙМЫ					
			ТРУБА НАРУЖН. ДИАМ.	ПАТРУБОК С НОРМ. ТРУБН. РЕЗЬБОЙ	A	C	D	W ШЕСТИГРАННИК
1-1 GBZ	1FSC1N	100-7-1	1/16	1/16	0,93	0,43	0,78	7/16
1-2 GBZ	1FSC2N	100-7-2	1/16	1/8	0,95	0,43	0,81	9/16
2-2 GBZ	2FSC2N	200-7-2	1/8	1/8	1,14	0,60	0,88	9/16
2-4 GBZ	2FSC4N	200-7-4	1/8	1/4	1,32	0,60	1,06	3/4
3-2 GBZ	3FSC2N	300-7-2	3/16	1/8	1,17	0,64	0,91	9/16
3-4 GBZ	3FSC4N	300-7-4	3/16	1/4	1,35	0,64	1,09	3/4
4-2 GBZ	4FSC2N	400-7-2	1/4	1/8	1,23	0,70	0,94	9/16
4-4 GBZ	4FSC4N	400-7-4	1/4	1/4	1,42	0,70	1,13	3/4
4-6 GBZ	4FSC6N	400-7-6	1/4	3/8	1,48	0,70	1,19	7/8
4-8 GBZ	4FSC8N	400-7-8	1/4	1/2	1,67	0,70	1,38	1-1/8
5-2 GBZ	5FSC2N	500-7-2	5/16	1/8	1,27	0,73	0,97	9/16
5-4 GBZ	5FSC4N	500-7-4	5/16	1/4	1,46	0,73	1,16	3/4
5-6 GBZ	5FSC6N	500-7-6	5/16	3/8	1,48	0,73	1,219	7/8
6-2 GBZ	6FSC2N	600-7-2	3/8	1/8	1,29	0,76	1,00	5/8
6-4 GBZ	6FSC4N	600-7-4	3/8	1/4	1,48	0,76	1,19	3/4
6-6 GBZ	6FSC6N	600-7-6	3/8	3/8	1,54	0,76	1,25	7/8
6-8 GBZ	6FSC8N	600-7-8	3/8	1/2	1,73	0,76	1,44	1-1/16
6-12 GBZ	6FSC12N	600-7-12	3/8	3/4	1,85	0,76	1,56	1-1/4
8-4 GBZ	8FSC4N	810-7-4	1/2	1/4	1,59	0,87	1,19	13/16
8-6 GBZ	8FSC6N	810-7-6	1/2	3/8	1,65	0,87	1,25	7/8
8-8 GBZ	8FSC8N	810-7-8	1/2	1/2	1,84	0,87	1,44	1-1/16
8-12 GBZ	8FSC12N	810-7-12	1/2	3/4	1,96	0,87	1,56	1-1/4
10-6 GBZ	10FSC6N	1010-7-6	5/8	3/8	1,65	0,87	1,25	15/16
10-8 GBZ	10FSC8N	1010-7-8	5/8	1/2	1,84	0,87	1,44	1-1/16
10-12 GBZ	10FSC12N	1010-7-12	5/8	3/4	1,96	0,87	1,56	1-3/8
12-8 GBZ	12FSC8N	1210-7-8	3/4	1/2	1,84	0,87	1,44	1-1/16
12-12 GBZ	12FSC12N	1210-7-12	3/4	3/4	1,96	0,87	1,56	1-3/8
14-12 GBZ	14FSC12N	1410-7-12	7/8	3/4	1,96	0,87	1,56	1-3/8
16-12 GBZ	16FSC12N	1610-7-12	1	3/4	2,15	1,05	1,66	1-3/8
16-16 GBZ	16FSC16N	1610-7-16	1	1	2,46	1,05	1,97	1-5/8
20-20 GBZ	20FSC20N	2010-7-20	1-1/4	1-1/4	2,94	1,52	2,08	2
24-24 GBZ	24FSC24N	2410-7-24	1-1/2	1-1/2	3,28	1,77	2,22	2-3/8
32-32 GBZ	32FSC32N	3210-7-32	2	2	4,00	2,47	2,53	2-7/8

ПРИМЕЧАНИЕ: Размеры A и C соответствуют стандартному положению затягивания от руки. Размеры даны только для справок и могут быть изменены.
 Для патрубков, имеющих размеры 20, 24 и 32, перед сборкой требуется дополнительная смазка.

GBZ, FSCN
Соединитель с
внутренней норм.
трубн. резьбой
Для труб с
диаметром,
указанным в
миллиметрах

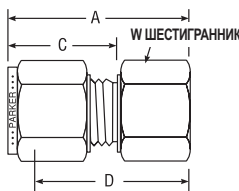
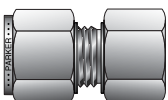

СР1™ № ДЕТАЛИ ПО КАТАЛОГУ	A-ЛОК® № ДЕТАЛИ ПО КАТАЛОГУ	ВЗАИМО- ЗАМЕНЯЕМЫЕ С	МИЛЛИМЕТРЫ					
			ТРУБА НАРУЖН. ДИАМ.	РЕЗЬБА – НОРМ. ТРУБН. РЕЗЬБА	A	C	D	W ШЕСТИГРАННИК
GBZ 3-1/8	M3FSC1/8N	3MO-7-2	3	1/8	28,8	15,3	22,2	14,0
GBZ 3-1/4	M3FSC1/4N	3MO-7-4	3	1/4	33,6	15,3	27,0	19,0
GBZ 4-1/8	M4FSC1/8N	4MO-7-2	4	1/8	29,6	16,1	23,0	14,0
GBZ 6-1/8	M6FSC1/8N	6MO-7-2	6	1/8	31,3	17,7	23,8	14,0
GBZ 6-1/4	M6FSC1/4N	6MO-7-4	6	1/4	36,1	17,7	28,6	19,0
GBZ 6-3/8	M6FSC3/8N	6MO-7-6	6	3/8	37,7	17,7	30,2	22,0
GBZ 6-1/2	M6FSC1/2N	6MO-7-8	6	1/2	42,5	17,7	35,0	27,0
GBZ 8-1/8	M8FSC1/8N	8MO-7-2	8	1/8	32,1	18,6	24,6	14,0
GBZ 8-1/4	M8FSC1/4N	8MO-7-4	8	1/4	36,9	18,6	29,4	19,0
GBZ 8-3/8	M8FSC3/8N	8MO-7-6	8	3/8	38,5	18,6	31,0	22,0
GBZ 10-1/4	M10FSC1/4N	10MO-7-4	10	1/4	37,8	19,5	30,2	19,0
GBZ 10-3/8	M10FSC3/8N	10MO-7-6	10	3/8	39,4	19,5	31,8	22,0
GBZ 10-1/2	M10FSC1/2N	10MO-7-8	10	1/2	44,1	19,5	36,5	27,0
GBZ 12-1/4	M12FSC1/4N	12MO-7-4	12	1/4	41,9	22,0	31,8	22,0
GBZ 12-3/8	M12FSC3/8N	12MO-7-6	12	3/8	41,9	22,0	31,8	22,0
GBZ 12-1/2	M12FSC1/2N	12MO-7-8	12	1/2	46,6	22,0	36,5	27,0
GBZ 16-3/8	M16FSC3/8N	16MO-7-6	16	3/8	41,9	22,0	31,8	27,0
GBZ 16-1/2	M16FSC1/2N	16MO-7-8	16	1/2	46,9	22,0	36,5	27,0
GBZ 20-1/2	M20FSC1/2N	20MO-7-8	20	1/2	47,9	22,0	37,8	30,0
GBZ 20-3/4	M20FSC3/4N	20MO-7-12	20	3/4	49,7	22,0	39,6	35,0
GBZ 22-3/4	M22FSC3/4N	22MO-7-12	22	3/4	49,7	22,0	39,6	35,0
GBC 25-3/4	M25FSC3/4N	25MO-7-12	25	3/4	53,6	26,5	41,3	35,0
GBC 25-1	M25FSC1N	25MO-7-16	25	1	62,3	26,5	50,0	41,0

Размеры даны только для справок и могут быть изменены.

GBZ, FSCK Соединитель с внутренней конической резьбой BSP

Для труб с
диаметром,
указанным в дюймах

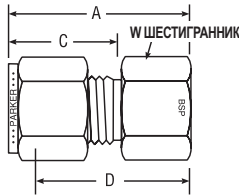
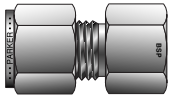

СР1™ № ДЕТАЛИ ПО КАТАЛОГУ	A-LOK® № ДЕТАЛИ ПО КАТАЛОГУ	ВЗАИМО- ЗАМЕНЯЕМЫЕ С	ДЮЙМЫ						
			ТРУБА НАРУЖН. ДИАМ.	РЕЗЬБА BSPT	A	C	D	W ШЕСТИГРАННИК	ПРОХОДНОЕ ОТВЕРСТИЕ
4-2K GBZ	4FSC2K	400-7-2RT	1/4	1/8	1,24	0,70	0,94	9/16	0,19
4-4K GBZ	4FSC4K	400-7-4RT	1/4	1/4	1,42	0,70	1,13	3/4	0,19
4-6K GBZ	4FSC6K	400-7-6RT	1/4	3/8	1,49	0,70	1,19	7/8	0,19
4-8K GBZ	4FSC8K	400-7-8RT	1/4	1/2	1,68	0,70	1,38	1-1/16	0,19
6-4K GBZ	6FSC4K	600-7-4RT	3/8	1/4	1,48	0,76	1,19	3/4	0,28
6-6K GBZ	6FSC6K	600-7-6RT	3/8	3/8	1,54	0,76	1,25	7/8	0,28
6-8K GBZ	6FSC8K	600-7-8RT	3/8	1/2	1,73	0,76	1,44	1-1/16	0,28
8-4K GBZ	8FSC4K	810-7-4RT	1/2	1/4	1,59	0,87	1,19	13/16	0,406
8-6K GBZ	8FSC6K	810-7-6RT	1/2	3/8	1,65	0,87	1,25	7/8	0,406
8-8K GBZ	8FSC8K	810-7-8RT	1/2	1/2	1,84	0,87	1,44	1-1/16	0,406

Размеры даются только для справок и могут быть изменены.

GBZ, FSCK Соединитель с внутренней конической резьбой BSP

Для труб с
диаметром,
указанным в
миллиметрах

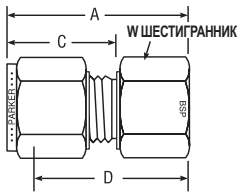
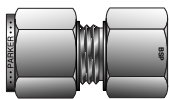

СР1™ № ДЕТАЛИ ПО КАТАЛОГУ	A-LOK® № ДЕТАЛИ ПО КАТАЛОГУ	ВЗАИМО- ЗАМЕНЯЕМЫЕ С	МИЛЛИМЕТРЫ					
			ТРУБА НАРУЖН. ДИАМ.	РЕЗЬБА BSPT	A	C	D	W ШЕСТИГРАННИК
GBZ 3-1/8K	M3FSC1/8K	3MO-7-2RT	3	1/8	29,2	15,3	22,6	14,0
GBZ 6-1/8K	M6FSC1/8K	6MO-7-2RT	6	1/8	31,3	17,7	23,8	14,0
GBZ 6-1/4K	M6FSC1/4K	6MO-7-4RT	6	1/4	35,8	17,7	28,3	19,0
GBZ 6-3/8K	M6FSC3/8K	6MO-7-6RT	6	3/8	37,6	17,7	30,1	22,0
GBZ 6-1/2K	M6FSC1/2K	6MO-7-8RT	6	1/2	42,5	17,7	35,0	27,0
GBZ 8-1/8K	M8FSC1/8K	8MO-7-2RT	8	1/8	32,8	18,6	25,3	15,0
GBZ 8-1/4K	M8FSC1/4K	8MO-7-4RT	8	1/4	37,0	18,6	29,5	19,0
GBZ 8-3/8K	M8FSC3/8K	8MO-7-6RT	8	3/8	38,5	18,6	31,0	22,0
GBZ 8-1/2K	M8FSC1/2K	8MO-7-8RT	8	1/2	43,3	18,6	35,8	27,0
GBZ 10-1/8K	M10FSC1/8K	10MO-7-2RT	10	1/8	33,0	19,5	25,4	18,0
GBZ 10-1/4K	M10FSC1/4K	10MO-7-4RT	10	1/4	37,8	19,5	30,2	19,0
GBZ 10-3/8K	M10FSC3/8K	10MO-7-6RT	10	3/8	39,4	19,5	31,8	22,0
GBZ 10-1/2K	M10FSC1/2K	10MO-7-8RT	10	1/2	44,2	19,5	36,6	27,0
GBZ 12-1/4K	M12FSC1/4K	12MO-7-4RT	12	1/4	40,3	22,0	30,2	22,0
GBZ 12-3/8K	M12FSC3/8K	12MO-7-6RT	12	3/8	41,9	22,0	31,8	22,0
GBZ 12-1/2K	M12FSC1/2K	12MO-7-8RT	12	1/2	46,7	22,0	36,6	27,0
GBZ 16-1/2K	M16FSC1/2K	16MO-7-8RT	16	1/2	48,4	22,0	38,3	18,0
GBZ 20-1/2K	M20FSC1/2K	20MO-7-8RT	20	1/2	54,7	22,0	44,6	30,0
GBZ 20-3/4K	M20FSC3/4K	20MO-7-12RT	20	3/4	49,7	22,0	39,6	35,0
GBZ 22-1K	M22FSC1K	22MO-7-16RT	22	1	57,9	22,0	47,8	41,0
GBZ 25-3/4K	M25FSC3/4K	25MO-7-12RT	25	3/4	54,3	26,5	42,1	35,0
GBZ 25-1K	M25FSC1K	25MO-7-16RT	25	1	61,5	26,5	49,3	41,0

ПРИМЕЧАНИЕ: Размеры A и C соответствуют стандартному положению затягивания от руки.

Размеры даются только для справок и могут быть изменены.

Цветовая маркировка

Для удобства поиска в заголовках таблиц используется следующая цветовая маркировка:

диаметр указан в дюймах



диаметр указан в миллиметрах



GH2BZ, FBCN

Соединитель перемычки с внутренней нормальной трубной резьбой

Для труб с диаметром, указанным в дюймах

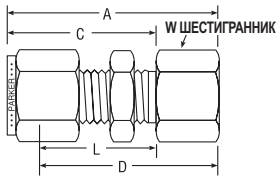
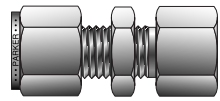

СР1™ № ДЕТАЛИ ПО КАТАЛОГУ	A-ЛОК® № ДЕТАЛИ ПО КАТАЛОГУ	ВЗАИМО- ЗАМЕНЯЕМЫЕ С	ДЮЙМЫ						
			ТРУБА НАРУЖН. ДИАМ.	ПАТРУБОК С НОРМ. ТРУБН. РЕЗЬБОЙ	A	C	D	R	W ШЕСТИГРАННИК
2-2 GH2BZ	2FBC2N	200-71-2	1/8	1/8	1,76	1,23	1,50	0,97	9/16
3-2 GH2BZ	3FBC2N	300-71-2	3/16	1/8	1,79	1,26	1,53	1,00	9/16
4-2 GH2BZ	4FBC2N	400-71-2	1/4	1/8	1,85	1,31	1,56	1,02	5/8
4-4 GH2BZ	4FBC4N	400-71-4	1/4	1/4	2,04	1,31	1,75	1,02	3/4
5-2 GH2BZ	5FBC2N	500-71-2	5/16	1/8	1,96	1,42	1,66	1,12	11/16
5-8 GH2BZ	5FBC8N	500-71-8	5/16	1/2	2,38	1,42	2,08	1,12	1-1/16
6-4 GH2BZ	6FBC4N	600-71-4	3/8	1/4	2,17	1,44	1,88	1,15	3/4
8-6 GH2BZ	8FBC6N	810-71-6	1/2	3/8	2,43	1,65	2,03	1,25	15/16
8-8 GH2BZ	8FBC8N	810-71-8	1/2	1/2	2,62	1,65	2,22	1,25	1-1/16
10-8 GH2BZ	10FBC8N	1010-71-8	5/8	1/2	2,65	1,68	2,25	1,28	1-1/16
12-12 GH2BZ	12FBC12N	1210-71-12	3/4	3/4	2,90	1,87	2,50	1,47	1-3/8
14-12 GH2BZ	14FBC12N	1410-71-12	7/8	3/4	3,18	2,09	2,78	1,69	1-3/8
16-16 GH2BZ	16FBC16N	1610-71-16	1	1	3,68	2,27	3,19	1,78	1-5/8

ПРИМЕЧАНИЕ: Размеры A и C соответствуют стандартному положению затягивания от руки. Размеры даны только для справок и могут быть изменены. Размер сверла под отверстие в перемычке и максимальная толщина перемычки указаны на стр. 28, часть BC.

GH2BZ, FBCN

Соединитель перемычки с внутренней нормальной трубной резьбой

Для труб с диаметром, указанным в миллиметрах

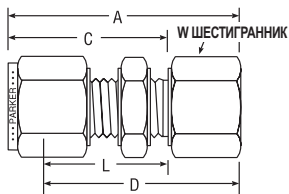
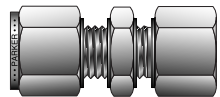

СР1™ № ДЕТАЛИ ПО КАТАЛОГУ	A-ЛОК® № ДЕТАЛИ ПО КАТАЛОГУ	ВЗАИМО- ЗАМЕНЯЕМЫЕ С	МИЛЛИМЕТРЫ									
			ТРУБА НАРУЖН. ДИАМ.	РЕЗЬБА – НОРМ. ТРУБН. РЕЗЬБА	A	C	D	L	W ШЕСТИ- ГРАННИК	РАЗМЕР СВЕРЛ. ОТВ., КОНЕЦ ТРУБЫ В'	МАКС. ТОЛЩИНА КОНЕЦ ТРУБЫ В'	
GH2BZ 6-1/8	M6FBC1/8N	6MO-71-2	6	1/8	47,2	33,7	39,7	26,2	16,0	11,5	10,2	
GH2BZ 6-1/4	M6FBC1/4N	6MO-71-4	6	1/4	52,0	33,7	44,5	26,2	19,0	11,5	10,2	
GH2BZ 8-1/8	M8FBC1/8N	8MO-71-2	8	1/8	49,6	36,1	42,1	28,5	18,0	13,1	11,2	
GH2BZ 10-1/4	M10FBC1/4N	10MO-71-4	10	1/4	55,2	37,0	47,6	29,4	19,0	16,3	11,2	
GH2BZ 12-3/8	M12FBC3/8N	12MO-71-6	12	3/8	60,9	41,9	50,8	31,8	24,0	19,5	12,7	
GH2BZ 12-1/2	M12FBC1/2N	12MO-71-8	12	1/2	66,4	41,9	56,3	31,8	27,0	19,5	12,7	

ПРИМЕЧАНИЕ: Размеры A и C соответствуют стандартному положению затягивания от руки. Размеры даны только для справок и могут быть изменены. Размер сверла под отверстие в перемычке и максимальная толщина перемычки указаны на стр. 28, часть BC.

GBZ, FSC GC

Соединитель манометра BSPP

Для труб с диаметром, указанным в дюймах

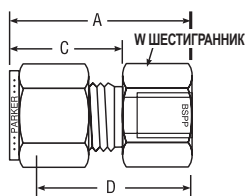
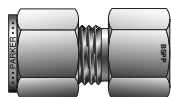

СР1™ № ДЕТАЛИ ПО КАТАЛОГУ	A-ЛОК® № ДЕТАЛИ ПО КАТАЛОГУ	ВЗАИМО- ЗАМЕНЯЕМЫЕ С	ДЮЙМЫ						
			ТРУБА НАРУЖН. ДИАМ.	РЕЗЬБА BSPT	A	C	D	W ШЕСТИГРАННИК	ПРОХОДНОЕ ОТВЕРСТИЕ
4-4GC GBZ	4FSC4GC	400-7-4RG	1/4	1/4	1,48	0,70	1,19	3/4	0,19
4-6GC GBZ	4FSC6GC	400-7-6RG	1/4	3/8	1,48	0,70	1,19	7/8	0,19
4-8GC GBZ	4FSC8GC	400-7-8RG	1/4	1/2	1,70	0,70	1,41	1-1/16	0,19
5-4GC GBZ	5FSC4GC	500-7-4RG	5/16	1/4	1,51	0,73	1,22	3/4	0,21
5-8GC GBZ	5FSC8GC	500-7-8RG	5/16	1/2	1,59	0,73	1,30	1-1/16	0,28
6-4GC GBZ	6FSC4GC	600-7-4RG	3/8	1/4	1,55	0,76	1,25	3/4	0,21
6-6GC GBZ	6FSC6GC	600-7-6RG	3/8	3/8	1,55	0,76	1,25	7/8	0,26
6-8GC GBZ	6FSC8GC	600-7-8RG	3/8	1/2	1,63	0,76	1,33	1-1/16	0,28
8-4GC GBZ	8FSC4GC	810-7-4RG	1/2	1/4	1,65	0,86	1,25	13/16	0,21
8-6GC GBZ	8FSC6GC	810-7-6RG	1/2	3/8	1,75	0,86	1,35	7/8	0,26
8-8GC GBZ	8FSC8GC	810-7-8RG	1/2	1/2	1,90	0,86	1,50	1-1/16	0,28

ПРИМЕЧАНИЕ: Размеры A и C соответствуют стандартному положению затягивания от руки. Размеры даны только для справок и могут быть изменены. Для получения подробной информации см. каталог 4260 Трубные/ISO фитинги. С данным фитингом необходимо использовать уплотняющую шайбу (см. стр.72).

GBZ, GCR Соединитель манометра BSPP

Для труб с
диаметром, указанным
в миллиметрах

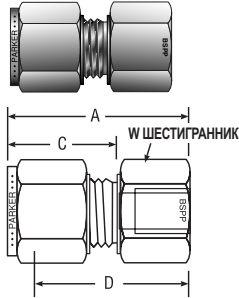

СР1™ № ДЕТАЛИ ПО КАТАЛОГУ	A-ЛОК® № ДЕТАЛИ ПО КАТАЛОГУ	ВЗАИМО- ЗАМЕНЯЕМЫЕ С	МИЛЛИМЕТРЫ					
			ТРУБА НАРУЖН. ДИАМ.	РЕЗЬБА BSPT	A	C	D	W ШЕСТИГРАННИК
GBZ 3-1/4GC	M3GC1/4R	3MO-7-4RG	3	1/4	35,3	15,3	28,7	19,0
GBZ 6-1/4GC	M6GC1/4R	6MO-7-4RG	6	1/4	37,7	17,7	30,2	19,0
GBZ 6-3/8GC	M6GC3/8R	6MO-7-6RG	6	3/8	37,7	17,7	30,2	22,0
GBZ 6-1/2GC	M6GC1/2R	6MO-7-8RG	6	1/2	43,2	17,7	35,7	27,0
GBZ 8-1/4GC	M8GC1/4R	8MO-7-4RG	8	1/4	38,5	18,6	31,0	19,0
GBZ 8-3/8GC	M8GC3/8R	8MO-7-6RG	8	3/8	40,8	18,6	33,3	22,0
GBZ 8-1/2GC	M8GC1/2R	8MO-7-8RG	8	1/2	44,0	18,6	36,5	27,0
GBZ 10-1/4GC	M10GC1/4R	10MO-7-4RG	10	1/4	39,4	19,5	31,8	19,0
GBZ 10-3/8GC	M10GC3/8R	10MO-7-6RG	10	3/8	38,8	19,5	31,2	22,0
GBC 10-1/2GC	M10GC1/2R	10MO-7-8RG	10	1/2	41,3	19,5	33,7	27,0
GBC 12-1/4GC	M12GC1/4R	12MO-7-4RG	12	1/4	41,9	22,0	31,8	22,0
GBC 12-3/8GC	M12GC3/8R	12MO-7-6RG	12	3/8	44,4	22,0	34,3	22,0
GBC 12-1/2GC	M12GC1/2R	12MO-7-8RG	12	1/2	48,2	22,0	38,1	27,0

ПРИМЕЧАНИЕ: Размеры A и C соответствуют стандартному положению затягивания от руки. Размеры даны только для справок и могут быть изменены.
Для получения подробной информации см. каталог 4260 Трубные/ISO фитинги.
С данным фитингом необходимо использовать уплотняющую шайбу (см. стр.72).

DBZ, FELN Коленчатый патрубок с внутренней нормальной трубной резьбой

Для труб с
диаметром,
указанным в дюймах

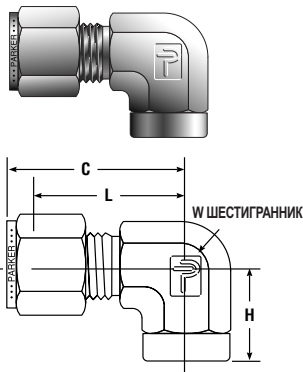

СР1™ № ДЕТАЛИ ПО КАТАЛОГУ	A-ЛОК® № ДЕТАЛИ ПО КАТАЛОГУ	ВЗАИМО- ЗАМЕНЯЕМЫЕ С	ДЮЙМЫ					
			ТРУБА НАРУЖН. ДИАМ.	ПАТРУБОК С НОРМ. ТРУБН. РЕЗЬБОЙ	A	C	D	W ШЕСТИГРАННИК
1-1 DBZ	1FEL1N	100-8-1	1/16	1/16	0,75	0,50	0,60	7/16
1-2 DBZ	1FEL2N	100-8-2	1/16	1/8	0,79	0,75	0,64	9/16
2-2 DBZ	2FEL2N	200-8-2	1/8	1/8	0,97	0,75	0,71	9/16
2-4 DBZ	2FEL4N	200-8-4	1/8	1/4	1,10	0,88	0,84	3/4
3-2 DBZ	3FEL2N	300-8-2	3/16	1/8	1,00	0,75	0,74	9/16
4-2 DBZ	4FEL2N	400-8-2	1/4	1/8	1,06	0,75	0,77	9/16
4-4 DBZ	4FEL4N	400-8-4	1/4	1/4	1,20	0,88	0,91	11/16
4-6 DBZ	4FEL6N	400-8-6	1/4	3/8	1,25	0,88	0,96	13/16
4-8 DBZ	4FEL8N	400-8-8	1/4	1/2	1,36	1,13	1,07	1
5-2 DBZ	5FEL2N	500-8-2	5/16	1/8	1,13	0,75	0,84	9/16
5-4 DBZ	5FEL4N	500-8-4	5/16	1/4	1,24	0,88	0,94	11/16
6-2 DBZ	6FEL2N	600-8-2	3/8	1/8	1,20	0,75	0,91	5/8
6-4 DBZ	6FEL4N	600-8-4	3/8	1/4	1,26	0,88	0,97	11/16
6-6 DBZ	6FEL6N	600-8-6	3/8	3/8	1,31	0,88	1,02	13/16
6-8 DBZ	6FEL8N	600-8-8	3/8	1/2	1,42	1,13	1,13	1
8-4 DBZ	8FEL4N	810-8-4	1/2	1/4	1,42	0,88	1,02	13/16
8-6 DBZ	8FEL6N	810-8-6	1/2	3/8	1,42	0,88	1,02	13/16
8-8 DBZ	8FEL8N	810-8-8	1/2	1/2	1,53	1,13	1,13	1
10-6 DBZ	10FEL6N	1010-8-6	5/8	3/8	1,50	0,88	1,10	15/16
10-8 DBZ	10FEL8N	1010-8-8	5/8	1/2	1,57	1,13	1,17	1-1/16
12-8 DBZ	12FEL8N	1210-8-8	3/4	1/2	1,57	1,13	1,17	1-1/16
12-12 DBZ	12FEL12N	1210-8-12	3/4	3/4	1,76	1,25	1,36	1-3/8
14-12 DBZ	14FEL12N	1410-8-12	7/8	3/4	1,76	1,25	1,36	1-3/8
16-12 DBZ	16FEL12N	1610-8-12	1	3/4	1,93	1,25	1,45	1-3/8
16-16 DBZ	16FEL16N	1610-8-16	1	1	2,02	1,50	1,53	1-5/8

ПРИМЕЧАНИЕ: Размер C соответствует стандартному положению затягивания от руки. Размеры даны только для справок и могут быть изменены.

DBZ, FELN Коленчатый патрубок с внутренней нормальной трубной резьбой

Для труб с
диаметром, указанным
в миллиметрах

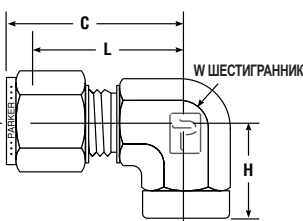

СР1™ № ДЕТАЛИ ПО КАТАЛОГУ	A-ЛОК® № ДЕТАЛИ ПО КАТАЛОГУ	ВЗАИМО- ЗАМЕНЯЕМЫЕ С	МИЛЛИМЕТРЫ			ДЮЙМ		
			ТРУБА НАРУЖН. ДИАМ.	РЕЗЬБА – НОРМ. ТРУБН. РЕЗЬБА	C	H	L	W ШЕСТИГРАННИК
DBZ 6-1/8	M6FEL1/8N	6MO-8-2	6	1/8	27,0	19,0	19,6	1/2
DBZ 6-1/4	M6FEL1/4N	6MO-8-4	6	1/4	29,8	22,4	22,4	11/16
DBZ 8-1/8	M8FEL1/8N	8MO-8-2	8	1/8	28,8	19,1	21,3	9/16
DBZ 8-1/4	M8FEL1/4N	8MO-8-4	8	1/4	30,6	22,4	23,1	11/16
DBZ 10-1/4	M10FEL1/4N	10MO-8-4	10	1/4	33,5	22,4	25,9	13/16
DBZ 10-3/8	M10FEL3/8N	10MO-8-6	10	3/8	33,5	22,4	25,9	13/16
DBZ 10-1/2	M10FEL1/2N	10MO-8-8	10	1/2	36,3	28,5	28,7	1
DBZ 12-1/4	M12FEL1/4N	12MO-8-4	12	1/4	36,0	22,4	25,9	13/16
DBZ 12-3/8	M12FEL3/8N	12MO-8-6	12	3/8	36,0	22,4	25,9	13/16
DBZ 12-1/2	M12FEL1/2N	12MO-8-8	12	1/2	38,8	28,4	28,7	1
DBZ 16-3/8	M16FEL3/8N	16MO-8-6	16	3/8	39,5	23,6	29,7	1-1/16
DBZ 16-1/2	M16FEL1/2N	16MO-8-8	16	1/2	39,5	28,4	29,7	1-1/16

ПРИМЕЧАНИЕ: Размер C соответствует стандартному положению затягивания от руки. Размеры даны только для справок и могут быть изменены.

MBZ, FRTN
Тройник с внутренней нормальной трубной резьбой и боковым отводом
Для труб с диаметром, указанным в дюймах

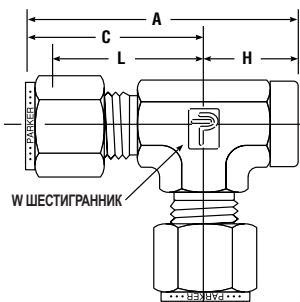
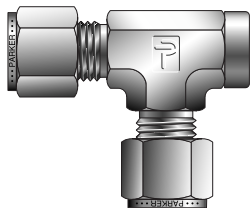

СР1™ № ДЕТАЛИ ПО КАТАЛОГУ	A-ЛОК® № ДЕТАЛИ ПО КАТАЛОГУ	ВЗАИМО- ЗАМЕНЯЕМЫЕ С	ДЮЙМЫ						
			ТРУБА НАРУЖН. ДИАМ.	ПАТРУБОК С НОРМ. ТРУБН. РЕЗЬБОЙ	A	C	H	L	W ШЕСТИГРАННИК
2-2-2 MBZ	2FRT2N	200-3-2TFT	1/8	1/8	1,72	0,96	0,75	0,70	1/2
3-2-3 MBZ	3FRT2N	300-3-2TFT	3/16	1/8	1,76	1,01	0,75	0,74	1/2
4-2-4 MBZ	4FRT2N	400-3-2TFT	1/4	1/8	1,81	1,06	0,75	0,77	1/2
4-4-4 MBZ	4FRT4N	400-3-4TFT	1/4	1/4	2,05	1,17	0,88	0,88	11/16
5-2-5 MBZ	5FRT2N	500-3-2TFT	5/16	1/8	1,92	1,17	0,75	0,88	5/8
6-4-6 MBZ	6FRT4N	600-3-4TFT	3/8	1/4	2,11	1,23	0,88	0,94	11/16
8-4-8 MBZ	8FRT4N	810-3-4TFT	1/2	1/4	2,56	1,42	0,88	1,02	13/16
8-6-8 MBZ	8FRT6N	810-3-6TFT	1/2	3/8	2,30	1,42	0,88	1,02	7/8
8-8-8 MBZ	8FRT8N	810-3-8TFT	1/2	1/2	2,66	1,53	1,13	1,13	1
10-8-10 MBZ	10FRT8N	1010-3-8TFT	5/8	1/2	2,70	1,57	1,13	1,17	1-1/16
12-12-12 MBZ	12FRT12N	1210-3-12TFT	3/4	3/4	3,01	1,76	1,25	1,36	1-3/8
14-8-14 MBZ	14FRT8N	1410-3-8TFT	7/8	1/2	3,01	1,76	1,25	1,36	1-3/8
14-12-14 MBZ	14FRT12N	1410-3-12TFT	7/8	3/4	3,01	1,76	1,25	1,36	1-3/8
16-12-16 MBZ	16FRT12N	1610-3-12TFT	1	3/4	3,18	1,93	1,25	1,45	1-3/8
16-16-16 MBZ	16FRT16N	1610-3-16TFT	1	1	3,52	2,02	1,50	1,65	1-3/8

ПРИМЕЧАНИЕ: Размеры A и C соответствуют стандартному положению затягивания от руки. Размеры даны только для справок и могут быть изменены.

MBZ, FRTN
Тройник с внутренней нормальной трубной резьбой и боковым отводом
Для труб с диаметром, указанным в миллиметрах

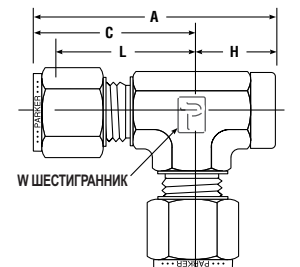
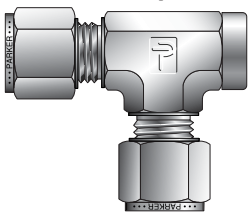

СР1™ № ДЕТАЛИ ПО КАТАЛОГУ	A-ЛОК® № ДЕТАЛИ ПО КАТАЛОГУ	ВЗАИМО- ЗАМЕНЯЕМЫЕ С	МИЛЛИМЕТРЫ					ДЮЙМ	
			ТРУБА НАРУЖН. ДИАМ.	РЕЗЬБА – НОРМ. ТРУБН. РЕЗЬБА	A	C	H	L	W ШЕСТИГРАННИК
MBZ 6-1/8-6	M6FRT1/8N	6MO-3TFT	6	1/8	46,0	27,0	19,0	19,6	1/2
MBZ 6-1/4-6	M6FRT1/4N	6MO-3-4TFT	6	1/4	52,1	29,8	22,4	22,4	11/16
MBZ 6-1/8-6	M8FRT1/8N	8MO-3TFT	8	1/8	48,9	29,9	19,0	22,4	5/8
MBZ 10-1/4-10	M10FRT1/4N	10MO-3TFT	10	1/4	55,9	33,5	22,4	25,9	13/16
MBZ 12-1/4-12	M12FRT1/4N	12MO-3-4TFT	12	1/4	58,4	36,0	22,4	25,9	13/16
MBZ 12-3/8-12	M12FRT3/8N	12MO-3TFT	12	3/8	58,4	36,0	22,4	25,9	13/16
MBZ 12-1/2-12	M12FRT1/2N	12MO-3-8TFT	12	1/2	67,3	38,8	28,5	28,7	1
MBZ 16-1/2-16	M16FRT1/2N	16MO-3TFT	16	1/2	68,2	39,8	28,4	29,7	1-1/16

ПРИМЕЧАНИЕ: Размеры A и C соответствуют стандартному положению затягивания от руки. Размеры даны только для справок и могут быть изменены.

Цветовая маркировка

Для удобства поиска в заголовках таблиц используется следующая цветовая маркировка:

диаметр указан в дюймах

диаметр указан в миллиметрах



OBZ, FBTN
Тройник с
внутренней
нормальной
трубной резьбой
Для труб с
диаметром,
указанным в дюймах

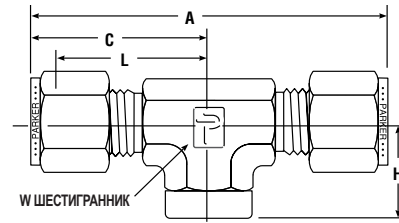
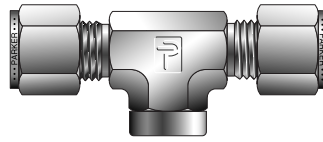

СР1™ № ДЕТАЛИ ПО КАТАЛОГУ	А-ЛОК® № ДЕТАЛИ ПО КАТАЛОГУ	ВЗАИМО- ЗАМЕНЯЕМЫЕ С	ДЮЙМЫ						
			ТРУБА НАРУЖН. ДИАМ.	ПАТРУБОК С НОРМ. ТРУБН. РЕЗЬБОЙ	А	С	Н	Л	W ШЕСТИГРАННИК
2-2-2 OBZ	2FBT2N	200-3-2TTF	1/8	1/8	1,91	1,01	0,75	0,70	1/2
3-3-2 OBZ	3FBT2N	300-3-2TTF	3/16	1/8	2,02	1,01	0,75	0,74	1/2
4-4-2 OBZ	4FBT2N	400-3-2TTF	1/4	1/8	2,12	1,06	0,75	0,77	1/2
4-4-4 OBZ	4FBT4N	400-3-4TTF	1/4	1/4	2,34	1,17	0,88	0,88	11/16
5-5-2 OBZ	5FBT2N	500-3-2TTF	5/16	1/8	2,34	1,17	0,75	0,88	5/8
6-6-4 OBZ	6FBT4N	600-3-4TTF	3/8	1/4	2,46	1,23	0,88	0,94	11/16
8-8-4 OBZ	8FBT4N	810-3-4TTF	1/2	1/4	2,84	1,42	0,88	1,02	13/16
8-8-6 OBZ	8FBT6N	810-3-6TTF	1/2	3/8	2,84	1,42	0,88	1,02	7/8
8-8-8 OBZ	8FBT8N	810-3-8TTF	1/2	1/2	3,06	1,53	1,13	1,13	1
10-10-8 OBZ	10FBT8N	1010-3-8TTF	5/8	1/2	3,06	1,53	1,13	1,13	1
12-12-12 OBZ	12FBT12N	1210-3-12TTF	3/4	3/4	3,52	1,76	1,25	1,36	1-3/8
14-14-12 OBZ	14FBT12N	1410-3-12TTF	7/8	3/4	3,52	1,76	1,25	1,36	1-3/8
16-16-12 OBZ	16FBT12N	1610-3-12TTF	1	3/4	3,86	1,94	1,25	1,45	1-3/8
16-16-16 OBZ	16FBT16N	1610-3-16TTF	1	1	4,28	2,14	1,50	1,65	1-5/8

ПРИМЕЧАНИЕ: Размеры А и С соответствуют стандартному положению затягивания от руки. Размеры даны только для справок и могут быть изменены.

OBZ, FBTN
Тройник с
внутренней
нормальной
трубной резьбой
Для труб с
диаметром,
указанным в
миллиметрах

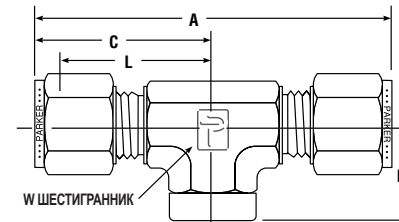
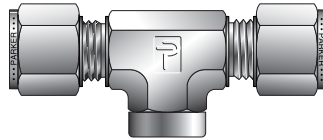

СР1™ № ДЕТАЛИ ПО КАТАЛОГУ	А-ЛОК® № ДЕТАЛИ ПО КАТАЛОГУ	ВЗАИМО- ЗАМЕНЯЕМЫЕ С	МИЛЛИМЕТРЫ					ДЮЙМ	
			ТРУБА НАРУЖН. ДИАМ.	РЕЗЬБА – НОРМ. ТРУБН. РЕЗЬБА	А	С	Н	Л	W ШЕСТИГРАННИК
OBZ 6-6-1/8	M6FBT1/8N	6MO-3TTF	6	1/8	53,9	27,0	19,0	19,6	1/2
OBZ 6-6-1/4	M6FBT1/4N	6MO-3-4TTF	6	1/4	59,5	29,8	22,4	22,4	11/16
OBZ 8-8-1/8	M8FBT1/8N	8MO-3TTF	8	1/8	59,7	29,9	19,0	22,4	5/8
OBZ 10-10-1/4	M10FBT1/4N	10MO-3TTF	10	1/4	67,0	33,5	22,4	25,9	13/16
OBZ 12-12-1/8	M12FBT1/8N	12MO-3TTF	12	1/8	72,0	36,0	22,3	25,9	13/16
OBZ 12-12-1/4	M12FBT1/4N	12MO-3-4TTF	12	1/4	72,0	36,0	22,3	25,9	13/16
OBZ 12-12-3/8	M12FBT3/8N	12MO-3TTF	12	3/8	72,0	36,0	22,4	25,9	13/16
OBZ 12-12-1/2	M12FBT1/2N	12MO-3-8TTF	12	1/2	77,6	38,8	28,5	28,7	1
OBZ 16-16-1/2	M16FBT1/2N	16MO-3TTF	16	1/2	77,6	38,8	28,4	28,7	1

ПРИМЕЧАНИЕ: Размеры А и С соответствуют стандартному положению затягивания от руки. Размеры даны только для справок и могут быть изменены.

HBZ, SC Соединительная муфта

Для труб с диаметром, указанным в дюймах

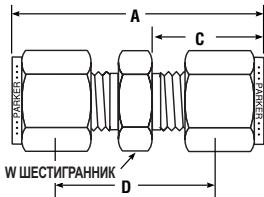
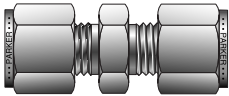

СР1™ № ДЕТАЛИ ПО КАТАЛОГУ	А-ЛОК® № ДЕТАЛИ ПО КАТАЛОГУ	ВЗАИМО- ЗАМЕНЯЕМЫЕ С	ДЮЙМЫ				
			ТРУБА НАРУЖН. ДИАМ.	A	C	D	W ШЕСТИГРАННИК
1-1 HBZ	1SC1	100-6	1/16	0,99	0,43	0,69	5/16
2-2 HBZ	2SC2	200-6	1/8	1,39	0,60	0,88	7/16
3-3 HBZ	3SC3	300-6	3/16	1,48	0,64	0,95	7/16
4-4 HBZ	4SC4	400-6	1/4	1,62	0,70	1,03	1/2
5-5 HBZ	5SC5	500-6	5/16	1,70	0,73	1,11	9/16
6-6 HBZ	6SC6	600-6	3/8	1,77	0,76	1,19	5/8
8-8 HBZ	8SC8	810-6	1/2	2,02	0,87	1,22	13/16
10-10 HBZ	10SC10	1010-6	5/8	2,05	0,87	1,25	15/16
12-12 HBZ	12SC12	1210-6	3/4	2,11	0,87	1,31	1-1/16
14-14 HBZ	14SC14	1410-6	7/8	2,18	0,87	1,38	1-3/16
16-16 HBZ	16SC16	1610-6	1	2,57	1,05	1,59	1-3/8
20-20 HBZ	20SC20	2010-6	1-1/4	3,61	1,52	1,89	1-3/4
24-24 HBZ	24SC24	2410-6	1-1/2	4,23	1,77	2,11	2-1/8
32-32 HBZ	32SC32	3210-6	2	5,88	2,47	2,94	2-3/4

ПРИМЕЧАНИЕ: Размеры А и С соответствуют стандартному положению затягивания от руки. Размеры даются только для справок и могут быть изменены.

HBZ, SCM Соединительная муфта

Для труб с диаметром, указанным в миллиметрах

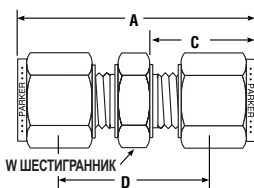
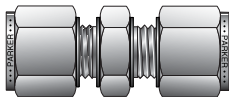

СР1™ № ДЕТАЛИ ПО КАТАЛОГУ	А-ЛОК® № ДЕТАЛИ ПО КАТАЛОГУ	ВЗАИМО- ЗАМЕНЯЕМЫЕ С	МИЛЛИМЕТРЫ				
			ТРУБА НАРУЖН. ДИАМ.	A	C	D	W ШЕСТИГРАННИК
HBZ 2-2	SCM2	2MO-6	2	35,6	15,3	22,4	12,0
HBZ 3-3	SCM3	3MO-6	3	35,3	15,3	22,1	12,0
HBZ 4-4	SCM4	4MO-4	4	37,4	16,1	24,2	12,0
HBZ 6-6	SCM6	6MO-6	6	41,2	17,7	26,2	14,0
HBZ 8-8	SCM8	8MO-6	8	43,2	18,6	28,2	15,0
HBZ 10-10	SCM10	10MO-6	10	46,2	19,5	31,0	18,0
HBZ 12-12	SCM12	12MO-6	12	51,2	22,0	31,0	22,0
HBZ 14-14	SCM14	14MO-6	14	52,0	22,0	31,8	24,0
HBZ 15-15	SCM15	15MO-6	15	52,0	22,0	31,8	24,0
HBZ 16-16	SCM16	16MO-6	16	52,0	22,0	31,8	24,0
HBZ 18-18	SCM18	18MO-6	18	53,5	22,0	33,3	27,0
HBZ 20-20	SCM20	20MO-6	20	55,0	22,0	34,8	30,0
HBZ 22-22	SCM22	22MO-6	22	55,0	22,0	34,8	30,0
HBZ 25-25	SCM25	25MO-6	25	65,1	26,5	40,5	35,0

ПРИМЕЧАНИЕ: Размеры А и С соответствуют стандартному положению затягивания от руки. Размеры даются только для справок и могут быть изменены.

Цветовая маркировка

Для удобства поиска в заголовках таблиц используется следующая цветовая маркировка:

диаметр указан в дюймах



диаметр указан в миллиметрах



HBZ, CU

Переходная соединительная муфта

Для труб с диаметром, указанным в миллиметрах

Переход от трубы с диаметром, указанным в миллиметрах, к трубе с диаметром, указанным в дюймах

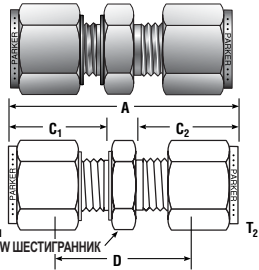

СР1™ № ДЕТАЛИ ПО КАТАЛОГУ	A-ЛОК® № ДЕТАЛИ ПО КАТАЛОГУ	ВЗАИМО- ЗАМЕНЯЕМЫЕ С	НАРУЖНЫЙ ДИАМЕТР ТРУБЫ.		МИЛЛИМЕТРЫ				
			T ₁ ММ	T ₂ ДЮЙМ	A	C ₁	C ₂	D	W ШЕСТИГРАННИК
HBZ 3-1/8	M3CU2	3MO-6-2	3	1/8	36,3	15,3	15,3	22,6	12,0
HBZ 4-1/8	M4CU2	4MO-6-2	4	1/8	36,5	16,1	15,3	23,6	12,0
HBZ 4-1/4	M4CU4	4MO-6-4	4	1/4	39,3	16,1	17,7	26,4	14,0
HBZ 6-1/8	M6CU2	6MO-6-2	6	1/8	38,5	17,7	15,3	24,6	14,0
HBZ 6-1/4	M6CU4	6MO-6-4	6	1/4	41,1	17,7	17,7	25,9	14,0
HBZ 6-5/16	M6CU5	6MO-6-5	6	5/16	42,3	17,7	18,8	27,2	14,0
HBZ 8-1/4	M8CU4	8MO-6-4	8	1/4	42,3	18,6	17,7	27,2	15,0
HBZ 8-6	M8CU6	8MO-6-6	8	6	44,0	18,6	19,3	29,1	15,0
HBZ 10-1/8	M10CU2	10MO-6-2	10	1/8	41,8	19,5	15,3	27,9	18,0
HBZ 10-1/4	M10CU4	10MO-6-4	10	1/4	44,5	19,5	17,7	29,2	18,0
HBZ 10-3/8	M10CU6	10MO-6-6	10	3/8	46,0	19,5	19,3	30,7	18,0
HBZ 12-3/8	M12CU6	12MO-6-6	12	3/8	48,4	22,0	19,3	30,7	22,0
HBZ 12-1/2	M12CU8	12MO-6-8	12	1/2	51,1	22,0	21,8	31,0	22,0
HBZ 15-1/2	M15CU8	15MO-6-8	15	1/2	52,0	22,0	21,8	32,0	24,0
HBZ 16-3/8	M16CU6	16MO-6-6	16	3/8	52,0	22,0	19,3	34,3	24,0
HBZ 18-3/4	M18CU12	18MO-6-12	18	3/4	53,5	22,0	21,8	33,5	27,0

ПРИМЕЧАНИЕ: Размеры A, C₁ и C₂ соответствуют стандартному положению затягивания от руки.

Размеры даны только для справок и могут быть изменены.

HBZ, RU

Прямой переходник

Для труб с диаметром, указанным в дюймах

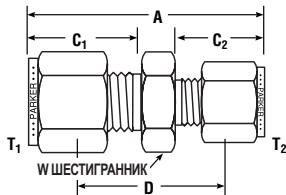
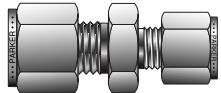

СР1™ № ДЕТАЛИ ПО КАТАЛОГУ	A-ЛОК® № ДЕТАЛИ ПО КАТАЛОГУ	ВЗАИМО- ЗАМЕНЯЕМЫЕ С	ДЮЙМЫ						
			T ₁ ТРУБА НАРУЖН. ДИАМ.	T ₂ ТРУБА НАРУЖН. ДИАМ.	A	D	C ₁	C ₂	W ШЕСТИГРАННИК
2-1 HBZ	2RU1	200-6-1	1/8	1/16	1,21	0,81	0,60	0,43	7/16
3-1 HBZ	3RU1	300-6-1	3/16	1/16	1,27	0,86	0,64	0,43	7/16
3-2 HBZ	3RU2	300-6-2	3/16	1/8	1,44	0,92	0,64	0,60	7/16
4-1 HBZ	4RU1	400-6-1	1/4	1/16	1,38	0,91	0,70	0,43	1/2
4-2 HBZ	4RU2	400-6-2	1/4	1/8	1,52	0,97	0,70	0,60	1/2
4-3 HBZ	4RU3	400-6-3	1/4	3/16	1,55	1,00	0,70	0,64	1/2
5-2 HBZ	5RU2	500-6-2	5/16	1/8	1,58	1,03	0,73	0,60	9/16
5-4 HBZ	5RU4	500-6-4	5/16	1/4	1,67	1,08	0,73	0,70	9/16
6-1 HBZ	6RU1	600-6-1	3/8	1/16	1,44	1,00	0,76	0,43	5/8
6-2 HBZ	6RU2	600-6-2	3/8	1/8	1,61	1,06	0,76	0,60	5/8
6-4 HBZ	6RU4	600-6-4	3/8	1/4	1,71	1,13	0,76	0,70	5/8
6-5 HBZ	6RU5	600-6-5	3/8	5/16	1,75	1,16	0,76	0,73	5/8
8-2 HBZ	8RU2	810-6-2	1/2	1/8	1,75	1,09	0,87	0,60	13/16
8-4 HBZ	8RU4	810-6-4	1/2	1/4	1,85	1,16	0,87	0,70	13/16
8-6 HBZ	8RU6	810-6-6	1/2	3/8	1,91	1,22	0,87	0,76	13/16
10-6 HBZ	10RU6	1010-6-6	5/8	3/8	1,94	1,25	0,87	0,76	15/16
10-8 HBZ	10RU8	1010-6-8	5/8	1/2	2,05	1,25	0,87	0,87	15/16
12-4 HBZ	12RU4	1210-6-4	3/4	1/4	1,95	1,25	0,87	0,76	1-1/16
12-6 HBZ	12RU6	1210-6-6	3/4	3/8	2,00	1,31	0,87	0,76	1-1/16
12-8 HBZ	12RU8	1210-6-8	3/4	1/2	2,11	1,31	0,87	0,87	1-1/16
12-10 HBZ	12RU10	1210-6-10	3/4	5/8	2,11	1,31	0,87	0,87	1-1/16
16-8 HBZ	16RU8	1610-6-8	1	1/2	2,39	1,50	1,05	0,87	1-3/8
16-12 HBZ	16RU12	1610-6-12	1	3/4	2,39	1,50	1,05	0,87	1-3/8

ПРИМЕЧАНИЕ: Размеры A, C₁ и C₂ соответствуют стандартному положению затягивания от руки.

Размеры даны только для справок и могут быть изменены.

HBZ, RUM

Прямой переходник

Для труб с диаметром, указанным в миллиметрах

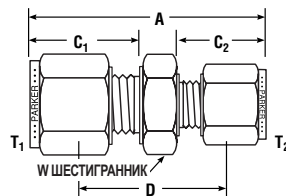
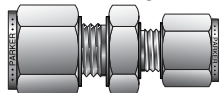

СР1™ № ДЕТАЛИ ПО КАТАЛОГУ	A-ЛОК® № ДЕТАЛИ ПО КАТАЛОГУ	ВЗАИМО- ЗАМЕНЯЕМЫЕ С	МИЛЛИМЕТРЫ						
			T ₁ ТРУБА НАРУЖН. ДИАМ.	T ₂ ТРУБА НАРУЖН. ДИАМ.	A	C ₁	C ₂	D	W ШЕСТИГРАННИК
HBZ 3-2	M3RUM2	3MO-6-2M	3	2	35,8	15,3	15,3	22,6	12,0
HBZ 6-2	M6RUM2	6MO-6-2M	6	2	38,7	17,7	15,3	24,6	14,0
HBZ 6-3	M6RUM3	6MO-6-3M	6	3	38,7	17,7	15,3	24,6	14,0
HBZ 6-4	M6RUM4	6MO-6-4M	6	4	39,5	17,7	16,1	25,4	14,0
HBZ 8-6	M8RUM6	8MO-6-6M	8	6	42,4	18,6	17,7	27,4	15,0
HBZ 10-6	M10RUM6	10MO-6-6M	10	6	44,5	19,5	17,7	29,4	18,0
HBZ 10-8	M10RUM8	10MO-6-8M	10	8	44,5	19,5	18,6	29,4	18,0
HBZ 12-6	M12RUM6	12MO-6-6M	12	6	47,0	22,0	17,7	29,4	22,0
HBZ 12-8	M12RUM8	12MO-6-8M	12	8	47,8	22,0	18,6	30,2	22,0
HBZ 12-10	M12RUM10	12MO-6-10M	12	10	48,7	22,0	19,5	31,0	22,0
HBZ 16-10	M16RUM10	16MO-6-10M	16	10	49,5	22,0	19,5	31,8	24,0
HBZ 16-12	M16RUM12	16MO-6-12M	16	12	52,0	22,0	22,0	31,8	24,0
HBZ 18-12	M18RUM12	18MO-6-12M	18	12	53,5	22,0	22,0	33,3	27,0
HBZ 25-18	M25RUM18	25MO-6-18M	25	18	60,5	26,5	22,0	38,1	35,0
HBZ 25-20	M25RUM20	25MO-6-20M	25	20	62,3	26,5	22,0	39,9	35,0

ПРИМЕЧАНИЕ: Размеры A, C₁ и C₂ соответствуют стандартному положению затягивания от руки.

Размеры даны только для справок и могут быть изменены.

WBZ, BC

Соединительная муфта перемычки

Для труб с диаметром, указанным в дюймах

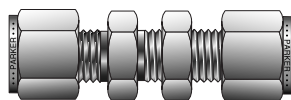

СПИ™ № ДЕТАЛИ ПО КАТАЛОГУ	A-ЛОК® № ДЕТАЛИ ПО КАТАЛОГУ	ВЗАИМО- ЗАМЕНЯЕМЫЕ С	ДЮЙМЫ									
			ТРУБА НАРУЖН. ДИАМ.	A	C ₁	D	C ₂	L ₁	L ₂	W ШЕСТИГРАННИК	РАЗМЕР СВЕРЛ. ОТВ., ПЕРЕМЫЧКА	МАКС. ТОЛЩИНА, ПЕРЕМЫЧКА
1-1 WBZ	1BC1	100-61	1/16	1,23	0,43	0,94	0,68	0,28	0,53	5/16	13/64	1/8
2-2 WBZ	2BC2	200-61	1/8	2,02	0,60	1,50	1,23	0,34	0,97	1/2	21/64	1/2
3-3 WBZ	3BC3	300-61	3/16	2,11	0,64	1,59	1,26	0,38	1,00	9/16	25/64	1/2
4-2 WBZ	4BC2	400-61-2	1/4	2,17	0,70	1,03	1,23	0,41	0,97	5/8	21/64	1/2
4-4 WBZ	4BC4	400-61	1/4	2,27	0,70	1,69	1,31	0,41	1,02	5/8	29/64	17/32
5-5 WBZ	5BC5	500-61	5/16	2,40	0,73	1,81	1,42	0,44	1,12	11/16	33/64	9/16
6-6 WBZ	6BC6	600-61	3/8	2,46	0,76	1,88	1,44	0,47	1,15	3/4	37/64	9/16
8-8 WBZ	8BC8	810-61	1/2	2,80	0,87	2,00	1,65	0,47	1,25	15/16	49/64	19/32
10-10 WBZ	10BC10	1010-61	5/8	2,86	0,87	2,06	1,68	0,47	1,28	1-1/16	57/64	19/32
12-12 WBZ	12BC12	1210-61	3/4	3,11	0,87	2,31	1,87	0,47	1,47	1-3/16	1-1/64	25/32
14-14 WBZ	14BC14	1410-61	7/8	3,33	0,87	2,53	2,09	0,47	1,69	1-3/8	1-9/64	15/16
16-16 WBZ	16BC16	1610-61	1	3,78	1,05	2,81	2,27	0,56	1,78	1-5/8	1-21/64	15/16

ПРИМЕЧАНИЕ: В обозначении размеров переходника сначала укажите размер короткого конца. Размеры A, C₁ и C₂ соответствуют стандартному положению затягивания от руки. Последовательность операций для выполнения замены гаек перемычки см. на стр.73, часть WLZ.

Размеры даны только для справок и могут быть изменены.

WBZ, BCM

Соединительная муфта перемычки

Для труб с диаметром, указанным в миллиметрах

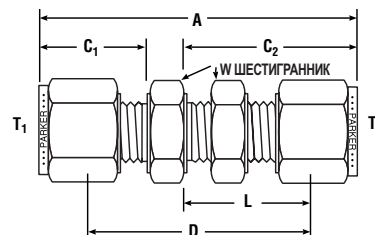
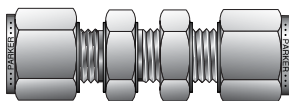

СПИ™ № ДЕТАЛИ ПО КАТАЛОГУ	A-ЛОК® № ДЕТАЛИ ПО КАТАЛОГУ	ВЗАИМО- ЗАМЕНЯЕМЫЕ С	МИЛЛИМЕТРЫ									
			ТРУБА НАРУЖН. ДИАМ.	A	C ₁	C ₂	D	L	W ШЕСТИГРАННИК	РАЗМЕР СВЕРЛ. ОТВ., КОНЕЦ ТРУБЫ В'	МАКС. ТОЛЩИНА КОНЕЦ ТРУБЫ В'	
WBZ 3-3	BCM3	3MO-61	3	51,3	15,3	31,2	38,2	24,6	14,0	8,3	12,7	
WBZ 4-4	BCM4	4MO-61	4	53,7	16,1	32,0	40,5	25,4	14,0	9,9	12,7	
WBZ 6-6	BCM6	6MO-61	6	57,9	17,7	33,7	42,9	26,2	16,0	11,5	10,2	
WBZ 8-8	BCM8	8MO-61	8	61,0	18,6	36,0	46,0	28,5	18,0	13,1	11,2	
WBZ 10-10	BCM10	10MO-61	10	63,6	19,5	37,0	48,4	29,4	22,0	16,3	11,2	
WBZ 12-12	BCM12	12MO-61	12	71,0	22,0	41,9	50,8	31,8	24,0	19,5	12,7	
WBZ 15-15	BCM15	15MO-61	15	72,5	22,0	42,6	52,3	32,5	27,0	22,5	12,7	
WBZ 16-16	BCM16	16MO-61	16	72,6	22,0	42,6	52,4	32,5	27,0	22,5	12,7	
WBZ 18-18	BCM18	18MO-61	18	78,9	22,0	47,4	58,7	37,3	30,0	26,0	16,8	
WBZ 20-20	BCM20	20MO-61	20	88,2	22,0	51,0	68,0	40,9	35,0	29,0	19,0	
WBZ 25-25	BCM25	25MO-61	25	95,8	26,5	54,4	71,4	42,2	41,0	33,8	24,0	

ПРИМЕЧАНИЕ: Размеры A, C₁ и C₂ соответствуют стандартному положению затягивания от руки. Последовательность операций для выполнения замены гаек перемычки см. на стр. 73, часть BN. В обозначении размеров переходника сначала укажите размер короткого конца.

Размеры даны только для справок и могут быть изменены.

Цветовая маркировка

Для удобства поиска в заголовках таблиц используется следующая цветовая маркировка:

диаметр указан в дюймах

диаметр указан в миллиметрах



DEBTA, DELTA**Диэлектрический переходник соединительной муфты****Для труб с диаметром, указанным в дюймах**

включает гайки, прошедшие механическую обработку патрубков с запрессованной уплотнительной втулкой, предварительно установленной втулкой и диэлектрическим маркировочным кольцом

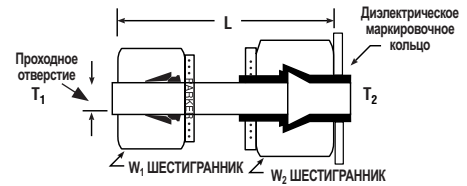
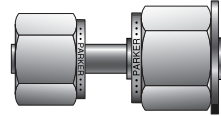

СР1™ ПЕРЕХОДНИК № ДЕТАЛИ ПО КАТАЛОГУ	А-ЛОК® ПЕРЕХОДНИК № ДЕТАЛИ ПО КАТАЛОГУ	ДЮЙМЫ					
		КОНЕЦ ТРУБЫ T ₁	КОНЕЦ ТРУБЫ T ₂	L	Е ПРОХОДНОЕ ОТВЕРСТИЕ	W ₁ ШЕСТИГРАННИК	W ₂ ШЕСТИГРАННИК
6-8 DEBTA-SS 8-10 DEBT2-SS	6-8 DELTA	3/8	1/2	2,08	0,30	11/16	7/8
		1/2	5/8	2,58	0,38	7/8	1

ПРИМЕЧАНИЕ: Если заказ оформляется только на переходник, указания по сборке прилагаются вместе с деталями в упаковочном ящике.

*Концевые соединители других типов поставляются по отдельному запросу.

Размеры даны только для справок и могут быть изменены.

DEBTA, DELTA Диэлектрический сборочный узел**Для труб с диаметром, указанным в дюймах**

включает диэлектрический переходник соединительной муфты в комплекте с собранными муфтами трубных фитингов

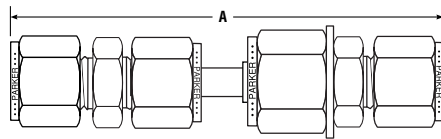
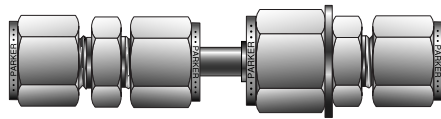

СР1™ СБОРОЧНЫЙ УЗЕЛ № ДЕТАЛИ ПО КАТАЛОГУ	А-ЛОК® СБОРОЧНЫЙ УЗЕЛ № ДЕТАЛИ ПО КАТАЛОГУ	ДЮЙМЫ		
*СЖАТИЕ	*СЖАТИЕ	A†	ПЕРЕХОДНИК	КОНЦЕВЫЕ СОЕДИНИТЕЛИ
4H DEBTA	4H DELTA	4,08	6-8 DELTA	6RU4/8RU4
6H DEBTA	6H DELTA	4,20	6-8 DELTA	6SC6/8RU6
8H DEBTA	8H DELTA	4,79	8-10 DELTA	8SC8/10RU8

*СЖАТИЕ- ПАТРУБОК С ВНУТРЕННЕЙ РЕЗЬБОЙ	*СЖАТИЕ- ПАТРУБОК С ВНУТРЕННЕЙ РЕЗЬБОЙ	A	ПЕРЕХОДНИК	КОНЦЕВЫЕ СОЕДИНИТЕЛИ
4G DEBTA	4G DELTA	3,59	6-8 DELTA	6FSC4N/8FSC4N
6G DEBTA	6G DELTA	3,71	6-8 DELTA	6FSC6N/8FSC6N
8G DEBTA	8G DELTA	4,40	8-10 DELTA	8FSC8N/10FSC8N

*СЖАТИЕ- ПАТРУБОК С НАРУЖНОЙ РЕЗЬБОЙ	*СЖАТИЕ- ПАТРУБОК С НАРУЖНОЙ РЕЗЬБОЙ	A	ПЕРЕХОДНИК	КОНЦЕВЫЕ СОЕДИНИТЕЛИ
4F DEBTA	4F DELTA	3,80	6-8 DELTA	6MSC4N/8MSC4N
6F DEBTA	6F DELTA	3,80	6-8 DELTA	6MSC6N/8MSC6N
8F DEBTA	8F DELTA	4,58	8-10 DELTA	8MSC8N/10MSC8N

†Размеры сборки даны для положения затягивания от руки.

Размеры даны только для справок и могут быть изменены.

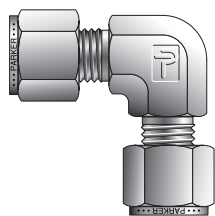
EBZ, EE
Проходной коленчатый патрубок**Для труб с диаметром, указанным в дюймах**

СР1™ № ДЕТАЛИ ПО КАТАЛОГУ	А-ЛОК® № ДЕТАЛИ ПО КАТАЛОГУ	ВЗАИМО- ЗАМЕНЯЕМЫЕ С	ДЮЙМЫ			
			ТРУБА НАРУЖН. ДИАМ.	С	L	W ШЕСТИГРАННИК
1-1 EBZ	1EE1	100-9	1/16	0,70	0,55	3/8
2-2 EBZ	2EE2	200-9	1/8	0,88	0,62	3/8
3-3 EBZ	3EE3	300-9	3/16	1,00	0,74	1/2
4-4 EBZ	4EE4	400-9	1/4	1,06	0,77	1/2
5-5 EBZ	5EE5	500-9	5/16	1,13	0,84	9/16
6-6 EBZ	6EE6	600-9	3/8	1,20	0,91	5/8
8-8 EBZ	8EE8	810-9	1/2	1,42	1,02	13/16
10-10 EBZ	10EE10	1010-9	5/8	1,50	1,10	15/16
12-12 EBZ	12EE12	1210-9	3/4	1,57	1,17	1-1/16
14-14 EBZ	14EE14	1410-9	7/8	1,76	1,36	1-3/8
16-16 EBZ	16EE16	1610-9	1	1,93	1,45	1-3/8
20-20 EBZ	20EE20	2010-9	1-1/4	2,61	1,75	1-5/8
24-24 EBZ	24EE24	2410-9	1-1/2	3,06	2,00	1-7/8
32-32 EBZ	32EE32	3210-9	2	4,22	2,75	2-13/16

ПРИМЕЧАНИЕ: Размер С соответствует стандартному положению затягивания от руки.

Размеры даны только для справок и могут быть изменены.

Для патрубков, имеющих размеры 20, 24 и 32, перед сборкой требуется дополнительная смазка.

EBZ, EEM Проходной коленчатый патрубков

Для труб с
диаметром,
указанным в
миллиметрах

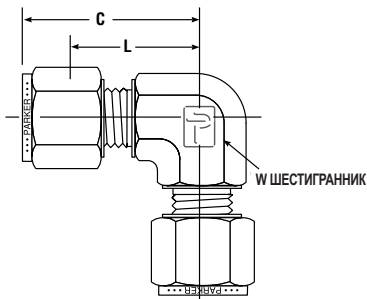
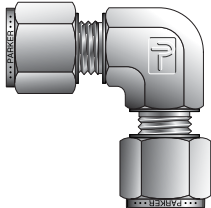

СР1™ № ДЕТАЛИ ПО КАТАЛОГУ	А-ЛОК® № ДЕТАЛИ ПО КАТАЛОГУ	ВЗАИМО- ЗАМЕНЯЕМЫЕ С	МИЛЛИМЕТРЫ			ДУЙМ
			ТРУБА НАРУЖН. ДИАМ.	С	L	W ШЕСТИГРАННИК
EBZ 3-3	EEM3	3МО-9	3	22,3	15,7	3/8
EBZ 4-4	EEM4	4МО-9	4	25,4	18,8	1/2
EBZ 6-6	EEM6	6МО-9	6	27,0	19,6	1/2
EBZ 8-8	EEM8	8МО-9	8	28,8	21,3	9/16
EBZ 10-10	EEM10	10МО-9	10	31,5	23,9	11/16
EBZ 12-12	EEM12	12МО-9	12	36,0	25,9	13/16
EBZ 14-14	EEM14	14МО-9	14	38,1	28,0	15/16
EBZ 15-15	EEM15	15МО-9	15	38,0	27,9	15/16
EBZ 16-16	EEM16	16МО-9	16	38,0	27,9	15/16
EBZ 18-18	EEM18	18МО-9	18	39,8	29,7	1-1/16
EBZ 20-20	EEM20	20МО-9	20	44,6	34,5	1-3/8
EBZ 22-22	EEM22	22МО-9	22	44,6	34,5	1-3/8
EBZ 25-25	EEM25	25МО-9	25	49,1	36,8	1-3/8

ПРИМЕЧАНИЕ: Размер С соответствует стандартному положению затягивания от руки.

Размеры даны только для справок и могут быть изменены.

EBZ, ELZ Сужающиеся коленчатые патрубки

Для труб с
диаметром,
указанным в
дюймах

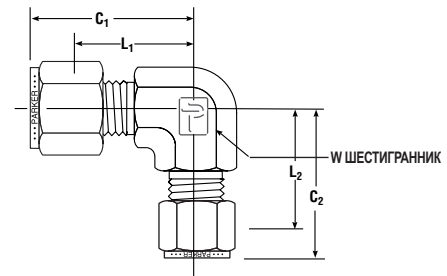
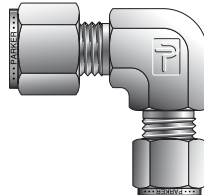

СР1™ № ДЕТАЛИ ПО КАТАЛОГУ	А-ЛОК® № ДЕТАЛИ ПО КАТАЛОГУ	ВЗАИМО- ЗАМЕНЯЕМЫЕ С	ДУЙМЫ					W ШЕСТИГРАННИК
			ТРУБА НАРУЖН. ДИАМ.	L ₁	C ₁	L ₂	C ₂	
3-2 EBZ	3-2 ELZ	300-9-2	3/16-1/8	0,74	1,01	0,70	0,96	1/2
4-2 EBZ	4-2 ELZ	400-9-2	1/4-1/8	0,77	1,06	0,70	0,96	1/2
5-2 EBZ	5-2 ELZ	500-9-2	5/16-1/8	0,88	1,17	0,78	1,04	5/8
5-4 EBZ	5-4 ELZ	500-9-4	5/16-1/4	0,88	1,17	0,85	1,14	5/8
6-2 EBZ	6-2 ELZ	600-9-2	3/8-1/8	0,91	1,20	0,78	1,04	5/8
6-4 EBZ	6-4 ELZ	600-9-4	3/8-1/4	0,91	1,20	0,85	1,17	5/8
6-5 EBZ	6-5 ELZ	600-9-5	3/8-5/16	0,91	1,20	0,88	1,17	5/8
8-4 EBZ	8-4 ELZ	810-9-4	1/2-1/4	1,02	1,42	0,96	1,25	13/16
8-5 EBZ	8-5 ELZ	810-9-5	1/2-5/16	1,02	1,42	0,99	1,28	13/16
8-6 EBZ	8-6 ELZ	810-9-6	1/2-3/8	1,02	1,42	1,02	1,31	13/16
10-6 EBZ	10-6 ELZ	1010-9-6	5/8-3/8	1,10	1,50	1,10	1,39	15/16
10-8 EBZ	10-8 ELZ	1010-9-8	5/8-1/2	1,10	1,50	1,10	1,50	15/16
12-4 EBZ	12-4 ELZ	1210-9-4	3/4-1/4	1,16	1,56	1,10	1,39	1-1/16
12-6 EBZ	12-6 ELZ	1210-9-6	3/4-3/8	1,16	1,56	1,16	1,45	1-1/16
12-8 EBZ	12-8 ELZ	1210-9-8	3/4-1/2	1,16	1,56	1,16	1,56	1-1/16
14-4 EBZ	14-4 ELZ	1410-9-4	7/8-1/4	1,36	1,76	1,30	1,59	1-3/8
16-8 EBZ	16-8 ELZ	1610-9-8	1-1/2	1,45	1,94	1,36	1,76	1-3/8
16-12 EBZ	16-12 ELZ	1610-9-12	1-3/4	1,45	1,94	1,36	1,76	1-3/8

Цветовая маркировка

Для удобства поиска в заголовках таблиц используется следующая цветовая маркировка:

диаметр указан в дюймах

диаметр указан в миллиметрах

ПРИМЕЧАНИЕ: Размер С соответствует стандартному положению затягивания от руки.

Размеры даны только для справок и могут быть изменены.

JBZ, ET
Проходной тройник
 Для труб с диаметром,
 указанным в дюймах

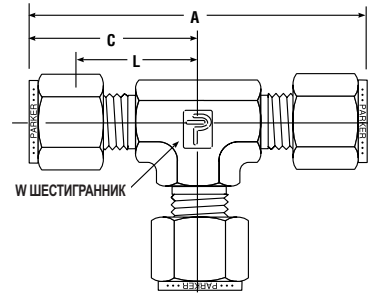
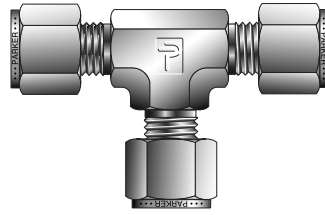

СР1™ № ДЕТАЛИ ПО КАТАЛОГУ	А-ЛОК® № ДЕТАЛИ ПО КАТАЛОГУ	ВЗАИМО- ЗАМЕНЯЕМЫЕ С	ДЮЙМЫ				
			ТРУБА НАРУЖН. ДИАМ.	A	C	L	W ШЕСТИГРАННИК
1-1-1 JBZ	1ET1	100-3	1/16	1,42	0,71	0,56	3/8
2-2-2 JBZ	2ET2	200-3	1/8	1,76	0,88	0,62	3/8
3-3-3 JBZ	3ET3	300-3	3/16	1,96	0,96	0,70	7/16
4-4-4 JBZ	4ET4	400-3	1/4	2,12	1,06	0,77	1/2
5-5-5 JBZ	5ET5	500-3	5/16	2,34	1,17	0,88	5/8
6-6-6 JBZ	6ET6	600-3	3/8	2,40	1,20	0,91	5/8
8-8-8 JBZ	8ET8	810-3	1/2	2,84	1,42	1,02	13/16
10-10-10 JBZ	10ET10	1010-3	5/8	3,06	1,53	1,13	1
12-12-12 JBZ	12ET12	1210-3	3/4	3,14	1,57	1,16	1-1/16
14-14-14 JBZ	14ET14	1410-3	7/8	3,52	1,76	1,36	1-3/8
16-16-16 JBZ	16ET16	1610-3	1	3,86	1,93	1,45	1-3/8
20-20-20 JBZ	20ET20	2010-3	1-1/4	5,22	2,61	1,75	1-5/8
24-24-24 JBZ	24ET24	2410-3	1-1/2	6,12	3,06	2,00	1-7/8
32-32-32 JBZ	32ET32	3210-3	2	8,44	4,22	2,75	2-13/16

ПРИМЕЧАНИЕ: Размеры А и С соответствуют стандартному положению затягивания от руки.

Размеры даны только для справки и могут быть изменены.

Для размеров 20, 24 и 32 перед сборкой требуется дополнительная смазка.

JBZ, ETM
Проходной тройник
 Для труб с
 диаметром,
 указанным в
 миллиметрах

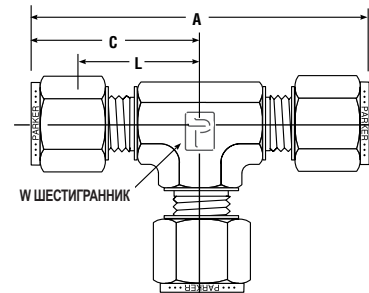
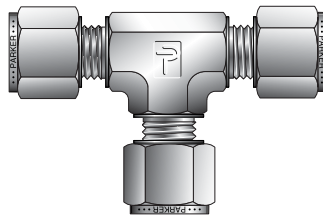

СР1™ № ДЕТАЛИ ПО КАТАЛОГУ	А-ЛОК® № ДЕТАЛИ ПО КАТАЛОГУ	ВЗАИМО- ЗАМЕНЯЕМЫЕ С	МИЛЛИМЕТРЫ		ДЮЙМ		
			ТРУБА НАРУЖН. ДИАМ.	A	C	L	W ШЕСТИГРАННИК
JBZ 2-2-2	ETM2	2MO-3	2	44,7	22,3	15,7	3/8
JBZ 3-3-3	ETM3	3MO-3	3	44,7	22,3	15,7	3/8
JBZ 4-4-4	ETM4	4MO-3	4	50,8	25,4	18,8	1/2
JBZ 6-6-6	ETM6	6MO-3	6	53,9	27,0	19,6	1/2
JBZ 8-8-8	ETM8	8MO-3	8	59,7	29,9	22,4	5/8
JBZ 10-10-10	ETM10	10MO-3	10	63,0	31,5	23,9	11/16
JBZ 12-12-12	ETM12	12MO-3	12	72,0	36,0	25,9	13/16
JBZ 14-14-14	ETM14	14MO-3	14	77,6	38,8	28,7	1
JBZ 15-15-15	ETM15	15MO-3	15	77,6	38,8	28,7	1
JBZ 16-16-16	ETM16	16MO-3	16	77,6	38,8	28,7	1
JBZ 18-18-18	ETM18	18MO-3	18	79,5	38,8	29,7	1-1/16
JBZ 20-20-20	ETM20	20MO-3	20	89,3	44,6	34,5	1-3/8
JBZ 22-22-22	ETM22	22MO-3	22	89,3	44,6	34,5	1-3/8
JBZ 25-25-25	ETM25	25MO-3	25	98,3	49,1	36,8	1-3/8

ПРИМЕЧАНИЕ: Размеры А и С соответствуют стандартному положению затягивания от руки.

Размеры даны только для справки и могут быть изменены.

JBZ, JLZ Суживающиеся тройники Для труб с диаметром, указанным в дюймах

Исключает необходимость в дополнительном соединении после подгонки укороченного трубного переходника

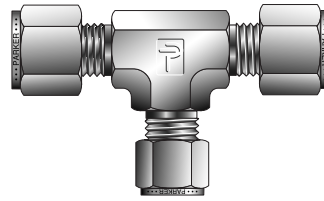

СП1™ № ДЕТАЛИ ПО КАТАЛОГУ	А-ЛОК® № ДЕТАЛИ ПО КАТАЛОГУ	ВЗАИМО- ЗАМЕНЯЕМЫЕ С	ДЮЙМЫ										
			T ₁ ТРУБА НАРУЖН. ДИАМ.	T ₂ ТРУБА НАРУЖН. ДИАМ.	T ₃ ТРУБА НАРУЖН. ДИАМ.	A	L ₁	C ₁	L ₂	C ₂	L ₃	C ₃	W ШЕСТИГРАННИК
4-4-2 JBZ	4-4-2 JLZ	400-3-4-2	1/4	1/4	1/8	2,10	0,76	1,05	0,76	1,05	0,70	0,96	1/2
6-6-4 JBZ	6-6-4 JLZ	600-3-6-4	3/8	3/8	1/4	2,40	0,91	1,20	0,91	1,20	0,85	1,14	5/8
6-4-6 JBZ	6-4-6 JLZ	600-3-4-6	3/8	1/4	3/8	2,34	0,91	1,20	0,85	1,14	0,91	1,20	5/8
6-4-4 JBZ	6-4-4 JLZ	600-3-4-4	3/8	1/4	1/4	2,34	0,91	1,20	0,85	1,14	0,85	1,14	5/8
8-8-6 JBZ	8-8-6 JLZ	810-3-8-6	1/2	1/2	3/8	2,84	1,02	1,42	1,02	1,42	1,02	1,31	13/16
8-8-4 JBZ	8-8-4 JLZ	810-3-8-4	1/2	1/2	1/4	2,84	1,02	1,42	1,02	1,42	0,96	1,25	13/16
8-6-8 JBZ	8-6-8 JLZ	810-3-6-8	1/2	3/8	1/2	2,73	1,02	1,42	1,02	1,31	1,02	1,42	13/16
8-4-8 JBZ	8-4-8 JLZ	810-3-4-8	1/2	1/4	1/2	2,67	1,02	1,42	0,96	1,25	1,02	1,42	13/16
8-6-6 JBZ	8-6-6 JLZ	810-3-6-6	1/2	3/8	3/8	2,73	1,02	1,42	1,02	1,31	1,02	1,31	13/16
8-4-4 JBZ	8-4-4 JLZ	810-3-4-4	1/2	1/4	1/4	2,67	1,02	1,42	0,96	1,25	0,96	1,25	13/16
10-10-8 JBZ	10-10-8 JLZ	1010-3-10-8	5/8	5/8	1/2	3,06	1,13	1,53	1,13	1,53	1,13	1,53	7/8
10-10-6 JBZ	10-10-6 JLZ	1010-3-10-6	5/8	5/8	3/8	3,06	1,13	1,53	1,13	1,53	1,13	1,53	7/8
10-8-8 JBZ	10-8-8 JLZ	1010-3-8-8	5/8	1/2	1/2	3,06	1,13	1,53	1,13	1,53	1,13	1,53	7/8
10-8-6 JBZ	10-8-6 JLZ	1010-3-8-6	5/8	1/2	3/8	3,06	1,13	1,53	1,13	1,53	1,13	1,42	7/8
10-6-6 JBZ	10-6-6 JLZ	1010-3-6-6	5/8	3/8	3/8	2,95	1,13	1,53	1,13	1,42	1,13	1,42	7/8
10-6-8 JBZ	10-6-8 JLZ	1010-3-6-8	5/8	3/8	1/2	2,95	1,13	1,53	1,13	1,42	1,13	1,53	7/8
12-12-10 JBZ	12-12-10 JLZ	1210-3-12-10	3/4	3/4	5/8	3,12	1,16	1,56	1,16	1,56	1,16	1,56	1-1/16
12-12-8 JBZ	12-12-8 JLZ	1210-3-12-8	3/4	3/4	1/2	3,12	1,16	1,56	1,16	1,56	1,16	1,56	1-1/16
12-12-6 JBZ	12-12-6 JLZ	1210-3-12-6	3/4	3/4	3/8	3,12	1,16	1,56	1,16	1,56	1,16	1,45	1-1/16
12-12-4 JBZ	12-12-4 JLZ	1210-3-12-4	3/4	3/4	1/4	3,12	1,16	1,56	1,16	1,56	1,10	1,39	1-1/16
12-10-10 JBZ	12-10-10 JLZ	1210-3-10-10	3/4	5/8	5/8	3,12	1,16	1,56	1,16	1,56	1,16	1,56	1-1/16
12-8-8 JBZ	12-8-8 JLZ	1210-3-8-8	3/4	1/2	1/2	3,12	1,16	1,56	1,16	1,56	1,16	1,56	1-1/16
12-6-6 JBZ	12-6-6 JLZ	1210-3-6-6	3/4	3/8	3/8	3,01	1,16	1,56	1,16	1,45	1,16	1,45	1-1/16
12-10-8 JBZ	12-10-8 JLZ	1210-3-10-8	3/4	5/8	1/2	3,12	1,16	1,56	1,16	1,56	1,16	1,56	1-1/16
12-10-6 JBZ	12-10-6 JLZ	1210-3-10-6	3/4	5/8	3/8	3,12	1,16	1,56	1,16	1,56	1,16	1,45	1-1/16
12-8-6 JBZ	12-8-6 JLZ	1210-3-8-6	3/4	1/2	3/8	3,12	1,16	1,56	1,16	1,56	1,16	1,45	1-1/16
14-14-6 JBZ	14-14-6 JLZ	1410-3-14-6	7/8	7/8	3/8	3,52	1,36	1,76	1,36	1,76	1,36	1,65	1-3/8
14-14-4 JBZ	14-14-4 JLZ	1410-3-14-4	7/8	7/8	1/4	3,52	1,36	1,76	1,36	1,76	1,30	1,59	1-3/8
14-12-12 JBZ	14-12-12 JLZ	1410-3-12-12	7/8	3/4	3/4	3,52	1,36	1,76	1,36	1,76	1,36	1,76	1-3/8
14-12-8 JBZ	14-12-8 JLZ	1410-3-12-8	7/8	3/4	1/2	3,52	1,36	1,76	1,36	1,76	1,36	1,76	1-3/8
14-12-6 JBZ	14-12-6 JLZ	1410-3-12-6	7/8	3/4	3/8	3,52	1,36	1,76	1,36	1,76	1,36	1,65	1-3/8
14-10-6 JBZ	14-10-6 JLZ	1410-3-10-6	7/8	5/8	3/8	3,52	1,36	1,76	1,36	1,76	1,36	1,65	1-3/8
14-8-12 JBZ	14-8-12 JLZ	1410-3-8-12	7/8	1/2	3/4	3,52	1,36	1,76	1,36	1,76	1,36	1,76	1-3/8
16-16-12 JBZ	16-16-12 JLZ	1610-3-16-12	1	1	3/4	3,88	1,45	1,94	1,45	1,94	1,36	1,76	1-3/8
16-16-10 JBZ	16-16-10 JLZ	1610-3-16-10	1	1	5/8	3,88	1,45	1,94	1,45	1,94	1,36	1,76	1-3/8
16-16-8 JBZ	16-16-8 JLZ	1610-3-16-8	1	1	1/2	3,88	1,45	1,94	1,45	1,94	1,36	1,76	1-3/8
16-16-6 JBZ	16-16-6 JLZ	1610-3-16-6	1	1	3/8	3,88	1,45	1,94	1,45	1,94	1,36	1,65	1-3/8
16-16-4 JBZ	16-16-4 JLZ	1610-3-16-4	1	1	1/4	3,88	1,45	1,94	1,45	1,94	1,30	1,59	1-3/8
16-12-16 JBZ	16-12-16 JLZ	1610-3-12-16	1	3/4	1	3,70	1,45	1,94	1,36	1,76	1,45	1,94	1-3/8
16-14-14 JBZ	16-14-14 JLZ	1610-3-14-14	1	7/8	7/8	3,70	1,45	1,94	1,36	1,76	1,36	1,76	1-3/8
16-14-12 JBZ	16-14-12 JLZ	1610-3-14-12	1	7/8	3/4	3,70	1,45	1,94	1,36	1,76	1,36	1,76	1-3/8
16-14-8 JBZ	16-14-8 JLZ	1610-3-14-8	1	7/8	1/2	3,70	1,45	1,94	1,36	1,76	1,36	1,76	1-3/8
16-14-6 JBZ	16-14-6 JLZ	1610-3-14-6	1	7/8	3/8	3,70	1,45	1,94	1,36	1,76	1,36	1,65	1-3/8
16-14-4 JBZ	16-14-4 JLZ	1610-3-14-4	1	7/8	1/4	3,70	1,45	1,94	1,36	1,76	1,30	1,59	1-3/8
16-16-14 JBZ	16-16-14 JLZ	1610-3-16-14	1	1	7/8	3,88	1,45	1,94	1,45	1,94	1,36	1,76	1-3/8
16-12-10 JBZ	16-12-10 JLZ	1610-3-12-10	1	3/4	5/8	3,70	1,45	1,94	1,36	1,76	1,36	1,76	1-3/8
16-12-8 JBZ	16-12-8 JLZ	1610-3-12-8	1	3/4	1/2	3,70	1,45	1,94	1,36	1,76	1,36	1,76	1-3/8
16-10-6 JBZ	16-10-6 JLZ	1610-3-10-6	1	5/8	3/8	3,70	1,45	1,94	1,36	1,76	1,36	1,65	1-3/8
16-8-16 JBZ	16-8-16 JLZ	1610-3-8-16	1	1/2	1	3,70	1,45	1,94	1,36	1,76	1,45	1,94	1-3/8
16-8-8 JBZ	16-8-8 JLZ	1610-3-8-8	1	1/2	1/2	3,70	1,45	1,94	1,36	1,76	1,36	1,76	1-3/8
16-8-6 JBZ	16-8-6 JLZ	1610-3-8-6	1	1/2	3/8	3,70	1,45	1,94	1,36	1,76	1,36	1,65	1-3/8
16-8-4 JBZ	16-8-4 JLZ	1610-3-8-4	1	1/2	1/4	3,70	1,45	1,94	1,36	1,76	1,30	1,59	1-3/8
16-6-6 JBZ	16-6-6 JLZ	1610-3-6-6	1	3/8	3/8	3,59	1,45	1,94	1,36	1,65	1,36	1,65	1-3/8

ПРИМЕЧАНИЕ: С соответствуют стандартному положению затягивания от руки.

Размеры даны только для справок и могут быть изменены.

KBZ, ECR
Прходная
крестовина
 Для труб с
 диаметром, указанным
 в дюймах

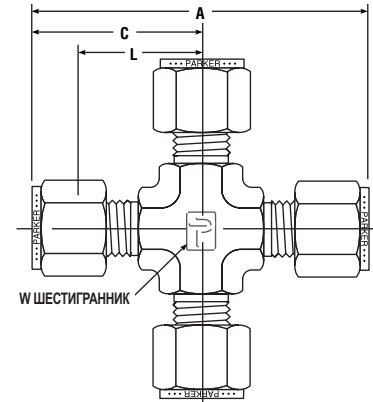
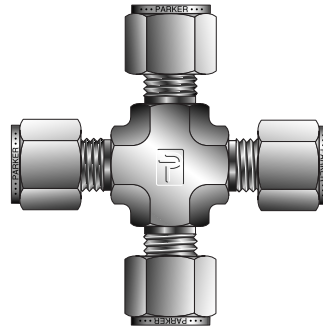

СР1™ № ДЕТАЛИ ПО КАТАЛОГУ	A-LOK® № ДЕТАЛИ ПО КАТАЛОГУ	ВЗАИМО- ЗАМЕНЯЕМЫЕ С	ДЮЙМЫ				
			ТРУБА НАРУЖН. ДИАМ.	A	C	L	W ШЕСТИГРАННИК
2 KBZ	2ECR2	200-4	1/8	1,76	0,98	0,62	7/16
3 KBZ	3ECR3	300-4	3/16	1,83	0,96	0,70	7/16
4 KBZ	4ECR4	400-4	1/4	2,12	1,06	0,76	1/2
5 KBZ	5ECR5	500-4	5/16	2,34	1,17	0,88	5/8
6 KBZ	6ECR6	600-4	3/8	2,40	1,20	0,91	5/8
8 KBZ	8ECR8	810-4	1/2	2,84	1,42	1,02	13/16
10 KBZ	10ECR10	1010-4	5/8	3,06	1,53	1,13	1-1/16
12 KBZ	12ECR12	1210-4	3/4	3,12	1,57	1,16	1-1/16
14 KBZ	14ECR14	1410-4	7/8	3,52	1,76	1,36	1-5/16
16 KBZ	16ECR16	1610-4	1	3,86	1,93	1,45	1-5/16

ПРИМЕЧАНИЕ: Размеры A и C соответствуют стандартному положению затягивания от руки.

Размеры даны только для справок и могут быть изменены.

KBZ, ECRM
Прходная
крестовина
 Для труб с
 диаметром,
 указанным в
 миллиметрах

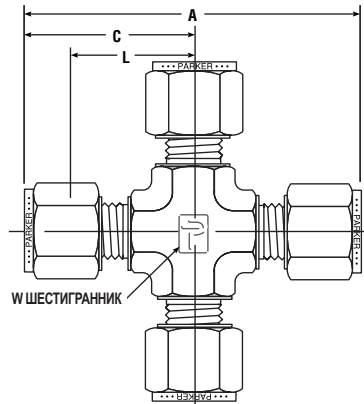

СР1™ № ДЕТАЛИ ПО КАТАЛОГУ	A-LOK® № ДЕТАЛИ ПО КАТАЛОГУ	ВЗАИМО- ЗАМЕНЯЕМЫЕ С	МЛЛИМЕТРЫ				ДЮЙМ
			ТРУБА НАРУЖН. ДИАМ.	A	C	L	W ШЕСТИГРАННИК
KBZ 3	ECRM3	3MO-4	3	44,7	22,3	15,7	7/16
KBZ4	ECRM4	4MO-4	4	50,8	25,4	18,8	1/2
KBZ 6	ECRM6	6MO-4	6	53,9	27,0	19,6	1/2
KBZ 8	ECRM8	8MO-4	8	59,7	29,9	22,4	5/8
KBZ 10	ECRM10	10MO-4	10	67,0	33,5	25,9	13/16
KBZ 12	ECRM12	12MO-4	12	72,0	36,0	25,9	13/16
KBZ 16	ECRM16	16MO-4	16	74,0	37,0	26,9	15/16
KBZ 18	ECRM18	18MO-4	18	76,6	38,3	28,2	1-1/16

ПРИМЕЧАНИЕ: Размеры A и C соответствуют стандартному положению затягивания от руки.

Размеры даны только для справок и могут быть изменены.

Цветовая маркировка

Для удобства поиска в заголовках таблиц используется следующая цветовая маркировка:

диаметр указан в дюймах

диаметр указан в миллиметрах

TRBZ, TUR Концевой трубный переходник Для труб с диаметром, указанным в дюймах

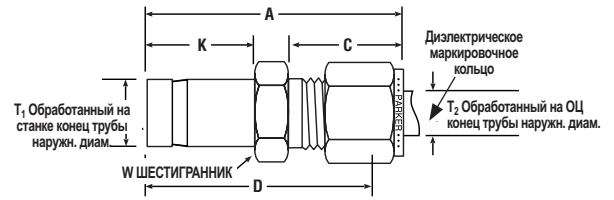
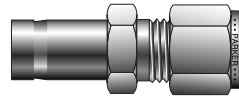

СР1™ № ДЕТАЛИ ПО КАТАЛОГУ	А-ЛОК® № ДЕТАЛИ ПО КАТАЛОГУ	ВЗАИМО- ЗАМЕНЯЕМЫЕ С	ДЮЙМЫ							
			Т ₁ ОБРАБОТАННЫЙ НА СТАНКЕ КОНЕЦ ТРУБЫ НАРУЖН. ДИАМ.	Т ₂ ОБРАБОТАННЫЙ НА ОЦ КОНЕЦ ТРУБЫ НАРУЖН. ДИАМ.	А	С	Д	К	W ШЕСТИГРАННИК	ПРОХОДНОЕ ОТВЕРСТИЕ
2-1 TRBZ	2TUR1*	100-R-2	1/8	1/16	1,10	0,43	0,95	0,53	5/16	0,05
3-1 TRBZ	3TUR1*	100-R-3	3/16	1/16	1,13	0,43	0,98	0,58	5/16	0,05
4-1 TRBZ	4TUR1	100-R-4	1/4	1/16	1,24	0,43	1,09	0,63	7/16	0,05
1-2 TRBZ	1TUR2*	200-R-1	1/16	1/8	1,18	0,60	0,922	0,38	7/16	0,09
2-2 TRBZ	2TUR2*	200-R-2	1/8	1/8	1,34	0,43	1,09	0,54	7/16	0,07
3-2 TRBZ	3TUR2*	200-R-3	3/16	1/8	1,35	0,60	1,09	0,58	7/16	0,09
4-2 TRBZ	4TUR2	200-R-4	1/4	1/8	1,42	0,60	1,16	0,63	7/16	0,09
6-2 TRBZ	6TUR2	200-R-6	3/8	1/8	1,48	0,60	1,22	0,69	7/16	0,09
8-2 TRBZ	8TUR2	200-R-8	1/2	1/8	1,74	0,60	1,48	0,91	9/16	0,09
2-3 TRBZ	2TUR3*	300-R-2	1/8	3/16	1,37	0,63	1,11	0,53	7/16	0,08
4-3 TRBZ	4TUR3	300-R-4	1/4	3/16	1,46	0,63	1,20	0,63	7/16	0,13
2-4 TRBZ	2TUR4*	400-R-2	1/8	1/4	1,45	0,70	1,16	0,53	1/2	0,08
3-4 TRBZ	3TUR4*	400-R-3	3/16	1/4	1,48	0,60	1,19	0,56	1/2	0,12
4-4 TRBZ	4TUR4	400-R-4	1/4	1/4	1,54	0,70	1,25	0,63	1/2	0,19
5-4 TRBZ	5TUR4	400-R-5	5/16	1/4	1,57	0,70	1,28	0,66	1/2	0,19
6-4 TRBZ	6TUR4	400-R-6	3/8	1/4	1,60	0,70	1,31	0,69	1/2	0,19
8-4 TRBZ	8TUR4	400-R-8	1/2	1/4	1,82	0,70	1,53	0,91	9/16	0,19
10-4 TRBZ	10TUR4	400-R-10	5/8	1/4	1,89	0,70	1,60	0,97	11/16	0,19
12-4 TRBZ	12TUR4	400-R-12	3/4	1/4	1,88	0,70	1,59	0,97	13/16	0,19
6-5 TRBZ	6TUR5	500-R-6	3/8	5/16	1,65	0,73	1,36	0,69	9/16	0,25
8-5 TRBZ	8TUR5	500-R-8	1/2	5/16	1,87	0,73	1,58	0,91	9/16	0,25
4-6 TRBZ	4TUR6	600-R-4	1/4	3/8	1,63	0,76	1,34	0,63	5/8	0,19
6-6 TRBZ	6TUR6	600-R-6	3/8	3/8	1,70	0,76	1,41	0,69	5/8	0,28
8-6 TRBZ	8TUR6	600-R-8	1/2	3/8	1,91	0,76	1,62	0,91	5/8	0,28
10-6 TRBZ	10TUR6	600-R-10	5/8	3/8	1,98	0,76	1,69	0,97	11/16	0,28
12-6 TRBZ	12TUR6	600-R-12	3/4	3/8	1,98	0,76	1,69	0,97	13/16	0,28
4-8 TRBZ	4TUR8	810-R-4	1/4	1/2	1,77	0,87	1,37	0,63	13/16	0,19
6-8 TRBZ	6TUR8	810-R-6	3/8	1/2	1,84	0,87	1,44	0,69	13/16	0,19
10-8 TRBZ	10TUR8	810-R-10	5/8	1/2	2,12	0,87	1,72	0,97	13/16	0,41
12-8 TRBZ	12TUR8	810-R-12	3/4	1/2	2,12	0,87	1,72	0,97	13/16	0,41
16-8 TRBZ	16TUR8	810-R-16	1	1/2	2,37	0,87	1,97	1,22	1-1/16	0,41
12-10 TRBZ	12TUR10	1010-R-12	3/4	5/8	2,15	0,87	1,75	0,97	15/16	0,50
14-10 TRBZ	14TUR10	1010-R-14	7/8	5/8	2,21	0,87	1,81	1,03	15/16	0,50
16-10 TRBZ	16TUR10	1010-R-16	1	5/8	2,40	0,87	2,00	1,22	1-1/16	0,50
8-12 TRBZ	8TUR12	1210-R-8	1/2	3/4	2,15	0,87	1,75	0,91	1-1/16	0,39
16-12 TRBZ	16TUR12	1210-R-16	1	3/4	2,46	0,87	2,06	1,22	1-1/16	0,63
24-16 TRBZ	24TUR16	1610-R-24	1-1/2	1	3,519	1,05	3,03	2,05	1-5/8	0,88
24-20 TRBZ	24TUR20	2010-R-24	1-1/2	1-1/4	4,10	1,52	3,23	2,05	1-7/8	1,09
32-24 TRBZ	32TUR24	2410-R-32	2	1-1/2	5,17	1,52	4,10	2,74	2-1/4	1,34

ПРИМЕЧАНИЕ: Размеры А и С соответствуют стандартному положению затягивания от руки.

Размеры даны только для справок и могут быть изменены.

В стандартном исполнении для патрубков размером 4 и выше укороченный патрубок имеет предварительно проточенный паз. Типовой вариант (без проточки) можно заказать через Отдел обработки срочных заказов.

*Для размеров 1, 2 и 3 проточка не требуется.

Добавьте - Z6 в том случае, если на обрезанном конце патрубка смонтированы гайки и уплотнительные втулки.

Для патрубков с размерами 20 и 24 перед сборкой требуется дополнительная смазка.

Цветовая маркировка

Для удобства поиска в заголовках таблиц используется следующая цветовая маркировка:

диаметр указан в дюймах



диаметр указан в миллиметрах



TRBZ, TUCM**Трубный концевой преобразователь**

Для труб с диаметром, указанным в миллиметрах

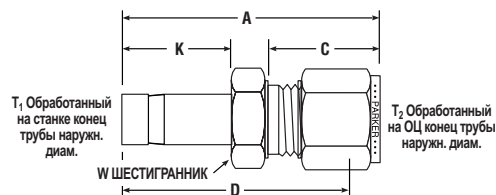
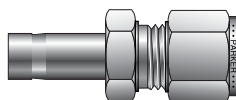

СП1™ № ДЕТАЛИ ПО КАТАЛОГУ	А-ЛОК® № ДЕТАЛИ ПО КАТАЛОГУ	ВЗАИМО- ЗАМЕНЯЕМЫЕ С	НАРУЖНЫЙ ДИАМЕТР ТРУБЫ.		МИЛЛИМЕТРЫ					
			T ₁ ДЮЙМ	T ₂ ММ	A	C	D	K	W A/F ШЕСТИГРАННИК	ПРОХОДНОЕ ОТВЕРСТИЕ
TRBZ 3-2	2TUCM3	3MO-R-2	1/8	3	34,3	15,3	27,7	13,5	12,0	1,4
TRBZ 3-4	4TUCM3	3MO-R-4	1/4	3	36,1	15,3	29,5	16,0	12,0	4,8
TRBZ 6-4	4TUCM6	6MO-R-4	1/4	6	39,3	17,7	31,8	16,0	14,0	4,8
TRBZ 6-5	5TUCM6	6MO-R-5	5/16	6	40,0	17,7	32,5	16,8	14,0	6,4
TRBZ 6-6	6TUCM6	6MO-R-6	3/8	6	40,8	17,7	33,3	17,5	14,0	7,1
TRBZ 6-8	8TUCM6	6MO-R-8	1/2	6	46,4	17,7	38,9	23,1	14,0	9,9
TRBZ 8-6	6TUCM8	8MO-R-6	3/8	8	42,0	18,6	34,5	17,5	15,0	7,1
TRBZ 10-6	8TUCM8	8MO-R-8	1/2	8	47,5	18,6	40,1	23,1	15,0	9,9
TRBZ 10-6	6TUCM10	10MO-R-6	3/8	10	44,4	19,5	36,8	17,5	18,0	7,1
TRBZ 10-8	8TUCM10	10MO-R-8	1/2	10	47,6	19,5	41,4	23,1	18,0	9,9
TRBZ 12-8	8TUCM12	12MO-R-8	1/2	12	52,3	22,0	42,2	23,1	22,0	9,9
TRBZ 12-12	12TUCM12	12MO-R-12	3/4	12	53,8	22,0	43,7	24,6	22,0	15,1
TRBZ 18-12	12TUCM18	18MO-R-12	3/4	18	57,5	22,0	47,5	24,6	27,0	15,1

ПРИМЕЧАНИЕ: Размеры A и C соответствуют стандартному положению затягивания от руки.

В стандартном исполнении укороченный потрубок имеет предварительно проточенный паз. Типовой вариант (без проточки) можно заказать через Отдел обработки срочных заказов.

Для размеров 1, 2 и 3 проточка не требуется.

Добавьте – Z6 в том случае, если на обрезанном конце патрубков смонтированы гайки и уплотнительные втулки.

Размеры даются только для справок и могут быть изменены.

TRBZ, TURM Tube End Reducer

Для труб с диаметром, указанным в миллиметрах

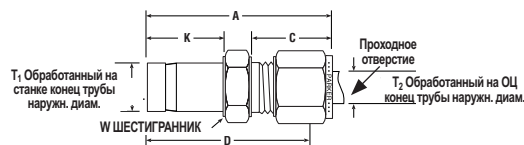
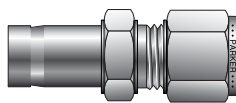

СП1™ № ДЕТАЛИ ПО КАТАЛОГУ	A-ЛОК® № ДЕТАЛИ ПО КАТАЛОГУ	ВЗАИМО- ЗАМЕНЯЕМЫЕ С	ММЛЛИМЕТРЫ								
			НАРУЖНЫЙ ДИАМЕТР ТРУБЫ.		А	С	D	K	Q	W ШЕСТИГРАННИК	ПРОХОДНОЕ ОТВЕРСТИЕ
			T ₁	T ₂							
TRBZ 3-2	M3TURM2	2MO-R-3M	3	2	34,3	15,3	27,7	13,5	0,6	14,0	1,4
TRBZ 3-6	M3TURM6	6MO-R-3M	3	6	37,0	17,7	29,5	13,5	0,6	14,0	1,4
TRBZ 4-3	M4TURM3	3MO-R-4M	4	3	35,0	15,3	28,4	14,3	1,0	12,0	2,0
TRBZ 6-3	M6TURM3	3MO-R-6M	6	3	36,1	15,3	29,5	15,9	1,0	12,0	2,4
TRBZ 6-4	M6TURM4	4MO-R-6M	6	4	37,1	16,1	30,5	15,9	1,0	12,0	3,0
TRBZ 6-8	M6TURM8	8MO-R-6M	6	8	40,0	18,6	32,5	15,9	1,0	15,0	4,0
TRBZ 6-10	M6TURM10	10MO-R-6M	6	10	41,7	19,5	34,1	15,9	1,0	18,0	4,0
TRBZ 6-12	M6TURM12	12MO-R-6M	6	12	44,9	22,0	34,8	15,9	1,0	22,0	4,0
TRBZ 8-6	M8TURM6	6MO-R-8M	8	6	40,0	17,7	32,5	16,7	0,8	14,0	4,8
TRBZ 8-10	M8TURM10	10MO-R-8M	8	10	43,4	19,5	35,8	15,3	1,5	19,5	18,0
TRBZ 10-3	M10TURM3	3MO-R-10M	10	3	38,6	15,3	32,0	17,7	2,0	15,3	12,0
TRBZ 10-6	M10TURM6	6MO-R-10M	10	6	40,8	17,7	33,3	17,5	1,3	14,0	4,8
TRBZ 10-8	M10TURM8	8MO-R-10M	10	8	42,0	18,6	34,5	17,5	1,3	15,0	6,4
TRBZ 10-12	M10TURM12	12MO-R-10M	10	12	46,6	22,0	36,5	17,5	1,3	22,0	7,5
TRBZ 12-6	M12TURM6	6MO-R-12M	12	6	46,4	17,7	38,9	23,0	1,4	14,0	4,8
TRBZ 12-8	M12TURM8	8MO-R-12M	12	8	47,6	18,6	40,1	23,0	1,4	15,0	6,4
TRBZ 12-10	M12TURM10	10MO-R-12M	12	10	49,7	19,5	42,1	23,0	1,4	18,0	7,9
TRBZ 12-16	M12TURM16	16MO-R-12M	12	16	53,0	22,0	42,9	23,0	1,4	24,0	9,1
TRBZ 12-18	M12TURM18	18MO-R-12M	12	18	54,6	22,0	44,5	23,0	1,4	27,0	9,1
TRBZ 15-10	M15TURM10	10MO-R-15M	15	10	51,3	19,5	43,7	23,8	1,6	27,0	7,9
TRBZ 16-12	M16TURM12	12MO-R-16M	16	12	53,8	22,0	43,7	24,6	1,7	22,0	9,5
TRBZ 16-18	M16TURM18	18MO-R-16M	16	18	56,1	22,0	46,0	24,6	1,7	27,0	12,7
TRBZ 16-20	M16TURM20	20MO-R-16M	16	20	57,9	22,0	47,8	24,6	1,7	27,0	12,7
TRBZ 16-25	M16TURM25	25MO-R-16M	16	25	63,2	26,5	51,0	24,8	2,0	26,5	35,0
TRBZ 18-12	M18TURM12	12MO-R-18M	18	12	53,8	22,0	43,7	24,6	2,0	22,0	9,5
TRBZ 18-16	M18TURM16	16MO-R-18M	18	16	54,7	22,0	44,6	24,8	2,5	22,0	24,0
TRBZ 18-20	M18TURM20	20MO-R-18M	18	20	57,9	22,0	47,8	24,6	2,0	30,0	13,9
TRBZ 18-25	M18TURM25	25MO-R-18M	18	25	63,1	26,5	50,8	24,6	2,0	35,0	14,0
TRBZ 20-12	M20TURM12	12MO-R-20M	20	12	56,1	22,0	46,0	25,4	2,5	22,0	9,5
TRBZ 20-16	M20TURM16	16MO-R-20M	20	16	55,3	22,0	45,2	25,6	2,5	22,0	24,0
TRBZ 20-18	M20TURM18	18MO-R-20M	20	18	57,6	22,0	47,5	25,4	2,5	27,0	15,1
TRBZ 20-25	M20TURM25	25MO-R-20M	20	25	64,5	26,5	52,3	25,4	2,5	35,0	15,1
TRBZ 22-18	M22TURM18	18MO-R-22M	22	18	56,1	22,0	46,0	26,2	2,5	27,0	15,1
TRBZ 22-20	M22TURM20	20MO-R-22M	22	20	57,7	22,0	47,6	26,2	2,5	30,0	15,8
TRBZ 25-12	M25TURM12	12MO-R-25M	25	12	60,9	22,0	50,8	31,8	2,6	27,0	9,5
TRBZ 25-16	M25TURM16	16MO-R-25M	25	16	64,0	22,0	51,8	32,0	3,0	22,0	27,0
TRBZ 25-18	M25TURM18	18MO-R-25M	25	18	62,5	22,0	52,4	31,8	2,6	27,0	15,1
TRBZ 25-20	M25TURM20	20MO-R-25M	25	20	64,2	22,0	54,1	31,8	2,6	30,0	15,8

ПРИМЕЧАНИЕ: Размеры А и С соответствуют стандартному положению затягивания от руки. Размеры даны только для справок и могут быть изменены. В стандартном исполнении укороченный патрубков имеет предварительно проточенный паз. Добавьте -Z6 в том случае, если на обрезанном конце патрубка смонтированы гайки и уплотнительные втулки.

T2H2B2, TUBC Трубный концевой переходник переключки

Для труб с диаметром, указанным в дюймах

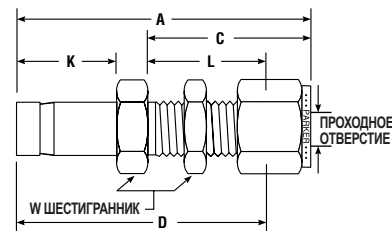
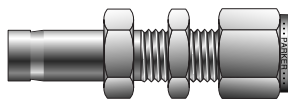

СП1™ № ДЕТАЛИ ПО КАТАЛОГУ	A-ЛОК® № ДЕТАЛИ ПО КАТАЛОГУ	ВЗАИМО- ЗАМЕНЯЕМЫЕ С	ДЮЙМЫ							ПРОХОДНОЕ ОТВЕРСТИЕ	W ШЕСТИГРАННИК
			ТРУБА НАРУЖН. ДИАМ.	A	C	L	K	D			
2-2 T2H2BZ	2TUBC2	200-R1-2	1/8	1,95	1,23	0,97	0,53	1,69	0,093	1/2	
4-4 T2H2BZ	4TUBC4	400-R1-4	1/4	2,20	1,31	1,02	0,63	1,91	0,187	5/8	
6-6 T2H2BZ	6TUBC6	600-R1-6	3/8	2,42	1,44	1,15	0,69	2,13	0,281	3/4	
8-8 T2H2BZ	8TUBC8	810-R1-8	1/2	2,87	1,65	1,25	0,91	2,47	0,406	15/16	

ПРИМЕЧАНИЕ: Размеры А и С соответствуют стандартному положению затягивания от руки. Размеры даны только для справок и могут быть изменены. В стандартном исполнении укороченный патрубков имеет предварительно проточенный паз. Типовой вариант (без проточки) можно заказать через Отдел обработки срочных заказов. Добавьте -Z6 в том случае, если на обрезанном конце патрубка смонтированы гайки и уплотнительные втулки.

ZPC, PC Соединитель измерительного порта

Для труб с
диаметром,
указанным в дюймах

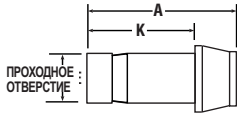

СР1™ № ДЕТАЛИ ПО КАТАЛОГУ	А-ЛОК® № ДЕТАЛИ ПО КАТАЛОГУ	ВЗАИМО- ЗАМЕНЯЕМЫЕ С	ДЮЙМЫ			
			ТРУБА НАРУЖН. ДИАМ.	А	К	ПРОХОДНОЕ ОТВЕРСТИЕ
1-1 ZPC	1PC1	101-PC	1/16	0,63	0,44	0,031
1-2 ZPC	1PC2	201-PC-1	1/16-1/8	0,84	0,44	0,031
1-4 ZPC	1PC4	401-PC-1	1/16-1/4	0,91	0,44	0,031
2-2 ZPC	2PC2	201-PC	1/8	0,95	0,54	0,078
2-4 ZPC	2PC4	401-PC-2	1/8-1/4	1,05	0,54	0,078
2-6 ZPC	2PC6	601-PC-2	1/8-3/8	1,09	0,54	0,031
3-3 ZPC	3PC3	301-PC	3/16	0,981	0,67	0,116
4-4 ZPC	4PC4	401-PC	1/4	1,07	0,76	0,156
4-6 ZPC	4PC6	601-PC-4	1/4-3/8	1,15	0,64	0,156
4-8 ZPC	4PC8	811-PC-4	1/4-1/2	1,36	0,64	0,156
6-6 ZPC	6PC6	601-PC	3/8	1,16	0,84	0,281
6-8 ZPC	6PC8	811-PC-6	3/8-1/2	1,40	0,72	0,281
8-8 ZPC	8PC8	811-PC	1/2	1,59	1,11	0,375
8-12 ZPC	8PC12	1211-PC-8	1/2-3/4	1,72	0,91	0,375
12-12 ZPC	12PC12	1211-PC	3/4	1,65	1,16	0,578
16-16 ZPC	16PC16	1611-PC	1	2,12	1,44	0,813

Размеры даются только для справок и могут быть изменены.

ПРИМЕЧАНИЕ: В стандартном исполнении укороченный патрубок имеет предварительно проточенный паз. (Для размеров 1, 2 и 3 проточка не требуется). Типовой вариант (без проточки, 4-16) можно заказать через Отдел обработки срочных заказов.

Если конец уплотнительной втулки был обработан на станке (T₂), то для сборки достаточно сделать 1/4 оборота от руки. Добавьте -Z6 в том случае, если на обрезанном конце патрубка смонтированы гайки и уплотнительные втулки.

ZPC, PCM Соединитель измерительного порта

Для труб с
диаметром,
указанным в
миллиметрах

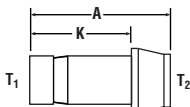

СР1™ № ДЕТАЛИ ПО КАТАЛОГУ	А-ЛОК® № ДЕТАЛИ ПО КАТАЛОГУ	ВЗАИМО- ЗАМЕНЯЕМЫЕ С	МИЛЛИМЕТРЫ				
			НАРУЖНЫЙ ДИАМЕТР ТРУБЫ.		А	К	ПРОХОДНОЕ ОТВЕРСТИЕ
			T ₁	T ₂			
ZPC 3-3	PCM3	3M1-PC	3	3	22,2	15,7	1,6
ZPC 6-6	PCM6	6M1-PC	6	6	24,6	18,7	3,0
ZPC 8-8	PCM8	8M1-PC	8	8	25,9	20,0	5,0
ZPC 10-10	PCM10	10M1-PC	10	10	26,1	20,2	6,0
ZPC 12-12	PCM12	12M1-PC	12	12	35,8	26,0	8,0
ZPC 16-16	PCM16	16M1-PC	16	16	40,5	27,7	12,0
ZPC 18-18	PCM18	18M1-PC	18	18	40,8	27,7	13,0
ZPC 3-6	M3PCM6	6M1-PC-3M	3	6	22,6	13,5	1,6
ZPC 6-8	M6PCM8	8M1-PC-6M	6	8	25,5	16,1	3,0
ZPC 6-10	M6PCM10	10M1-PC-6M	6	10	25,5	16,1	3,0
ZPC 6-12	M6PCM12	12M1-PC-6M	6	12	31,2	16,1	3,0
ZPC 8-10	M8PCM10	10M1-PC-8M	8	10	29,5	16,8	5,0
ZPC 8-12	M8PCM12	12M1-PC-8M	8	12	31,4	16,8	5,0

Размеры даются только для справок и могут быть изменены.

ПРИМЕЧАНИЕ: В стандартном исполнении укороченный патрубок имеет предварительно проточенный паз. (Для размеров M2, M3 и M4 проточка не требуется). Если конец уплотнительной втулки был обработан на станке (T₂), то для сборки достаточно сделать 1/4 оборота от руки. Добавьте -Z6 в том случае, если на обрезанном конце патрубка смонтированы гайки и уплотнительные втулки.

Цветовая маркировка

Для удобства поиска в заголовках таблиц используется следующая цветовая маркировка:

диаметр указан в дюймах



диаметр указан в миллиметрах



T2HF, MAN

Трубный концевой переходник с наружной нормальной трубной резьбой

Для труб с диаметром, указанным в дюймах

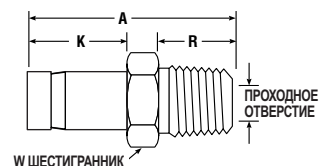
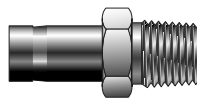

СПИ™ № ДЕТАЛИ ПО КАТАЛОГУ	A-LOK® № ДЕТАЛИ ПО КАТАЛОГУ	ВЗАИМО- ЗАМЕНЯЕМЫЕ С	ДЮЙМЫ						
			ТРУБА НАРУЖН. ДИАМ.	ПАТРУБОК С НОРМ. ТРУБН. РЕЗЬБОЙ	A	R	K	W ШЕСТИГРАННИК	ПРОХОДНОЕ ОТВЕРСТИЕ
1-2 T2HF	1MA2N	1-TA-1-1	1/16	1/8	1,00	0,38	0,38	7/16	0,031
2-2 T2HF	2MA2N	2-TA-1-2	1/8	1/8	1,16	0,38	0,54	7/16	0,078
2-4 T2HF	2MA4N	2-TA-1-4	1/8	1/4	1,38	0,56	0,54	9/16	0,078
3-2 T2HF	3MA2N	3-TA-1-2	3/16	1/8	1,20	0,38	0,58	7/16	0,116
3-4 T2HF	3MA4N	3-TA-1-4	3/16	1/4	1,42	0,56	0,58	9/16	0,116
4-2 T2HF	4MA2N	4-TA-1-2	1/4	1/8	1,25	0,38	0,63	7/16	0,156
4-4 T2HF	4MA4N	4-TA-1-4	1/4	1/4	1,46	0,56	0,63	9/16	0,156
4-6 T2HF	4MA6N	4-TA-1-6	1/4	3/8	1,49	0,56	0,63	11/16	0,156
4-8 T2HF	4MA8N	4-TA-1-8	1/4	1/2	1,71	0,75	0,63	7/8	0,156
5-2 T2HF	5MA2N	5-TA-1-2	5/16	1/8	1,29	0,38	0,66	7/16	0,219
5-4 T2HF	5MA4N	5-TA-1-4	5/16	1/4	1,50	0,56	0,66	9/16	0,219
5-6 T2HF	5MA6N	5-TA-1-6	5/16	3/8	1,53	0,56	0,66	11/16	0,219
5-8 T2HF	5MA8N	5-TA-1-8	5/16	1/2	1,74	0,75	0,66	7/8	0,219
6-2 T2HF	6MA2N	6-TA-1-2	3/8	1/8	1,32	0,38	0,69	7/16	0,281
6-4 T2HF	6MA4N	6-TA-1-4	3/8	1/4	1,53	0,56	0,69	9/16	0,281
6-6 T2HF	6MA6N	6-TA-1-6	3/8	3/8	1,56	0,56	0,69	11/16	0,281
6-8 T2HF	6MA8N	6-TA-1-8	3/8	1/2	1,78	0,75	0,69	7/8	0,281
8-4 T2HF	8MA4N	8-TA-1-4	1/2	1/4	1,75	0,56	0,91	9/16	0,281
8-6 T2HF	8MA6N	8-TA-1-6	1/2	3/8	1,78	0,56	0,91	11/16	0,375
8-8 T2HF	8MA8N	8-TA-1-8	1/2	1/2	2,00	0,75	0,91	7/8	0,375
10-8 T2HF	10MA8N	10-TA-1-8	5/8	1/2	2,06	0,75	0,97	7/8	0,469
12-8 T2HF	12MA8N	12-TA-1-8	3/4	1/2	2,06	0,75	0,97	7/8	0,469
12-12 T2HF	12MA12N	12-TA-1-12	3/4	3/4	2,06	0,75	0,97	1-1/16	0,578
12-16 T2HF	12MA16N	12-TA-1-16	3/4	1	2,41	0,94	0,97	1-3/8	0,813
16-12 T2HF	16MA12N	16-TA-1-12	1	3/4	2,31	0,75	1,22	1-1/16	0,813
16-16 T2HF	16MA16N	16-TA-1-16	1	1	2,68	0,94	1,22	1-3/8	0,813
20-20 T2HF	20MA20N	20-TA-1-20	1-1/4	1-1/4	3,16	0,97	1,71	1-3/4	1,000
24-24 T2HF	24MA24N	24-TA-1-24	1-1/2	1-1/2	3,72	1,00	2,05	2-1/8	1,250
32-32 T2HF	32MA32N	32-TA-1-32	2	2	4,70	1,04	2,74	2-3/4	1,720

ПРИМЕЧАНИЕ: Добавьте -Z6 в том случае, если на обрезанном конце патрубков смонтированы гайки и уплотнительные втулки. Размеры даны только для справок и могут быть изменены. В стандартном исполнении укороченный патрубок имеет предварительно проточенный паз. Типовой вариант (без проточки) можно заказать через Отдел обработки срочных заказов. Патрубки с дюймовыми размерами 1, 2 и 3 и метрическими размерами 2, 3 и 4 мм проточенных пазов не имеют. Для патрубков с размерами 20, 24 и 32 перед сборкой требуется дополнительная смазка.

T2HF, MAR

Трубный концевой переходник с наружной резьбой BSPP

Для труб с диаметром, указанным в дюймах

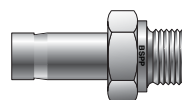

СПИ™ № ДЕТАЛИ ПО КАТАЛОГУ	A-LOK® № ДЕТАЛИ ПО КАТАЛОГУ	ВЗАИМО- ЗАМЕНЯЕМЫЕ С	ДЮЙМЫ						
			ТРУБА НАРУЖН. ДИАМ.	РЕЗЬБА BSPP	A	K	R	W ШЕСТИГРАННИК	ПРОХОДНОЕ ОТВЕРСТИЕ
2-2R T2HF	2MA2R	2TA-1-2RS	1/8	1/8	1,09	0,53	0,28	9/16	0,05
2-4R T2HF	2MA4R	2TA-1-4RS	1/8	1/4	1,31	0,53	0,44	3/4	0,05
4-2R T2HF	4MA2R	4TA-1-2RS	1/4	1/8	1,19	0,63	0,28	9/16	0,16
4-4R T2HF	4MA4R	4TA-1-4RS	1/4	1/4	1,50	0,63	0,44	3/4	0,18
6-2R T2HF	6MA2R	6TA-1-2RS	3/8	1/8	1,34	0,69	0,28	3/4	0,05
6-4R T2HF	6MA4R	6TA-1-4RS	3/8	1/4	1,47	0,69	0,44	3/4	0,25
6-6R T2HF	6MA6R	6TA-1-6RS	3/8	3/8	1,50	0,69	0,44	7/8	0,28
6-8R T2HF	6MA8R	6TA-1-8RS	3/8	1/2	1,69	0,69	0,56	1-1/16	0,28
8-4R T2HF	8MA4R	8TA-1-4RS	1/2	1/4	1,69	0,91	0,44	3/4	0,25
8-6R T2HF	8MA6R	8TA-1-6RS	1/2	3/8	1,72	0,91	0,44	7/8	0,31
8-8R T2HF	8MA8R	8TA-1-8RS	1/2	1/2	1,94	0,91	0,56	1-1/16	0,39
10-8R T2HF	10MA8R	10TA-1-8RS	5/8	1/2	1,97	0,97	0,56	1-1/16	0,47
12-12R T2HF	12MA12R	12TA-1-12RS	3/4	3/4	2,09	0,97	0,63	1-5/16	0,578
16-16R T2HF	16MA16R	16TA-1-16RS	1	1	2,53	1,22	0,72	1-5/8	0,80

ПРИМЕЧАНИЕ: Добавьте -Z6 в том случае, если на обрезанном конце патрубков смонтированы гайки и уплотнительные втулки. Размеры даны только для справок и могут быть изменены. В стандартном исполнении укороченный патрубок имеет предварительно проточенный паз. Типовой вариант (без проточки) можно заказать через Отдел обработки срочных заказов. В данной конструкции необходимо использовать металлизированную уплотняющую шайбу, см. стр.72.

T2HF, MAR**Трубный концевой переходник с наружной резьбой BSPP**

Для труб с диаметром, указанным в миллиметрах

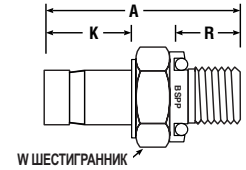
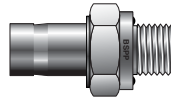

СП1™ № ДЕТАЛИ ПО КАТАЛОГУ	A-LOK® № ДЕТАЛИ ПО КАТАЛОГУ	ВЗАИМО- ЗАМЕНЯЕМЫЕ С	МИЛЛИМЕТРЫ								W ШЕСТИГРАННИК	ПРОХОДНОЕ ОТВЕРСТИЕ
			ТРУБА НАРУЖН. ДИАМ.	РЕЗЬБА BSPP	A	K	Q	R	X			
T2HF 3-1/8R	M3MA1/8R	3-MTA-1-2RS	3	1/8	31,0	13,5	0,6	7,1	13,7	14,0	1,8	
T2HF 4-1/8R	M4MA1/8R	4-MTA-1-2RS	4	1/8	31,8	14,3	1,0	7,1	13,7	14,0	2,0	
T2HF 6-1/8R	M6MA1/8R	6-MTA-1-2RS	6	1/8	33,3	15,9	1,0	7,1	13,7	14,0	4,0	
T2HF 6-1/4R	M6MA1/4R	6-MTA-1-4RS	6	1/4	38,1	15,9	1,0	11,2	17,8	19,0	4,0	
T2HF 8-1/4R	M8MA1/4R	8-MTA-1-4RS	8	1/4	38,9	16,7	0,8	11,2	17,8	19,0	6,4	
T2HF 10-1/4R	M10MA1/4R	10-MTA-1-4RS	10	1/4	39,7	17,5	1,3	11,2	17,8	19,0	6,4	
T2HF 10-3/8R	M10MA3/8R	10-MTA-1-6RS	10	3/8	38,9	17,5	1,3	11,2	21,8	22,0	7,5	
T2HF 10-1/2R	M10MA1/2R	10-MTA-1-8RS	10	1/2	42,9	17,5	1,3	14,2	25,7	27,0	7,5	
T2HF 12-1/4R	M12MA1/4R	12-MTA-1-4RS	12	1/4	43,7	23,0	1,4	11,2	17,8	19,0	6,4	
T2HF 12-3/8R	M12MA3/8R	12-MTA-1-6RS	12	3/8	44,5	23,0	1,4	11,2	21,8	22,0	7,9	
T2HF 12-1/2R	M12MA1/2R	12-MTA-1-8RS	12	1/2	49,2	23,0	1,4	14,2	25,7	27,0	9,1	
T2HF 16-1/2R	M16MA1/2R	16-MTA-1-8RS	16	1/2	50,8	24,6	1,7	14,2	25,7	27,0	11,9	
T2HF 18-3/4R	M18MA3/4R	18-MTA-1-12RS	18	3/4	53,2	24,6	2,0	16,0	31,8	33,0	14,0	
T2HF 20-3/4R	M20MA3/4R	20-MTA-1-12RS	20	3/4	54,0	25,4	2,5	16,0	31,8	33,0	15,1	
T2HF 25-1R	M25MA1R	25-MTA-1-16RS	25	1	65,1	31,8	2,6	18,3	38,6	41,0	19,8	

ПРИМЕЧАНИЕ: В стандартном исполнении укороченный патрубок имеет предварительно проточенный паз. Типовой вариант (без проточки) можно заказать через Отдел обработки срочных заказов. В данной конструкции необходимо использовать комбинированную уплотнительную шайбу, см. стр.72. Размеры даются только для справок и могут быть изменены.

Добавьте -Z6 в том случае, если на обрезанном конце патрубков смонтированы гайки и уплотнительные втулки

T2HF, MAR**Трубный концевой переходник с наружной резьбой BSPP (британской трубной цилиндрической резьбой) и с ED уплотнением**

для труб с диаметром, указанным в дюймах

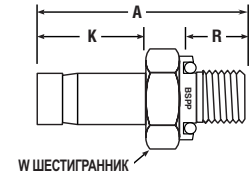
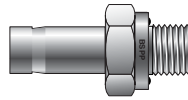

СП1™ № ДЕТАЛИ ПО КАТАЛОГУ	A-LOK® № ДЕТАЛИ ПО КАТАЛОГУ	ВЗАИМО- ЗАМЕНЯЕМЫЕ С	ДЮЙМЫ							W ШЕСТИГРАННИК	ПРОХОДНОЕ ОТВЕРСТИЕ
			ТРУБА НАРУЖН. ДИАМ.	РЕЗЬБА BSPP	A	K	R	X			
4-4R-ED T2HF	4MA4R-ED	-	1/4	1/4	1,50	0,63	0,47	0,74	3/4	0,18	
4-6R-ED T2HF	4MA6R-ED	-	1/4	3/8	1,50	0,63	0,47	0,86	3/4	0,18	
8-4R-ED T2HF	8MA4R-ED	-	1/2	1/4	1,75	0,91	0,47	0,74	3/4	0,25	
8-6R-ED T2HF	8MA6R-ED	-	1/2	3/8	1,78	0,91	0,47	0,86	7/8	0,31	
8-8R-ED T2HF	8MA8R-ED	-	1/2	1/2	1,94	0,91	0,55	1,04	1,1/16	0,39	

ПРИМЕЧАНИЕ: В стандартном исполнении укороченный патрубок имеет предварительно проточенный паз. Типовой вариант (без проточки) можно заказать через Отдел обработки срочных заказов.

В стандартном исполнении фитинги ED поставляются вместе с уплотняющими шайбами, выполненными из нитрила и рассчитанными на диапазон температур от -35°C до +100°C (от -31°F до +212°F). Уплотнения из фторуглеродных полимеров поставляются по отдельному заказу и рассчитаны на диапазон температур от -25°C до +120°C (от 13°F до +248°F).

Добавьте -Z6 в том случае, если на обрезанном конце патрубков смонтированы гайки и уплотнительные втулки.

Размеры даются только для справок и могут быть изменены.

Цветовая маркировка

Для удобства поиска в заголовках таблиц используется следующая цветовая маркировка:

диаметр указан в дюймах



диаметр указан в миллиметрах



T2HF, MAR

Трубный концевой переходник с наружной резьбой BSPP и с ED уплотнением

Для труб с диаметром, указанным в миллиметрах

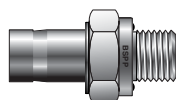

СР1™ № ДЕТАЛИ ПО КАТАЛОГУ	А-ЛОК® № ДЕТАЛИ ПО КАТАЛОГУ	ВЗАИМО- ЗАМЕНЯЕМЫЕ С	МИЛЛИМЕТРЫ							
			ТРУБА НАРУЖН. ДИАМ.	РЕЗЬБА BSPP	A	K	R	W ШЕСТИГРАННИК	ПРОХОДНОЕ ОТВЕРСТИЕ	
T2HF 6-1/4R-ED	M6MA1/4R-ED	-	6	1/4	36,6	15,9	7,9	19,0	4,0	
T2HF 6-1/2R-ED	M6MA1/2R-ED	-	6	1/2	42,7	15,9	14,0	27,0	4,0	
T2HF 10-1/4R-ED	M10MA1/4R-ED	-	10	1/4	38,1	17,5	11,9	19,0	6,4	
T2HF 10-1/2R-ED	M10MA1/2R-ED	-	10	1/2	44,2	17,5	14,0	27,0	7,5	
T2HF 12-1/4R-ED	M12MA1/4R-ED	-	12	1/4	43,7	23,0	11,9	19,0	6,4	
T2HF 12-3/8R-ED	M12MA3/8R-ED	-	12	3/8	45,0	23,0	11,9	22,0	7,9	
T2HF 12-1/2R-ED	M12MA1/2R-ED	-	12	1/2	49,8	23,0	14,0	27,0	9,1	

ПРИМЕЧАНИЕ: В стандартном исполнении укороченный патрубок имеет предварительно проточенный паз. Типовой вариант (без проточки) можно заказать через Отдел обработки срочных заказов. В стандартном исполнении фитинги ED поставляются вместе с уплотняющими шайбами, выполненными из нитрила и рассчитанными на диапазон температур от -35°C до +100°C (от -31°F до +212°F). Уплотнения из фторуглеродных полимеров поставляются по отдельному заказу и рассчитаны на диапазон температур от -25°C до +120°C (от 13°F до +248°F). Добавьте -Z6 в том случае, если на обрезанном конце патрубков смонтированы гайки и уплотнительные втулки.

Размеры даны только для справок и могут быть изменены.

T2HF, MAN

Переходник с наружной нормальной трубной резьбой

Для труб с диаметром, указанным в миллиметрах

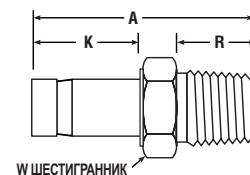
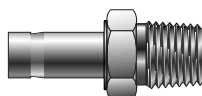

СР1™ № ДЕТАЛИ ПО КАТАЛОГУ	А-ЛОК® № ДЕТАЛИ ПО КАТАЛОГУ	ВЗАИМО- ЗАМЕНЯЕМЫЕ С	МИЛЛИМЕТРЫ							
			ТРУБА НАРУЖН. ДИАМ.	РЕЗЬБА – НОРМ. ТРУБН. РЕЗЬБА	A	K	R	W ШЕСТИГРАННИК	ПРОХОДНОЕ ОТВЕРСТИЕ	
T2HF 3-1/8	M3MA1/8N	3-МТА-1-2	3	1/8	29,4	13,5	9,7	12,0	1,8	
T2HF 4-1/8	M4MA1/8N	4-МТА-1-2	4	1/8	29,4	14,3	9,7	12,0	2,0	
T2HF 6-1/8	M6MA1/8N	6-МТА-1-2	6	1/8	31,0	15,9	9,7	12,0	4,0	
T2HF 6-1/4	M6MA1/4N	6-МТА-1-4	6	1/4	35,7	15,9	14,2	14,0	4,0	
T2HF 6-3/8	M6MA3/8N	6-МТА-1-6	6	3/8	36,5	16,1	14,2	18,0	3,0	
T2HF 6-1/2	M6MA1/2N	6-МТА-1-8	6	1/2	42,1	16,1	19,1	22,0	3,0	
T2HF 8-1/4	M8MA1/4N	8-МТА-1-4	8	1/4	37,3	16,7	14,2	14,0	6,4	
T2HF 8-3/8	M8MA3/8N	8-МТА-1-6	8	3/8	38,1	16,7	14,2	12,0	6,4	
T2HF 10-1/4	M10MA1/4N	10-МТА-1-4	10	1/4	38,1	17,5	14,2	14,0	7,1	
T2HF 10-3/8	M10MA3/8N	10-МТА-1-6	10	3/8	43,7	17,5	14,2	18,0	7,5	
T2HF 10-1/2	M10MA1/2N	10-МТА-1-8	10	1/2	44,5	17,5	19,1	22,0	7,5	
T2HF 12-1/4	M12MA1/4N	12-МТА-1-4	12	1/4	43,7	23,0	14,2	14,0	7,1	
T2HF 12-3/8	M12MA3/8N	12-МТА-1-6	12	3/8	44,5	23,0	14,2	27,0	9,1	
T2HF 12-1/2	M12MA1/2N	12-МТА-1-8	12	1/2	49,2	23,0	19,1	22,0	9,1	
T2HF 16-1/2	M16MA1/2N	16-МТА-1-8	16	1/2	50,8	24,6	19,1	22,0	12,7	
T2HF 16-3/4	M16MA3/4N	16-МТА-1-12	16	3/4	51,6	24,6	19,1	27,0	12,7	
T2HF 18-1/2	M18MA1/2N	18-МТА-1-8	18	1/2	50,8	24,6	19,1	22,0	12,7	
T2HF 18-3/4	M18MA3/4N	18-МТА-1-12	18	3/4	51,6	24,6	19,1	27,0	14,0	
T2HF 20-1/2	M20MA1/2N	20-МТА-1-8	20	1/2	51,8	25,6	19,1	22,0	15,0	
T2HF 20-3/4	M20MA3/4N	20-МТА-1-12	20	3/4	52,4	25,4	19,1	27,0	15,1	
T2HF 25-1	M25MA1N	25-МТА-1-16	25	1	65,9	31,8	23,9	35,0	19,8	

ПРИМЕЧАНИЕ: В стандартном исполнении укороченный патрубок имеет предварительно проточенный паз. Типовой вариант (без проточки) можно заказать через Отдел обработки срочных заказов. Добавьте -Z6 в том случае, если на обрезанном конце патрубков смонтированы гайки и уплотнительные втулки.

Размеры даны только для справок и могут быть изменены.

Цветовая маркировка

Для удобства поиска в заголовках таблиц используется следующая цветовая маркировка:

диаметр указан в дюймах

диаметр указан в миллиметрах



T2HF, MAK**Конический переходник с наружной BSP**

Для труб с диаметром, указанным в дюймах

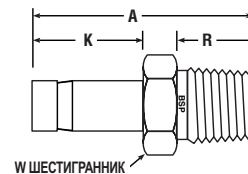
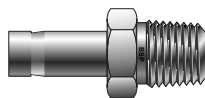

СР1™ № ДЕТАЛИ ПО КАТАЛОГУ	A-LOK® № ДЕТАЛИ ПО КАТАЛОГУ	ВЗАИМО- ЗАМЕНЯЕМЫЕ С	ДЮЙМЫ						
			ТРУБА НАРУЖНЫЙ ДИАМЕТР	РЕЗЬБА BSPT	A	K	R	W ШЕСТИГРАННИК	ПРОХОДНОЕ ОТВЕРСТИЕ
4-2K T2HF	4MA2K	4-TA-1-2RT	1/4	1/8	1,25	0,63	0,38	7/16	0,156
4-4K T2HF	4MA4K	4-TA-1-4RT	1/4	1/4	1,46	0,63	0,56	9/16	0,156
4-6K T2HF	4MA6K	4-TA-1-6RT	1/4	3/8	1,44	0,63	0,56	11/16	0,156
4-8K T2HF	4MA8K	4-TA-1-8RT	1/4	1/2	1,66	0,63	0,75	7/8	0,219
5-2 T2HF	5MA2K	5-TA-1-2RT	5/16	1/8	1,29	0,66	0,38	7/16	0,219
5-4 T2HF	5MA4K	5-TA-1-4RT	5/16	1/4	1,50	0,66	0,56	9/16	0,219
6-4 T2HF	6MA4K	6-TA-1-4RT	3/8	1/4	1,50	0,69	0,56	9/16	0,281
6-6 T2HF	6MA6K	6-TA-1-6RT	3/8	3/8	1,50	0,69	0,56	11/16	0,281
6-8 T2HF	6MA8K	6-TA-1-8RT	3/8	1/2	1,72	0,69	0,75	7/8	0,281
8-4 T2HF	8MA4K	8-TA-1-4RT	1/2	1/4	1,72	0,91	0,56	9/16	0,375
8-6 T2HF	8MA6K	8-TA-1-6RT	1/2	3/8	1,75	0,91	0,56	11/16	0,375
8-8 T2HF	8MA8K	8-TA-1-8RT	1/2	1/2	1,94	0,91	0,75	7/8	0,375
10-8 T2HF	10MA8K	10-TA-1-8RT	5/8	1/2	2,06	0,97	0,75	7/8	0,469

ПРИМЕЧАНИЕ: В стандартном исполнении укороченный патрубок имеет предварительно проточенный паз. Типовой вариант (без проточек) можно заказать через Отдел обработки срочных заказов. Добавьте -Z6 в том случае, если на обрезанном конце патрубка смонтированы гайки и уплотнительные втулки.

Размеры даются только для справок и могут быть изменены.

T2HF, MAK**Конический переходник с наружной резьбой BSP**

Для труб с диаметром, указанным в миллиметрах

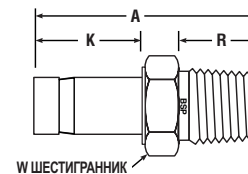
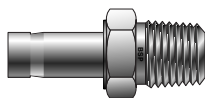

СР1™ № ДЕТАЛИ ПО КАТАЛОГУ	A-LOK® № ДЕТАЛИ ПО КАТАЛОГУ	ВЗАИМО- ЗАМЕНЯЕМЫЕ С	МИЛЛИМЕТРЫ						
			ТРУБА НАРУЖНЫЙ ДИАМЕТР	РЕЗЬБА BSPT	A	K	R	W ШЕСТИГРАННИК	ПРОХОДНОЕ ОТВЕРСТИЕ
T2HF 3-1/8K	M3MA1/8K	3-MTA-1-2RT	3	1/8	29,4	13,5	9,7	12,0	1,8
T2HF 4-1/8K	M4MA1/8K	4-MTA-1-2RT	4	1/8	29,4	14,3	9,7	12,0	2,0
T2HF 6-1/8K	M6MA1/8K	6-MTA-1-2RT	6	1/8	31,0	15,9	9,7	12,0	4,0
T2HF 6-1/4K	M6MA1/4K	6-MTA-1-4RT	6	1/4	35,7	15,9	14,2	14,0	4,0
T2HF 8-1/4K	M8MA1/4K	8-MTA-1-4RT	8	1/4	37,3	16,7	14,2	14,0	6,4
T2HF 8-3/8K	M8MA3/8K	8-MTA-1-6RT	8	3/8	38,3	16,8	14,2	18,0	5,0
T2HF 10-1/4K	M10MA1/4K	10-MTA-1-4RT	10	1/4	38,1	17,5	14,2	14,0	7,1
T2HF 10-3/8K	M10MA3/8K	10-MTA-1-6RT	10	3/8	38,1	17,5	14,2	18,0	7,5
T2HF 10-1/2K	M10MA1/2K	10-MTA-1-8RT	10	1/2	44,5	17,5	19,1	22,0	7,5
T2HF 12-1/4K	M12MA1/4K	12-MTA-1-4RT	12	1/4	43,7	23,0	14,2	14,0	7,1
T2HF 12-3/8K	M12MA3/8K	12-MTA-1-6RT	12	3/8	44,5	23,0	14,2	18,0	9,1
T2HF 12-1/2K	M12MA1/2K	12-MTA-1-8RT	12	1/2	49,2	23,0	19,1	22,0	9,1
T2HF 16-1/2K	M16MA1/2K	16-MTA-1-8RT	16	1/2	50,8	24,6	19,1	22,0	12,7
T2HF 18-3/4K	M18MA3/4K	18-MTA-1-12RT	18	3/4	51,6	24,6	19,1	27,0	14,0
T2HF 20-3/4K	M20MA3/4K	20-MTA-1-12RT	20	3/4	52,4	25,4	19,1	27,0	15,1
T2H 25-1K	M25MA1K	25-MTA-1-16RT	25	1	65,9	31,8	23,9	35,0	19,8

ПРИМЕЧАНИЕ: В стандартном исполнении укороченный патрубок имеет предварительно проточенный паз. Типовой вариант (без проточек) можно заказать через Отдел обработки срочных заказов. Добавьте -Z6 в том случае, если на обрезанном конце патрубка смонтированы гайки и уплотнительные втулки.

Размеры даются только для справок и могут быть изменены.

T2HOA, TUNA Конец трубы выполнен согласно стандарту SAE Переходник с цилиндрической трубной резьбой

Для труб с
диаметром,
указанном в дюймах

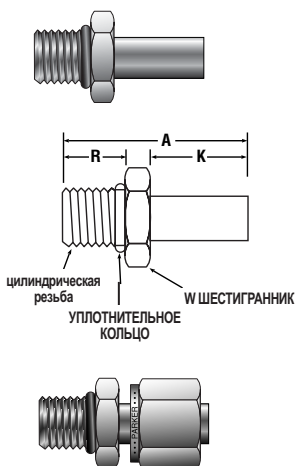

СП1™ № ДЕТАЛИ ПО КАТАЛОГУ	A-LOK® № ДЕТАЛИ ПО КАТАЛОГУ	ВЗАИМО- ЗАМЕНЯЕМЫЕ С	ДЮЙМЫ					УПЛОТНИТЕЛЬНОЕ КОЛЬЦО (ПО ЗАКАЗУ) УНИФ., ИНДЕКС №	
			T ТРУБА НАРУЖНЫЙ ДИАМЕТР	РАЗМЕР ЦИЛИНДРИЧЕСКОЙ РЕЗЬБЫ	A	K	R		W ШЕСТИГРАННИК
6-4 T2HOA	6TUNOA4	6-TA-1-4ST	3/8	7/16-20	1,46	0,69	0,36	9/16	3-904
6-8 T2HOA	6TUNOA8	6-TA-1-8ST	3/8	3/4-16	1,59	0,69	0,44	7/8	3-908
8-6 T2HOA	8TUNOA6	8-TA-1-6ST	1/2	9/16-18	1,74	0,91	0,39	11/16	3-906
10-10 T2HOA	10TUNOA10	10-TA-1-10ST	5/8	7/8-14	1,94	0,91	0,50	1	3-910
*24-24 T2HOA	24TUNOA24	24-TA-1-24ST	1-1/2	1-7/8-12	3,28	2,05	0,59	2-1/8	3-924

* На патрубках с размерами 20, 24 и 32 предварительно устанавливаются гайка и уплотнительные втулки. Размеры даны только для справок и могут быть изменены. Размер соответствует стандартному положению затягивания от руки. В случае патрубков размером 24 перед сборкой требуется дополнительная смазка. В стандартной комплектации детали поставляются вместе с уплотнительными кольцами, выполненными из нитрила. При заказе уплотнительных колец из фторопластовых полимеров добавьте суффикс "-VO". Уплотнительные кольца других типов поставляются по отдельному заказу.

Добавьте -Z6 в том случае, если на обрезанном конце патрубка смонтированы гайки и уплотнительные втулки.

T2HG, FAN Трубный концевой переходник с внутренней нормальной трубной резьбой

Для труб с
диаметром,
указанном в дюймах

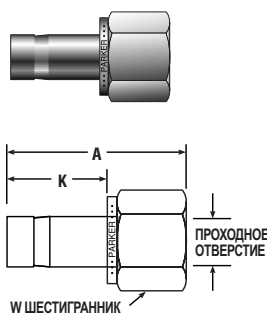

СП1™ № ДЕТАЛИ ПО КАТАЛОГУ	A-LOK® № ДЕТАЛИ ПО КАТАЛОГУ	ВЗАИМО- ЗАМЕНЯЕМЫЕ С	ДЮЙМЫ					ПРОХОДНОЕ ОТВЕРСТИЕ
			ТРУБА НАРУЖНЫЙ ДИАМЕТР	ПАТРУБОК С НОРМ. ТРУБН. РЕЗЬБОЙ	A	K	W ШЕСТИГРАННИК	
1-2 T2HG	1FA2N	1-TA-7-2	1/16	1/8	1,07	0,34	9/16	0,031
2-2 T2HG	2FA2N	2-TA-7-2	1/8	1/8	1,23	0,53	9/16	0,093
2-4 T2HG	2FA4N	2-TA-7-4	1/8	1/4	1,38	0,53	3/4	0,093
3-2 T2HG	3FA2N	3-TA-7-2	3/16	1/8	1,25	0,56	9/16	0,116
3-4 T2HG	3FA4N	3-TA-7-4	3/16	1/4	1,42	0,56	3/4	0,116
4-2 T2HG	4FA2N	4-TA-7-2	1/4	1/8	1,31	0,63	9/16	0,188
4-4 T2HG	4FA4N	4-TA-7-4	1/4	1/4	1,47	0,63	3/4	0,188
4-6 T2HG	4FA6N	4-TA-7-6	1/4	3/8	1,56	0,63	7/8	0,188
4-8 T2HG	4FA8N	4-TA-7-8	1/4	1/2	1,80	0,63	1-1/16	0,188
5-2 T2HG	5FA2N	5-TA-7-2	5/16	1/8	1,34	0,66	9/16	0,219
5-4 T2HG	5FA4N	5-TA-7-4	5/16	1/4	1,50	0,66	3/4	0,219
5-6 T2HG	5FA6N	5-TA-7-6	5/16	3/8	1,59	0,66	7/8	0,219
6-2 T2HG	6FA2N	6-TA-7-2	3/8	1/8	1,36	0,69	9/16	0,281
6-4 T2HG	6FA4N	6-TA-7-4	3/8	1/4	1,55	0,69	3/4	0,281
6-6 T2HG	6FA6N	6-TA-7-6	3/8	3/8	1,59	0,69	7/8	0,281
6-8 T2HG	6FA8N	6-TA-7-8	3/8	1/2	1,84	0,69	1-1/16	0,281
8-4 T2HG	8FA4N	8-TA-7-4	1/2	1/4	1,72	0,91	3/4	0,391
8-6 T2HG	8FA6N	8-TA-7-6	1/2	3/8	1,80	0,91	7/8	0,391
8-8 T2HG	8FA8N	8-TA-7-8	1/2	1/2	2,10	0,91	1-1/16	0,390
10-6 T2HG	10FA6N	10-TA-7-6	5/8	3/8	1,86	0,97	7/8	0,469
10-8 T2HG	10FA8N	10-TA-7-8	5/8	1/2	2,09	0,97	1-1/16	0,469
12-8 T2HG	12FA8N	12-TA-7-8	3/4	1/2	2,10	0,97	1-1/16	0,578
12-12 T2HG	12FA12N	12-TA-7-12	3/4	3/4	2,16	0,97	1-1/4	0,578
12-16 T2HG	12FA16N	12-TA-7-16	3/4	1	2,30	0,97	1-5/8	0,578
14-12 T2HG	14FA12N	14-TA-7-12	7/8	3/4	2,22	1,02	1-5/16	0,578
16-12 T2HG	16FA12N	16-TA-7-12	1	3/4	2,41	1,22	1-5/16	0,813
16-16 T2HG	16FA16N	16-TA-7-16	1	1	2,54	1,22	1-5/8	0,813
20-20 T2HG	20FA20N	20-TA-7-20	1-1/4	1-1/4	3,06	1,71	2-1/8	1,000
24-24 T2HG	24FA24N	24-TA-7-24	1-1/2	1-1/2	3,50	2,05	2-3/8	1,250
32-32 T2HG	32FA32N	32-TA-7-32	2	2	4,23	2,74	2-7/8	1,720

ПРИМЕЧАНИЕ: В стандартном исполнении укороченный патрубок имеет предварительно проточенный паз. Типовой вариант (без проточки) можно заказать через Отдел обработки срочных заказов. Размеры даны только для справок и могут быть изменены. Добавьте -Z6 в том случае, если на обрезанном конце патрубка смонтированы гайки и уплотнительные втулки.

Цветовая маркировка

Для удобства поиска в заголовках таблиц используется следующая цветовая маркировка:

диаметр указан в дюймах

диаметр указан в миллиметрах

T2HG, FAN

Трубный концевой переходник с внутренней нормальной трубной резьбой
Для труб с диаметром, указанным в дюймах

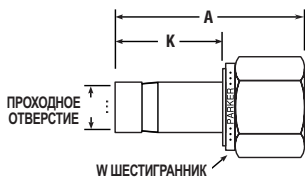
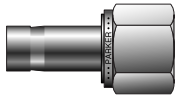

СР1™ № ДЕТАЛИ ПО КАТАЛОГУ	A-LOK® № ДЕТАЛИ ПО КАТАЛОГУ	ВЗАИМО- ЗАМЕНЯЕМЫЕ С	МИЛЛИМЕТРЫ					
			ТРУБА НАРУЖНЫЙ ДИАМЕТР	РЕЗЬБА – НОРМ. ТРУБН. РЕЗЬБА	A	K	W ШЕСТИГРАННИК	ПРОХОДНОЕ ОТВЕРСТИЕ
T2HG 3-1/8	M3FA1/8N	3-MTA-7-2	3	1/8	31,3	13,5	14,0	1,3
T2HG 4-1/8	M4FA1/8N	4-MTA-7-2	4	1/8	29,4	14,3	14,0	2,0
T2HG 6-1/8	M6FA1/8N	6-MTA-7-2	6	1/8	29,4	15,9	14,0	4,0
T2HG 6-1/4	M6FA1/4N	6-MTA-7-4	6	1/4	34,1	15,9	19,0	4,0
T2HG 8-1/8	M8FA1/8N	8-MTA-7-2	8	1/8	35,5	16,7	14,0	6,4
T2HG 8-1/4	M8FA1/4N	8-MTA-7-4	8	1/4	35,1	16,7	19,0	6,4
T2HG 8-3/8	M8FA3/8N	8-MTA-7-6	8	3/8	36,5	16,7	22,0	6,4
T2HG 10-1/4	M10FA1/4N	10-MTA-7-4	10	1/4	37,3	17,5	19,0	7,5
T2HG 10-3/8	M10FA3/8N	10-MTA-7-6	10	3/8	37,3	17,5	22,0	7,5
T2HG 10-1/2	M10FA1/2N	10-MTA-7-8	10	1/2	42,1	17,5	27,0	7,5
T2HG 12-1/4	M12FA1/4N	12-MTA-7-4	12	1/4	41,3	23,0	19,0	9,1
T2HG 12-3/8	M12FA3/8N	12-MTA-7-6	12	3/8	42,9	23,0	22,0	9,1
T2HG 12-1/2	M12FA1/2N	12-MTA-7-8	12	1/2	47,6	23,0	27,0	9,1
T2HG 16-1/2	M16FA1/2N	16-MTA-7-8	16	1/2	49,2	24,6	27,0	12,7
T2HG 18-3/4	M18FA3/4N	18-MTA-7-12	18	3/4	52,4	24,6	33,0	14,0
T2HG 20-1/2	M20FA1/2N	20-MTA-7-8	20	1/2	50,0	25,6	27,0	15,0
T2HG 20-3/4	M20FA3/4N	20-MTA-7-12	20	3/4	53,2	25,4	33,0	15,1
T2G 25-1	M25FA1N	25-MTA-7-16	25	1	66,7	31,8	41,0	19,8

ПРИМЕЧАНИЕ: В стандартном исполнении укороченный патрубок имеет предварительно проточенный паз. Размеры даны только для справок и могут быть изменены. Типовой вариант (без проточки) можно заказать через Отдел обработки срочных заказов. Добавьте -Z6 в том случае, если на обрезанном конце патрубка смонтированы гайки и уплотнительные втулки.

T2HG, FAK
Конический переходник с внутренней британской трубной резьбой (BSP)
Для труб с диаметром, указанным в дюймах

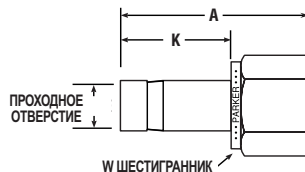
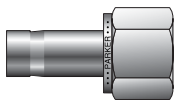

СР1™ № ДЕТАЛИ ПО КАТАЛОГУ	A-LOK® № ДЕТАЛИ ПО КАТАЛОГУ	ВЗАИМО- ЗАМЕНЯЕМЫЕ С	ДЮЙМЫ					
			ТРУБА НАРУЖНЫЙ ДИАМЕТР	РЕЗЬБА BSPT	A	K	W ШЕСТИГРАННИК	ПРОХОДНОЕ ОТВЕРСТИЕ
4-2K T2HG	4FA2K	4-TR-7-2RT	1/4	1/8-28	1,31	0,64	9/16	0,156
4-4K T2HG	4FA4K	4-TR-7-4RT	1/4	1/4-19	1,48	0,64	3/4	0,156
6-4K T2HG	6FA4K	6-TR-7-4RT	3/8	1/4-19	1,56	0,72	3/4	0,281
6-6K T2HG	6FA6K	6-TR-7-6RT	3/8	3/8-19	1,63	0,72	7/8	0,281
8-4K T2HG	8FA4K	8-TR-7-4RT	1/2	1/4-19	1,83	0,98	3/4	0,375
8-6K T2HG	8FA6K	8-TR-7-6RT	1/2	3/8-19	1,89	0,98	7/8	0,375
8-8K T2HG	8FA8K	8-TR-7-8RT	1/2	1/2-14	2,14	0,98	1-1/16	0,375

ПРИМЕЧАНИЕ: В стандартном исполнении укороченный патрубок имеет предварительно проточенный паз. Размеры даны только для справок и могут быть изменены. Типовой вариант (без проточки) можно заказать через Отдел обработки срочных заказов. Добавьте -Z6 в том случае, если на обрезанном конце патрубка смонтированы гайки и уплотнительные втулки.

T2HG, FAK
Конический переходник с внутренней резьбой BSP
Для труб с диаметром, указанным в миллиметрах

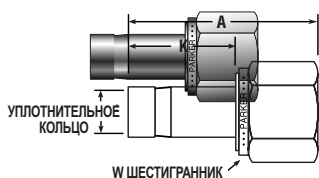

СР1™ № ДЕТАЛИ ПО КАТАЛОГУ	A-LOK® № ДЕТАЛИ ПО КАТАЛОГУ	ВЗАИМО- ЗАМЕНЯЕМЫЕ С	МИЛЛИМЕТРЫ					
			ТРУБА НАРУЖНЫЙ ДИАМЕТР	BSPT РЕЗЬБА	A	K	W ШЕСТИГРАННИК	ПРОХОДНОЕ ОТВЕРСТИЕ
T2HG 3-1/8K	M3FA1/8K	3-MTA-7-2RT	3	1/8	27,8	13,5	14,0	1,8
T2HG 4-1/8K	M4FA1/8K	4-MTA-7-2RT	4	1/8	28,6	14,3	14,0	2,0
T2HG 6-1/8K	M6FA1/8K	6-MTA-7-2RT	6	1/8	30,2	15,9	14,0	4,0
T2HG 8-1/4K	M8FA1/4K	8-MTA-7-4RT	8	1/4	39,1	16,7	19,0	6,4
T2HG 10-1/4K	M10FA1/4K	10-MTA-7-4RT	10	1/4	36,5	17,5	19,0	7,5
T2HG 10-3/8K	M10FA3/8K	10-MTA-7-6RT	10	3/8	31,8	17,5	22,0	7,5
T2HG 10-1/2K	M10FA1/2K	10-MTA-7-8RT	10	1/2	41,3	17,5	27,0	7,5
T2HG 12-1/4K	M12FA1/4K	12-MTA-7-4RT	12	1/4	40,5	23,0	19,0	9,1
T2HG 12-3/8K	M12FA3/8K	12-MTA-7-6RT	12	3/8	43,7	23,0	22,0	9,1
T2HG 12-1/2K	M12FA1/2K	12-MTA-7-8RT	12	1/2	46,8	23,0	27,0	9,1
T2HG 16-1/2K	M16FA1/2K	16-MTA-7-8RT	16	1/2	48,4	24,6	27,0	12,7
T2HG 18-3/4K	M18FA3/4K	18-MTA-7-12RT	18	3/4	51,6	24,6	32,0	14,0
T2HG 20-3/4K	M20FA3/4K	20-MTA-7-12RT	20	3/4	52,4	25,4	32,0	15,1
T2HG 25-1K	M25FA1K	25-MTA-7-16RT	25	1	66,7	31,8	41,0	19,8

ПРИМЕЧАНИЕ: В стандартном исполнении укороченный патрубок имеет предварительно проточенный паз. Размеры даны только для справок и могут быть изменены. Добавьте -Z6 в том случае, если на обрезанном конце патрубка смонтированы гайки и уплотнительные втулки.

T2HG, FAR Переходник с внутренней резьбой BSPP

Для труб с диаметром, указанным в дюймах

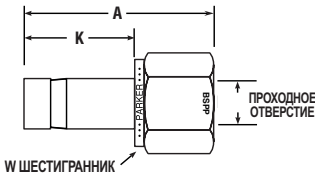
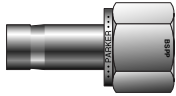

СР1™ № ДЕТАЛИ ПО КАТАЛОГУ	A-ЛОК® № ДЕТАЛИ ПО КАТАЛОГУ	ВЗАИМО- ЗАМЕНЯЕМЫЕ С	ДЮЙМЫ					
			ТРУБА НАРУЖНЫЙ ДИАМЕТР	РЕЗЬБА BSPP	A	K	W ШЕСТИГРАННИК	ПРОХОДНОЕ ОТВЕРСТИЕ
4-4R T2HG	4FA4R	4-TA-7-4RP	1/4	1/4	1,47	0,63	3/4	0,18
6-6R T2HG	6FA6R	6-TA-7-6RP	3/8	3/8	1,53	0,69	7/8	0,28
8-8R T2HG	8FA8R	8-TA-7-8RP	1/2	1/2	1,91	0,91	1-1/16	0,39

ПРИМЕЧАНИЕ: В данной конструкции должна использоваться медная шайба. Размеры даны только для справок и могут быть изменены. В стандартном исполнении укороченный патрубок имеет предварительно проточенный паз. Типовой вариант (без проточки) можно заказать через Отдел обработки срочных заказов. Добавьте -Z6 в том случае, если на обрезанном конце патрубков смонтированы гайки и уплотнительные втулки.

T2HG, FAR Переходник с внутренней резьбой BSPP

Для труб с диаметром, указанным в миллиметрах

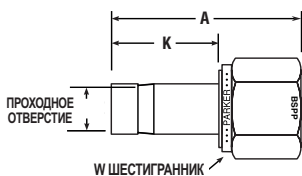
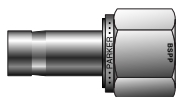

СР1™ № ДЕТАЛИ ПО КАТАЛОГУ	A-ЛОК® № ДЕТАЛИ ПО КАТАЛОГУ	ВЗАИМО- ЗАМЕНЯЕМЫЕ С	МИЛЛИМЕТРЫ					
			ТРУБА НАРУЖНЫЙ ДИАМЕТР	РЕЗЬБА BSPP	A	K	W ШЕСТИГРАННИК	ПРОХОДНОЕ ОТВЕРСТИЕ
T2HG 3-1/8R	M3FA1/8R	3-MTA-7-2RP	3	1/8	28,6	13,5	14,0	1,8
T2HG 3-1/4R	M3FA1/4R	3-MTA-7-4RP	3	1/4	28,6	13,7	19,0	1,6
T2HG 4-1/8R	M4FA1/8R	4-MTA-7-2RP	4	1/8	29,4	14,3	14,0	2,0
T2HG 6-1/8R	M6FA1/8R	6-MTA-7-4RP	6	1/8	31,0	15,9	14,0	4,0
T2HG 6-1/4R	M6FA1/4R	6-MTA-7-4RP	6	1/4	37,3	15,9	19,0	4,0
T2HG 8-1/4R	M8FA1/4R	8-MTA-7-4RP	8	1/4	38,1	16,7	19,0	6,4
T2HG 10-1/4R	M10FA1/4R	10-MTA-7-4RP	10	1/4	38,9	17,5	19,0	7,5
T2HG 10-1/2R	M10FA1/2R	10-MTA-7-8RP	10	1/2	43,7	17,5	27,0	7,5
T2HG 12-3/8R	M12FA3/8R	12-MTA-7-6RP	12	3/8	44,5	23,0	22,0	9,1
T2HG 12-1/2R	M12FA1/2R	12-MTA-7-8RP	12	1/2	48,4	23,0	27,0	9,1
T2HG 16-1/2R	M16FA1/2R	16-MTA-7-8RP	16	1/2	50,0	24,6	27,0	12,7
T2HG 18-3/4R	M18FA3/4R	18-MTA-7-12RP	18	3/4	53,2	24,6	33,0	14,0
T2HG 20-3/4R	M20FA3/4R	20-MTA-7-12RP	20	3/4	54,0	25,4	33,0	15,1
T2HG 25-1R	M25FA1R	25-MTA-7-16RP	25	1	67,5	31,8	41,0	19,8

ПРИМЕЧАНИЕ: В данной конструкции должна использоваться медная шайба. Размеры даны только для справок и могут быть изменены. В стандартном исполнении укороченный патрубок имеет предварительно проточенный паз. Типовой вариант (без проточки) можно заказать через Отдел обработки срочных заказов. Добавьте -Z6 в том случае, если на обрезанном конце патрубков смонтированы гайки и уплотнительные втулки.

P2T2, P2TU Муфта Push-Lok под трубный переходник

Для труб с диаметром, указанным в дюймах

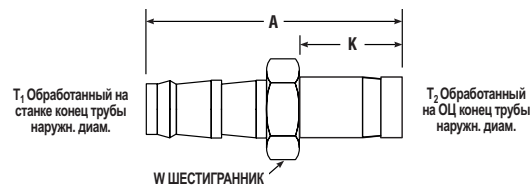
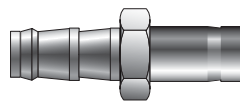

Цветовая маркировка

Для удобства поиска в заголовках таблиц используется следующая цветовая маркировка:

диаметр указан в дюймах



диаметр указан в миллиметрах



СР1™ № ДЕТАЛИ ПО КАТАЛОГУ	A-ЛОК® № ДЕТАЛИ ПО КАТАЛОГУ	ВЗАИМО- ЗАМЕНЯЕМЫЕ С	ДЮЙМЫ				
			T ₁ ТРУБА НАРУЖНЫЙ ДИАМЕТР	РАЗМЕР T ₂ ГИБКИЙ ШЛАНГ	A	K	W ШЕСТИГРАННИК
4-4 P2T2	4P2TU4	PB4-TA4	1/4	-4	1,80	0,64	7/16
6-6 P2T2	6P2TU6	PB6-TA6	3/8	-6	2,02	0,72	9/16
8-8 P2T2	8P2TU8	PB8-TA8	1/2	-8	2,42	0,98	11/16

ПРИМЕЧАНИЕ: Переходная муфта Push-Lok на чертеже не показана. Размеры даны только для справок и могут быть изменены. В стандартном исполнении укороченный патрубок имеет предварительно проточенный паз. Типовой вариант (без проточки) можно заказать через Отдел обработки срочных заказов. Добавьте -Z6 в том случае, если на обрезанном конце патрубков смонтированы гайки и уплотнительные втулки.

P2HF**Муфта Push-Lok под переходник с наружной резьбой**

Для труб с диаметром, указанным в дюймах

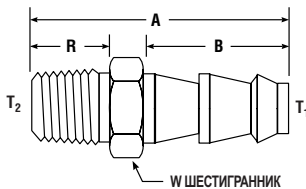
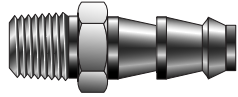

СР1™ № ДЕТАЛИ ПО КАТАЛОГУ	А-ЛОК® № ДЕТАЛИ ПО КАТАЛОГУ	ВЗАИМО- ЗАМЕНЯЕМЫЕ С	ДЮЙМЫ					
			РАЗМЕР T ₂ - НОРМ. ТРУБН. РЕЗЬБА	РАЗМЕР T ₁ ГИБКИЙ ШЛАНГ	A	B	R	W ШЕСТИГРАННИК
4-4 P2HF	4-4 P2HF	PB4-PM4	1/4	-4	1,65	0,80	0,56	9/16
6-6 P2HF	6-6 P2HF	PB6-PM6	3/8	-6	1,828	0,95	0,56	11/16
8-8 P2HF	8-8 P2HF	PB8-PM8	1/2	-8	2,194	1,10	0,75	7/8

ПРИМЕЧАНИЕ: Переходная муфта Push-Lok на чертеже не показана.

Размеры даются только для справок и могут быть изменены.

P2BZ6, P2LZ6**Муфта Push-Lok под фитинги СР1™/А-ЛОК®**

Для труб с диаметром, указанным в дюймах

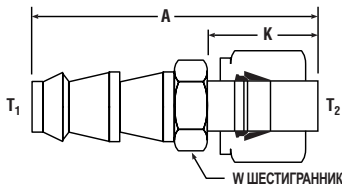
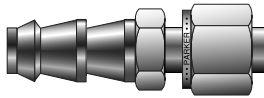

СР1™ № ДЕТАЛИ ПО КАТАЛОГУ	А-ЛОК® № ДЕТАЛИ ПО КАТАЛОГУ	ВЗАИМО- ЗАМЕНЯЕМЫЕ WITH	ДЮЙМЫ				
			T ₂ ТРУБА НАРУЖНЫЙ ДИАМЕТР	РАЗМЕР T ₁ , ГИБКИЙ ШЛАНГ	A	K	W ШЕСТИГРАННИК
4-4 P2BZ6	4-4 P2LZ6	PB4-TA4	1/4	-4	1,77	0,72	7/16
6-6 P2BZ6	6-6 P2LZ6	PB6-TA6	3/8	-6	1,98	0,78	9/16
8-8 P2BZ6	8-8 P2LZ6	PB8-TA8	1/2	-8	2,42	1,03	11/16

ПРИМЕЧАНИЕ: Размер соответствует стандартному положению затягивания от руки.

Размеры даются только для справок и могут быть изменены.

Переходная муфта Push-Lok на чертеже не показана. Сборка включает установку гайки и уплотнительных втулок.

ZPB2, ZPC2**Муфта Push-Lok под соединитель порта**

Для труб с диаметром, указанным в дюймах

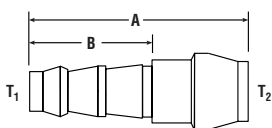
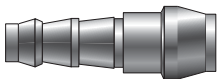

СР1™ № ДЕТАЛИ ПО КАТАЛОГУ	А-ЛОК® № ДЕТАЛИ ПО КАТАЛОГУ	ДЮЙМЫ			
		РАЗМЕР T ₁ ГИБКИЙ ШЛАНГ	РАЗМЕР ПОРТА T ₂	A	B
4-6 ZPB2	4-6 ZPC2	-4	3/8	1,40	0,80

ПРИМЕЧАНИЕ: На чертеже не показаны переходная муфта Push-Lok и гайка А-ЛОК® размера 6.

Размеры даются только для справок и могут быть изменены.

LJFBZ, LJF Трубные переходники с соединением внахлестку Для труб с диаметром, указанным в миллиметрах

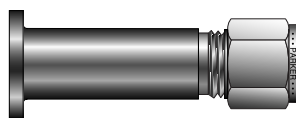

Примечание:
Наличие канавок вдоль диаметра
фланца указывает на черновую
обработку поверхности

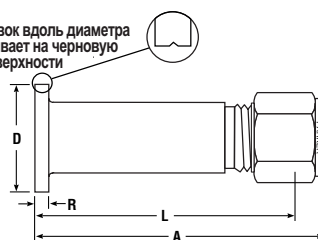

CPI™ № ДЕТАЛИ ПО КАТАЛОГУ	A-LOK® № ДЕТАЛИ ПО КАТАЛОГУ	ВЗАИМО- ЗАМЕНЯЕМЫЕ С	МИЛЛИМЕТРЫ						ЧИСТОТА ОБРАБОТКИ ПОВЕРХНОСТИ	
			ТРУБА НАРУЖНЫЙ ДИАМЕТР	РАЗМЕР ФЛАНЦА	A	D	L	R		
LJFBZ10-5	M10LJF-5	10MO-1-0005	10	DN15(1/2"NB)	83,0	34,5	75,5	6,5	Отделка шлифованием	3,2-6,3 Ra
LJFBZ10-9	M10LJF-9	10MO-1-0006	10	DN15(1/2"NB)	83,0	34,5	75,5	6,5	Черновая обработка	6,3-12,5 Ra
LJFBZ12-5	M12LJF-5	-	12	DN15(1/2"NB)	85,0	34,5	75,4	6,5	Отделка шлифованием	3,2-6,3 Ra
LJFBZ12-9	M12LJF-9	-	12	DN15(1/2"NB)	85,0	34,5	75,4	6,5	Черновая обработка	6,3-12,5 Ra

ПРИМЕЧАНИЕ: Наличие канавок вдоль диаметра фланца указывает на черновую обработку поверхности. Размеры даны только для справок и могут быть изменены.

Трубный переходник с соединением нахлестку представляет собой фитинг, предназначенный для использования в сочетании с соединяемым нахлестку фланцем, что обеспечивает возможность прямого подсоединения к трубопроводу КИП из технологической линии.

Обжимной фитинг устанавливается в корпус переходника, что позволяет сократить число деталей, необходимых для монтажа. В результате снижается себестоимость и обеспечивается экономия пространства.

Торцевая поверхность фитинга образует уплотняющую поверхность фланца и поставляется либо гладкой (обработанной шлифованием), либо имеет заусульки.

Переходники под трубы и фланцы других размеров могут быть поставлены по отдельному заказу.

ZH2X Переходники для калибровки датчиков перепада давления Для труб с диаметром, указанным в дюймах

Переходники Parker CPI™/A-LOK® подсоединяются непосредственно к выпускному отверстию датчика перепада давления, что позволяет упростить процедуру калибровки. Выпускаются переходники двух размеров (с резьбой 1/4-28 и с резьбой 5/16-24), которые стыкуются с выпускными отверстиями датчиков перепада давления Rosemount, Honeywell, а также Foxboro. Оба переходника выполняются из нержавеющей стали марки 316.

ТИП ДАТЧИКА	НОМЕР ДЕТАЛИ ПО КАТАЛОГУ PARKER	ВЗАИМОЗАМЕНИМА С
(1) Rosemount/Foxboro	4-2 ZH2LX-SS-D950373	SS-400-1-0253
(2) Honeywell	4-2 ZH2LX-SS-D940336	SS-400-1-0257

ЦИЛИНДРИЧЕСКАЯ РЕЗЬБА	ДЮЙМЫ									
	A	B	C	D	E	F	G	H	J	ШЕСТИГРАННИК
(1) 5/16-24	2,32	1,00	0,70	2,03	0,24	0,60	0,25	0,06	0,41	1/2
(2) 1/4-28	1,75	0,80	0,70	1,46	0,47	0,60	0,20	0,03	-	1/2

Размеры даны только для справок и могут быть изменены.

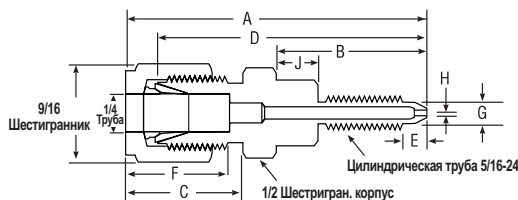
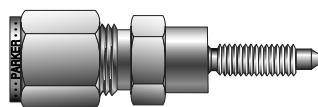

Переходник для калибровки датчиков перепада давления Rosemount/Foxboro

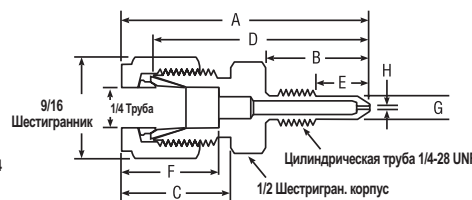
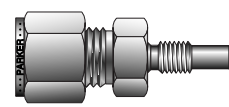

Переходник для калибровки датчиков перепада давления Honeywell

Цветовая маркировка

Для удобства поиска в заголовках таблиц используется следующая цветовая маркировка:

диаметр указан в дюймах

диаметр указан в миллиметрах

Х6НВZ6, Х6ТУ

Соединитель с конической развальцовкой (37°) (AN) под фитинг СР1™/А-ЛОК®

Для труб с диаметром, указанным в дюймах

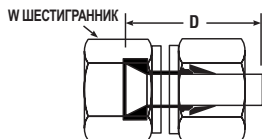

СР1™ № ДЕТАЛИ ПО КАТАЛОГУ	А-ЛОК® № ДЕТАЛИ ПО КАТАЛОГУ	ВЗАИМО- ЗАМЕНЯЕМЫЕ С	ДЮЙМЫ		
			НАРУЖНЫЙ ДИАМЕТР ТРУБЫ	D	W ШЕСТИГРАННИК
2-2 Х6НВZ6	2Х6ТУ2	200-A-2 ANF	1/8	0,88	3/8
4-4 Х6НВZ6	4Х6ТУ4	400-A-4 ANF	1/4	0,96	9/16
6-6 Х6НВZ6	6Х6ТУ6	600-A-6 ANF	3/8	1,07	11/16
8-8 Х6НВZ6	8Х6ТУ8	810-A-8 ANF	1/2	1,37	7/8
12-12 Х6НВZ6	12Х6ТУ12	1210-A-12ANF	3/4	1,49	1-1/4
16-16 Х6НВZ6	16Х6ТУ16	1610-A-16ANF	1	1,80	1-1/2

Размеры даются только для справок и могут быть изменены.

ХНВZ, ХАСС

Соединитель с конической развальцовкой (37°)

Для труб с диаметром, указанным в дюймах

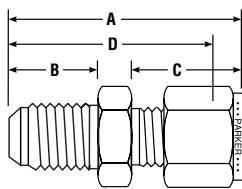
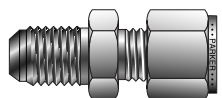

W ШЕСТИГРАННИК

СР1™ № ДЕТАЛИ ПО КАТАЛОГУ	А-ЛОК® № ДЕТАЛИ ПО КАТАЛОГУ	ВЗАИМО- ЗАМЕНЯЕМЫЕ С	ДЮЙМЫ						
			КОНИЧЕСКАЯ РАЗВАЛЦОВКА ТОРЦА	НАРУЖНЫЙ ДИАМЕТР ТРУБЫ	A	B	C	D	W ШЕСТИГРАННИК
2-1 ХНВZ	2ХАСС1	100-6-2 AN	1/8	1/16	1,07	0,45	0,43	0,92	7/16
2-2 ХНВZ	2ХАСС2	200-6-2 AN	1/8	1/8	1,28	0,45	0,60	1,02	7/16
4-2 ХНВZ	4ХАСС2	200-6-4 AN	1/4	1/8	1,39	0,55	0,60	1,13	1/2
3-3 ХНВZ	3ХАСС3	300-6-3 AN	3/16	3/16	1,32	0,48	0,64	1,06	7/16
4-4 ХНВZ	4ХАСС4	400-6-4 AN	1/4	1/4	1,48	0,55	0,70	1,19	1/2
5-5 ХНВZ	5ХАСС5	500-6-5 AN	5/16	5/16	1,52	0,55	0,73	1,22	9/16
4-6 ХНВZ	4ХАСС6	600-6-4 AN	1/4	3/8	1,56	0,55	0,76	1,27	5/8
6-6 ХНВZ	6ХАСС6	600-6-6 AN	3/8	3/8	1,56	0,56	0,76	1,27	5/8
8-8 ХНВZ	8ХАСС8	810-6-8 AN	1/2	1/2	1,81	0,66	0,87	1,41	13/16
10-10 ХНВZ	10ХАСС10	1010-6-10 AN	5/8	5/8	1,93	0,76	0,87	1,53	15/16
12-12 ХНВZ	12ХАСС12	1210-6-12 AN	3/4	3/4	2,11	0,86	0,87	1,70	1-1/8
16-16 ХНВZ	16ХАСС16	1610-6-16 AN	1	1	2,43	0,91	1,05	1,94	1-3/8

ПРИМЕЧАНИЕ: Размеры А и С соответствуют стандартному положению затягивания от руки.

Размеры даются только для справок и могут быть изменены.

ХН2ВZ, ХАВС

Соединитель перемычки с конической развальцовкой (37°)

Для труб с диаметром, указанным в дюймах

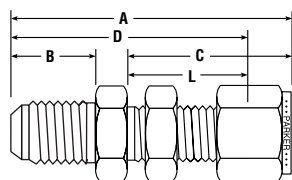
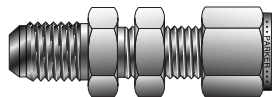

W ШЕСТИГРАННИК

СР1™ № ДЕТАЛИ ПО КАТАЛОГУ	А-ЛОК® № ДЕТАЛИ ПО КАТАЛОГУ	ВЗАИМО- ЗАМЕНЯЕМЫЕ С	ДЮЙМЫ							
			КОНИЧЕСКАЯ РАЗВАЛЦОВКА ТОРЦА	НАРУЖНЫЙ ДИАМЕТР ТРУБЫ	A	D	C	L	B	W ШЕСТИГРАННИК
2-2 ХН2ВZ	2ХАВС2	200-61-2 AN	1/8	1/8	1,91	1,65	1,23	0,97	0,45	1/2
3-3 ХН2ВZ	4ХАВС2	200-61-4 AN	1/4	1/8	2,04	1,78	1,23	0,97	0,55	5/8
4-2 ХН2ВZ	3ХАВС3	300-61-3 AN	3/16	3/16	1,98	1,71	1,26	1,00	0,48	9/16
4-4 ХН2ВZ	4ХАВС4	400-61-4 AN	1/4	1/4	2,12	1,83	1,31	1,02	0,55	5/8
5-5 ХН2ВZ	5ХАВС5	500-61-5 AN	5/16	5/16	2,21	1,92	1,41	1,12	0,55	11/16
4-6 ХН2ВZ	4ХАВС6	600-61-4 AN	1/4	3/8	2,25	1,96	1,44	1,15	0,55	3/4
6-6 ХН2ВZ	6ХАВС6	600-61-6 AN	3/8	3/8	2,25	1,96	1,44	1,15	0,56	3/4
8-8 ХН2ВZ	8ХАВС8	810-61-8 AN	1/2	1/2	2,59	2,19	1,65	1,25	0,66	15/16
10-10 ХН2ВZ	10ХАВС10	1010-61-10 AN	5/8	5/8	2,74	2,34	1,68	1,28	0,76	1-1/16
12-12 ХН2ВZ	12ХАВС12	1210-61-12 AN	3/4	3/4	3,11	2,71	1,87	1,47	0,86	1-3/16
16-16 ХН2ВZ	16ХАВС16	1610-61-16 AN	1	1	3,65	3,16	2,27	1,78	0,91	1-9/16

ПРИМЕЧАНИЕ: Размеры А и С соответствуют стандартному положению затягивания от руки.

Размеры даются только для справок и могут быть изменены.

Размер сверла под отверстие в перемычке и максимальная толщина перемычки указаны на стр. 28, часть ВС

Введение

Порядок установки фитингов BSP / SAE с цилиндрической резьбой

1. Нанесите на уплотнительное кольцо смазку, которая может быть использована в системе.
2. Вверните фитинг в отверстие с цилиндрической резьбой таким образом, чтобы металлическая опорная шайба вошла в контакт с торцевой поверхностью отверстия.
3. Выверните фитинг *не более чем на один оборот*.
4. Удерживая фитинг в данном положении, затягивайте контргайку до тех пор, пока шайба не прижмется к торцевой поверхности отверстия. (См. таблицу крутящих моментов.)

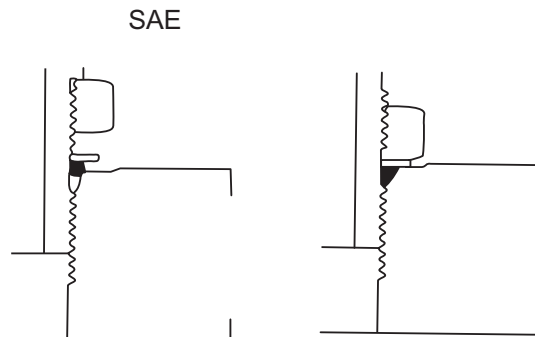
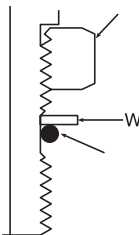

ПРИМЕЧАНИЕ: Контргайки WLN заказываются отдельно по размеру и номеру по каталогу. См. стр. 73.

РАЗМЕР	ОТВЕРСТИЕ С ЦИЛИНДРИЧЕСКОЙ РЕЗЬБОЙ		РЕГУЛИРУЕМОЕ ОТВЕРСТИЕ	
	КРУТЯЩИЙ МОМЕНТ (ДЮЙМ-ФУНТ)	(F.F.F.T.)	КРУТЯЩИЙ МОМЕНТ (ДЮЙМ-ФУНТ)	(F.F.F.T.)
4	245 ± 10	1,0 ± 0,25	200 ± 10	1,5 ± 0,25
6	630 ± 25	1,0 ± 0,25	400 ± 10	1,5 ± 25
8	1150 ± 50	1,0 ± 0,25	640 ± 10	1,5 ± 25
10	1550 ± 50	1,0 ± 0,25	1125 ± 50	1,5 ± 25
12	2050 ± 50	1,0 ± 0,25	1450 ± 50	1,5 ± 25
16	3000 ± 50	1,0 ± 0,25	2150 ± 50	1,5 ± 25
20	3400 ± 100	1,0 ± 0,25	2800 ± 100	2,0 ± 25
24	4500 ± 100	1,0 ± 0,25	3450 ± 100	2,0 ± 25

ПРИМЕЧАНИЯ

- Удерживайте корпус фитинга неподвижным с помощью регулировочных приспособлений, если это необходимо при установке.
- В таблицах указаны значения моментов для тех сборочных деталей, в которых на уплотнительные кольца нанесена смазка.
- В случае фитингов, изготовленных из нержавеющей стали, используйте верхние предельные значения моментов затяжки.

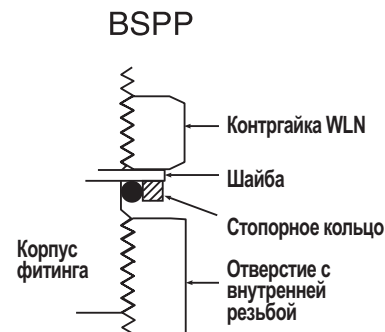

Порядок установки фитингов с уплотнительными кольцами торцевого уплотнения Порядок установки

Для установки уплотнительного кольца требуется гладкая и плоская поверхность посадки. Эта поверхность должна быть перпендикулярна к оси резьбы.

1. Вверните фитинг с уплотняющим кольцом в отверстие, затянув его рукой до упора.
2. При заключительной затяжке на 1/4 оборота поверхность уплотнительного кольца может быть "сдавлена".
3. Немного подтяните соединение с помощью гаечного ключа.

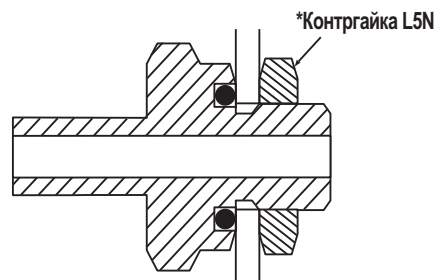

*Типовое применение

Данный фитинг может быть использован в качестве фитинга переключки на тонкостенных резервуарах или аппаратах, исключая сварку, пайку твердым припоем или нарезание резьбы. Для того чтобы использовать данный фитинг, достаточно заказать контргайку L5N.

Примечания

Стандартные уплотнительные кольца изготавливаются из нитрила. Если требуются другие уплотнительные кольца, укажите соответствующий материал после номера детали по каталогу.

Контргайки L5N заказываются отдельно по размеру и номеру детали по каталогу. См. стр. 73.

ПОРТ РЕЗЕРВУАРА	ЦИЛИНДРИЧЕСКАЯ РЕЗЬБА ОБРАБАТЫВАЕМАЯ ДЛИНА	КОНТРГАЙКА L5N ТОЛЩИНА	МАКСИМАЛЬНЫЙ РАЗМЕР ТОЛЩИНА СТЕНКИ
2	0,297	0,219	0,078 = 5/64
3	0,297	0,219	0,078 = 5/64
4	0,360	0,250	0,109 = 7/65
5	0,360	0,250	0,109 = 7/64
6	0,391	0,265	0,125 = 1/8
8	0,438	0,312	0,125 = 1/8
10	0,500	0,360	0,140 = 9/64
12	0,594	0,406	0,188 = 3/16
14	0,594	0,406	0,188 = 3/16
16	0,594	0,406	0,188 = 3/16

Уплотнительные кольца, применяемые вместе с цилиндрическими резьбами SAE/MS, изготавливаются из нитрила. Уплотнительные кольца из других материалов поставляются по отдельному заказу. Нанесите на уплотнительное кольцо смазку, которая совместима с рабочей средой системы, параметрами окружающей среды и материалом, из которого изготовлено уплотнительное кольцо.

ZHBA, M1SC

Соединитель с наружной резьбой под цилиндрическую резьбу SAE

Для труб с диаметром, указанным в дюймах

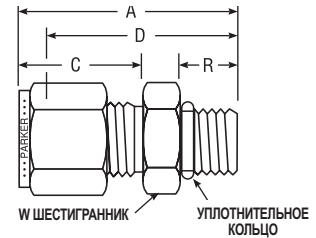
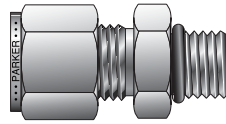

СПР™ № ДЕТАЛИ ПО КАТАЛОГУ	A-ЛОК® № ДЕТАЛИ ПО КАТАЛОГУ	ВЗАИМО- ЗАМЕНЯЕМЫЕ С	ДЮЙМЫ							УПЛОТНИТЕЛЬНОЕ КОЛЬЦО (СТАНД. КОМПЛ.) УНИФ. ИНДЕКС №
			НАРУЖНЫЙ ДИАМЕТР ТРУБЫ T	РАЗМЕР ЦИЛИНДРИЧЕСКОЙ РЕЗЬБЫ	A	C	D	R	W ШЕСТИГРАННИК	
1-2 ZHBA	1M1SC2	100-1-2 ST	1/16	5/16-24	0,92	0,43	0,77	0,30	7/16	3-902
2-2 ZHBA	2M1SC2	200-1-2 ST	1/8	5/16-24	1,18	0,60	0,92	0,30	7/16	3-902
2-6 ZHBA	2M1SC6	200-1-6 ST	1/8	9/16-18	1,35	0,60	1,06	0,39	11/16	3-906
3-3 ZHBA	3M1SC3	300-1-3 ST	3/16	3/8-24	1,20	0,64	0,94	0,30	1/2	3-903
4-4 ZHBA	4M1SC4	400-1-4 ST	1/4	7/16-20	1,34	0,70	1,05	0,36	9/16	3-904
4-6 ZHBA	4M1SC6	400-1-6 ST	1/4	9/16-18	1,40	0,70	1,11	0,39	11/16	3-906
4-8 ZHBA	4M1SC8	400-1-8 ST	1/4	3/4-16	1,48	0,70	1,19	0,44	7/8	3-908
4-10 ZHBA	4M1SC10	400-1-10 ST	1/4	7/8-14	1,60	0,70	1,31	0,50	1	3-910
5-5 ZHBA	5M1SC5	500-1-5 ST	5/16	1/2-20	1,37	0,73	1,08	0,36	5/8	3-905
6-4 ZHBA	6M1SC4	600-1-4 ST	3/8	7/16-20	1,40	0,76	1,11	0,36	5/8	3-904
6-6 ZHBA	6M1SC6	600-1-6 ST	3/8	9/16-18	1,46	0,76	1,17	0,39	11/16	3-906
6-8 ZHBA	6M1SC8	600-1-8 ST	3/8	3/4-16	1,54	0,76	1,25	0,44	7/8	3-908
6-10 ZHBA	6M1SC10	600-1-10 ST	3/8	7/8-14	1,67	0,76	1,38	0,50	1,00	3-910
8-6 ZHBA	8M1SC6	810-1-6 ST	1/2	9/16-18	1,54	0,87	1,14	0,39	7/8	3-906
8-8 ZHBA	8M1SC8	810-1-8 ST	1/2	3/4-16	1,65	0,87	1,25	0,44	7/8	3-908
8-12 ZHBA	8M1SC12	810-1-12 ST	1/2	1-1/16-12	1,93	0,87	1,53	0,59	1-1/4	3-912
10-10 ZHBA	10M1SC10	1010-1-10 ST	5/8	7/8-14	1,78	0,87	1,38	0,50	1	3-910
12-10 ZHBA	12M1SC10	1210-1-10 ST	3/4	7/8-14	1,68	0,87	1,28	0,50	1-1/8	3-910
12-12 ZHBA	12M1SC12	1210-1-12 ST	3/4	1-1/16-12	1,93	0,87	1,53	0,59	1-1/4	3-912
12-14 ZHBA	14M1SC14	1410-1-14 ST	7/8	1-3/16-12	1,93	0,87	1,53	0,59	1-3/8	3-914
16-12 ZHBA	16M1SC12	1610-1-12 ST	1	1-1/16-12	2,12	1,05	1,63	0,59	1-3/8	3-912
16-16 ZHBA	16M1SC16	1610-1-16 ST	1	1-5/16-12	2,15	1,04	1,66	0,59	1-1/2	3-916
20-20 ZHBA	20M1SC20	2010-1-20 ST	1-1/4	1-5/8-12	2,59	1,52	1,82	0,59	1-7/8	3-920
24-24 ZHBA	24M1SC24	2410-1-24 ST	1-1/2	1-7/8-12	3,05	1,77	1,99	0,59	2-1/8	3-924
32-32 ZHBA	32M1SC32	3210-1-32 ST	2	2-1/2-12	4,00	2,47	2,53	0,59	2-3/4	3-932

ПРИМЕЧАНИЕ: Размеры A и C соответствуют стандартному положению затягивания от руки.

В случае использования с портом SAE J.1926/1 возможно также использование с портом MS-16142.

В случае патрубков с размерами 20, 24 и 32 перед сборкой требуется дополнительная смазка.

В стандартной комплектации детали поставляются вместе с уплотнительными кольцами, выполненными из нитрила.

При заказе уплотнительных колец из фторуглеродных полимеров добавьте суффикс "-VO".

Уплотнительные кольца других типов поставляются по отдельному заказу.

Размеры даны только для справок и могут быть изменены.

Цветовая маркировка

Для удобства поиска в заголовках таблиц используется следующая цветовая маркировка:

диаметр указан в дюймах



диаметр указан в миллиметрах



C5BZ, M5SEL

Коленчатый патрубок с наружной цилиндрической резьбой SAE

Для труб с диаметром, указанным в дюймах

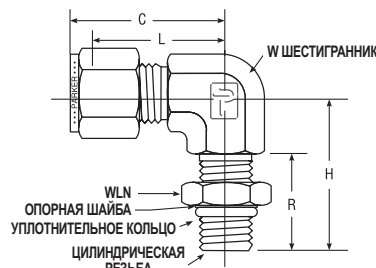
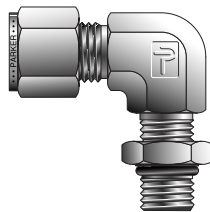

СП1™ № ДЕТАЛИ ПО КАТАЛОГУ	A-LOK® № ДЕТАЛИ ПО КАТАЛОГУ	ВЗАИМО- ЗАМЕНЯЕМЫЕ С	ДЮЙМЫ							УПЛОТНИТЕЛЬНОЕ КОЛЬЦО (ПО ЗАКАЗУ) УНИФ. ИНДЕКС №
			НАРУЖНЫЙ ДИАМЕТР ТРУБЫ	РАЗМЕР ЦИЛИНДРИЧЕСКОЙ ТРУБЫ	C	H	L	R	W ШЕСТИГРАННИК	
4-4 C5BZ	4M5SEL4	400-2-4ST	1/4	7/16-20	1,12	1,18	0,83	0,83	9/16	3-904
6-6 C5BZ	6M5SEL6	600-2-6ST	3/8	9/16-18	1,26	1,27	0,97	0,84	9/16	3-906
8-8 C5BZ	8M5SEL8	810-2-8ST	1/2	3/4-16	1,48	1,48	1,08	0,97	3/4	3-908
12-12 C5BZ	12M5SEL12	1210-2-12ST	3/4	1-1/16-12	1,63	1,92	1,23	1,28	1-1/16	3-912
16-16 C5BZ	16M5SEL16	1610-2-16ST	1	1-5/16-12	1,91	2,11	1,42	1,28	1-5/16	3-916
24-24 C5BZ	24M5SEL24	2410-2-24ST	1-1/2	1-7/8-12	3,47	2,33	2,00	1,16	1-7/8	3-924

ПРИМЕЧАНИЕ: Размер С соответствует стандартному положению затягивания от руки.

В случае применения патрубков размером 24 перед сборкой требуется дополнительная смазка.

В стандартной комплектации детали поставляются вместе с уплотнительными кольцами, выполненными из нитрила.

При заказе уплотнительных колец из фторуглеродных полимеров добавьте суффикс "-VO". Уплотнительные кольца других типов поставляются по отдельному заказу.

Размеры даны только для справок и могут быть изменены.

CBZ, MSEL (R)

Коленчатый патрубок с наружной резьбой BSPP (позиционируемый)

Для труб с диаметром, указанным в дюймах

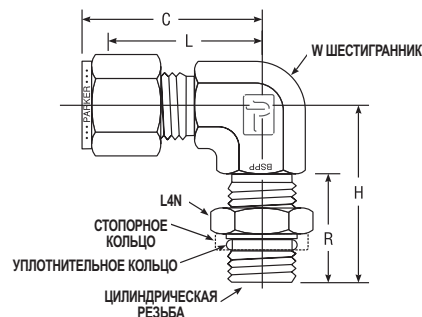
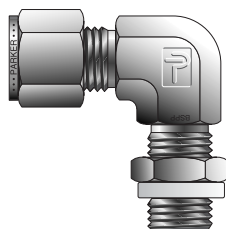

СП1™ № ДЕТАЛИ ПО КАТАЛОГУ	A-LOK® № ДЕТАЛИ ПО КАТАЛОГУ	ВЗАИМО- ЗАМЕНЯЕМЫЕ С	НАРУЖНЫЙ ДИАМЕТР ТРУБЫ	РЕЗЬБА BSPP	ДЮЙМЫ					W ШЕСТИГРАННИК
					C	H	L	R		
4-2R CBZ	4MSEL2R	400-2-2PR	1/4	1/8-28	1,06	1,04	0,77	0,81	9/16	
4-4R CBZ	4MSEL4R	400-2-4PR	1/4	1/4-19	1,14	1,27	0,85	0,83	9/16	
6-4R CBZ	6MSEL4R	600-2-4PR	3/8	1/4-19	1,20	1,27	0,85	0,83	9/16	
6-6R CBZ	6MSEL6R	600-2-6PR	3/8	3/8-19	1,31	1,46	1,02	0,83	3/4	
8-8R CBZ	8MSEL4R	810-2-4PR	1/2	1/4-19	1,50	1,38	1,10	0,83	7/8	
8-6R CBZ	8MSEL6R	810-2-6PR	1/2	3/8-19	1,50	1,46	1,10	0,85	7/8	
8-8R CBZ	8MSEL8R	810-2-8PR	1/2	1/2-14	1,50	1,71	1,10	1,09	7/8	
10-10R CBZ	10MSEL8R	1010-2-8PR	5/8	1/2-14	1,50	1,81	1,10	1,09	1-1/16	
12-8R CBZ	12MSEL8R	1210-2-8PR	3/4	1/2-14	1,57	1,81	1,17	1,09	1-1/16	
12-12R CBZ	12MSEL12R	1210-2-12PR	3/4	3/4-14	1,57	1,92	1,17	1,20	1-1/16	
16-12R CBZ	16MSEL12R	1610-2-12PR	1	3/4-14	1,93	2,11	1,45	1,20	1-5/16	
16-16R CBZ	16MSEL16R	1610-2-16PR	1	1-11	1,93	2,11	1,45	1,20	1-5/16	

ПРИМЕЧАНИЕ: Размер С соответствует стандартному положению затягивания от руки.

Соединяет трубу с диаметром в дюймах с внутренней цилиндрической резьбой согласно ISO.

В стандартной комплектации детали поставляются вместе с уплотнительными кольцами, выполненными из нитрила. При заказе уплотнительных колец из фторуглеродных полимеров добавьте суффикс "-VO". Уплотнительные кольца других типов поставляются по отдельному заказу.

Размеры даны только для справок и могут быть изменены.

Цветовая маркировка

Для удобства поиска в заголовках таблиц используется следующая цветовая маркировка:

диаметр указан в дюймах

диаметр указан в миллиметрах



R5BZ, M5RT

Тройник с боковым отводом и наружной цилиндрической резьбой SAE

Для труб с диаметром, указанным в дюймах

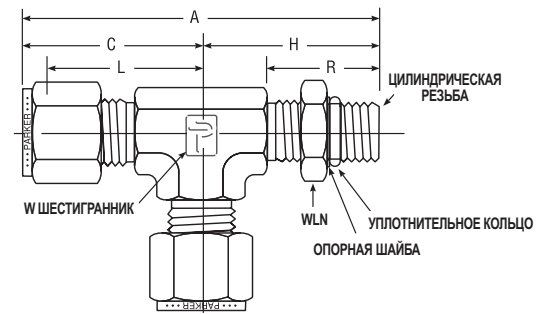
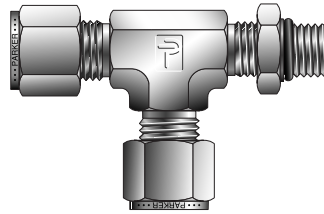

СП1™ № ДЕТАЛИ ПО КАТАЛОГУ	A-LOK® № ДЕТАЛИ ПО КАТАЛОГУ	ВЗАИМО- ЗАМЕНЯЕМЫЕ С	ДЮЙМЫ								УПЛОТНИТЕЛЬНОЕ КОЛЬЦО (ПО ЗАКАЗУ) УНИФ. ИНДЕКС №
			НАРУЖНЫЙ ДИАМЕТР ТРУБЫ	РАЗМЕР ЦИЛИНДРИЧЕСКОЙ ТРУБЫ	A	C	H	L	R	W ШЕСТИГРАННИК	
4-4-4 R5BZ	4M5RT4	400-3TST	1/4	7/16-20	2,4	1,12	1,18	0,83	0,83	7/16	3-904
6-6-6 R5BZ	6M5RT6	600-3TST	3/8	9/16-18	2,53	1,26	1,27	0,97	0,84	9/16	3-906
8-8-8 R5BZ	8M5RT8	810-3TST	1/2	3/4-16	2,97	1,48	1,48	1,08	0,97	3/4	3-908
12-12-12 R5BZ	12M5RT12	1210-3TST	3/4	1-1/16-12	3,55	1,63	1,92	1,23	1,28	1-1/16	3-912
16-16-16 R5BZ	16M5RT16	1610-3TST	1	1-5/16-12	3,74	1,87	2,11	1,38	1,28	1-5/16	3-916

ПРИМЕЧАНИЕ: Размеры A и C соответствуют стандартному положению затягивания от руки.

В стандартной комплектации детали поставляются вместе с уплотнительными кольцами, выполненными из нитрила.

При заказе уплотнительных колец из фторуглеродных полимеров добавьте суффикс "-VO".

Уплотнительные кольца других типов поставляются по отдельному заказу.

Размеры даны только для справок и могут быть изменены.

RBZ, MRT (R)

Тройник с наружной резьбой BSPP и боковым отводом (позиционируемый)

Для труб с диаметром, указанным в дюймах

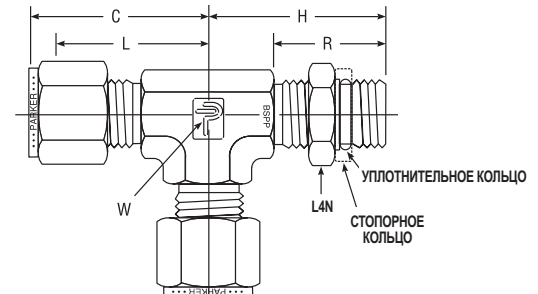
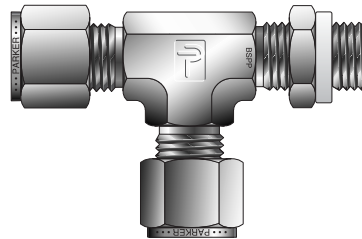

СП1™ № ДЕТАЛИ ПО КАТАЛОГУ	A-LOK® № ДЕТАЛИ ПО КАТАЛОГУ	ВЗАИМО- ЗАМЕНЯЕМЫЕ С	ДЮЙМЫ							W ШЕСТИГРАННИК
			НАРУЖНЫЙ ДИАМЕТР ТРУБЫ	РЕЗЬБА BSPP	C	H	L	R		
4-2R-4 RBZ	4MRT2R	400-3TRT	1/4	1/8-28	1,06	1,04	0,77	0,81	9/16	
4-4R-4 RBZ	4MRT4R	400-3-4TRT	1/4	1/4-19	1,14	1,27	0,85	0,83	9/16	
6-6R-6 RBZ	6MRT6R	600-3TRT	3/8	1/4-19	1,20	1,27	0,91	0,83	9/16	
8-6R-8 RBZ	8MRT8R	810-3TRT	1/2	3/8-19	1,50	1,46	1,10	0,85	7/8	
8-8R-8 RBZ	8MRT8R	810-3-8TRT	1/2	1/2-14	1,50	1,71	1,10	1,09	7/8	
10-8R-10 RBZ	10MRT8R	1010-3TRT	5/8	1/2-14	1,50	1,81	1,10	1,09	1-1/16	
12-8R-12 RBZ	12MRT8R	1210-3-8TRT	3/4	1/2-14	1,57	1,81	1,17	1,09	1-1/16	
12-12R-12 RBZ	12MRT12R	1210-3TRT	3/4	3/4-14	1,57	1,92	1,17	1,20	1-1/16	
16-16R-16 RBZ	16MRT16R	1610-3TRT	1	1-11	1,93	2,11	1,45	1,20	1-5/16	

ПРИМЕЧАНИЕ: Размер C соответствует стандартному положению затягивания от руки.

В стандартной комплектации детали поставляются вместе с уплотнительными кольцами, выполненными из нитрила.

При заказе уплотнительных колец из фторуглеродных полимеров добавьте суффикс "-VO".

Уплотнительные кольца других типов поставляются по отдельному заказу.

Размеры даны только для справок и могут быть изменены.

S5BZ, M5BT

Тройник с наружной резьбой Цилиндрическая резьба SAE

Для труб с диаметром,
указанном в дюймах

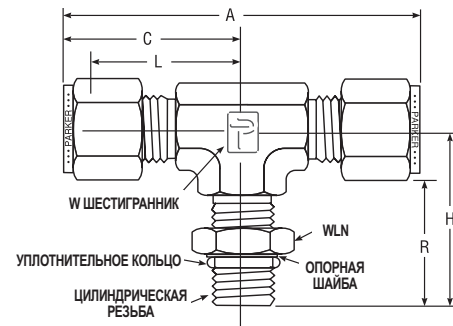
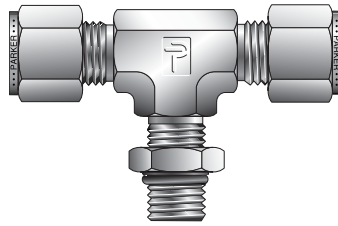

СП1™ № ДЕТАЛИ ПО КАТАЛОГУ	A-ЛОК® № ДЕТАЛИ ПО КАТАЛОГУ	ВЗАИМО- ЗАМЕНЯЕМЫЕ С	ДЮЙМЫ								УПЛОТНИТЕЛЬНОЕ КОЛЬЦО (ПО ЗАКАЗУ) УНИФ. ИНДЕКС №
			НАРУЖНЫЙ ДИАМЕТР ТРУБЫ	РАЗМЕР ЦИЛИНДРИЧЕСКОЙ ТРУБЫ	A	C	H	L	R	W ШЕСТИГРАННИК	
4-4-4 S5BZ	4M5BT4	400-3TTS	1/4	7/16-20	2,24	1,19	1,19	0,81	0,81	7/16	3-904
6-6-6 S5BZ	6M5BT6	600-3TTS	3/8	9/16-18	2,52	1,26	1,27	0,97	0,84	9/16	3-906
8-8-8 S5BZ	8M5BT8	810-3TTS	1/2	3/4-16	2,96	1,48	1,48	1,08	0,97	3/4	3-908
12-12-12 S5BZ	12M5BT12	1210-3TTS	3/4	1-1/16-12	3,26	1,63	1,92	1,23	1,28	1-1/16	3-912
16-16-16 S5BZ	16M5BT16	1610-3TTS	1	1-5/16-12	3,74	1,87	2,11	1,38	1,28	1-5/16	3-916

ПРИМЕЧАНИЕ: Размеры A и C соответствуют стандартному положению затягивания от руки.

Размеры даны только для справок и могут быть изменены.

В стандартной комплектации детали поставляются вместе с уплотнительными кольцами, выполненными из нитрила.

При заказе уплотнительных колец из фторуглеродных полимеров добавьте суффикс "-VO". Уплотнительные кольца других типов поставляются по отдельному заказу.

SBZ, MBT (R)

Тройник с наружной резьбой BSPP (позиционируемый)

Для труб с диаметром,
указанном в дюймах

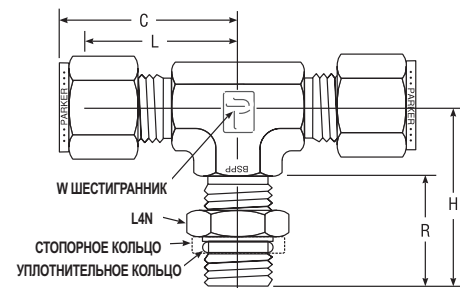
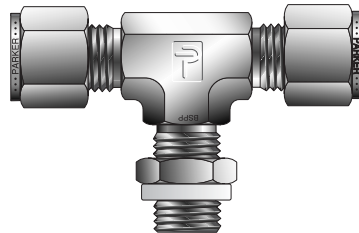

СП1™ № ДЕТАЛИ ПО КАТАЛОГУ	A-ЛОК® № ДЕТАЛИ ПО КАТАЛОГУ	ВЗАИМО- ЗАМЕНЯЕМЫЕ С	ДЮЙМЫ							W ШЕСТИГРАННИК
			НАРУЖНЫЙ ДИАМЕТР ТРУБЫ	РЕЗЬБА BSPP	C	H	L	R		
4-4-2R SBZ	4MBT2R	400-3TTR	1/4	1/8-28	1,06	1,25	0,77	0,81	9/16	
4-4-4R SBZ	4MBT4R	400-3-4TTR	1/4	1/4-19	1,14	1,27	0,85	0,83	9/16	
6-6-4R SBZ	6MBT4R	600-3TTR	3/8	1/4-19	1,20	1,27	0,91	0,83	9/16	
8-8-6R SBZ	8MBT6R	810-3TTR	1/2	3/8-19	1,50	1,36	1,10	0,85	7/8	
8-8-8R SBZ	8MBT8R	810-3-8TTR	1/2	1/2-14	1,50	1,71	1,10	1,09	7/8	
10-10-8R SBZ	10MBT8R	1010-3TTR	5/8	1/2-14	1,50	1,81	1,10	1,09	1-1/16	
12-12-8R SBZ	12MBT8R	1210-3-8TTR	3/4	1/2-14	1,57	1,81	1,17	1,09	1-1/16	
12-12-12R SBZ	12MBT12R	1210-3-TTR	3/4	3/4-14	1,57	1,92	1,17	1,20	1-1/16	
16-16-16R SBZ	16MBT16R	1610-3TTR	1	1-11	1,94	2,11	1,45	1,20	1-5/16	

ПРИМЕЧАНИЕ: Размер C соответствует стандартному положению затягивания от руки.

Размеры даны только для справок и могут быть изменены.

Соединяет трубу с диаметром в дюймах с внутренней цилиндрической резьбой согласно ISO.

В стандартной комплектации детали поставляются вместе с уплотнительными кольцами, выполненными из нитрила.

При заказе уплотнительных колец из фторуглеродных полимеров добавьте суффикс "-VO".

Уплотнительные кольца других типов поставляются по отдельному заказу.

Цветовая маркировка

Для удобства поиска в заголовках таблиц используется следующая цветовая маркировка:

диаметр указан в дюймах



диаметр указан в миллиметрах



ZH3BA, ZH3LA

Удлиненный соединитель с наружной резьбой

Цилиндрическая резьба SAE/MS

Для труб с диаметром, указанным в дюймах

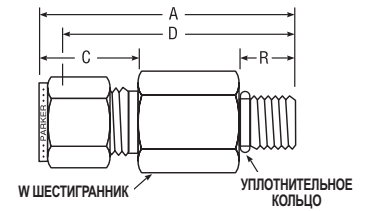
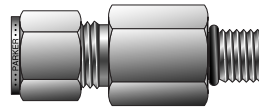

СП1™ № ДЕТАЛИ ПО КАТАЛОГУ	A-ЛОК® № ДЕТАЛИ ПО КАТАЛОГУ	ДЮЙМЫ								УПЛОТНИТЕЛЬНОЕ КОЛЬЦО (СТАНД.) УНИФ., РАЗМЕР №	
		ВЗАИМО-ЗАМЕНЯЕМЫЕ С	НАРУЖНЫЙ ДИАМЕТР ТРУБЫ T	РАЗМЕР РЕЗЬБЫ S-SAE/MS	A	R	C	D	E МИН. ОТВЕРСТИЕ		W ШЕСТИГРАННИК
4-4 ZH3BA	4-4 ZH3LA	400-1L-4ST	1/4	7/16-20	2,26	0,36	0,70	1,97	0,19	9/16	-904
6-6 ZH3BA	6-6 ZH3LA	600-1L-6ST	3/8	9/16-18	2,48	0,39	0,76	2,19	0,28	11/16	-906
8-8 ZH3BA	8-8 ZH3LA	810-1L-8ST	1/2	3/4-16	3,01	0,44	0,86	2,58	0,41	7/8	-908
12-12 ZH3BA	12-12 ZH3LA	1210-1L-12ST	3/4	1-1/16-12	3,88	0,59	0,86	3,48	0,62	1-1/4	-912
16-16 ZH3BA	16-16 ZH3LA	1610-1L-16ST	1	1-5/16-12	4,34	0,59	1,04	3,86	0,88	1-1/2	-916

ПРИМЕЧАНИЕ: Размеры A и C соответствуют стандартному положению затягивания от руки.

Размеры даны только для справок и могут быть изменены.

В стандартной комплектации детали поставляются вместе с уплотнительными кольцами, выполненными из нитрила.

При заказе уплотнительных колец из фторуглеродных полимеров добавьте суффикс "-VO". Уплотнительные кольца других типов поставляются по отдельному заказу.

V5BZ, M5VEL

Позиционируемый коленчатый патрубок (45°) с наружной резьбой

Цилиндрическая резьба SAE/MS

Для труб с диаметром, указанным в дюймах

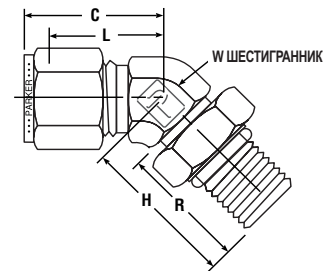
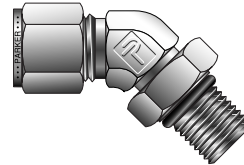

СП1™ № ДЕТАЛИ ПО КАТАЛОГУ	A-ЛОК® № ДЕТАЛИ ПО КАТАЛОГУ	ВЗАИМО-ЗАМЕНЯЕМЫЕ С	ДЮЙМЫ							УПЛОТНИТЕЛЬНОЕ КОЛЬЦО УНИФ., РАЗМЕР РЕЗЬБЫ №
			НАРУЖН. ДИАМ. ТРУБЫ С ЦИЛИНДРИЧЕСКОЙ РЕЗЬБОЙ	РАЗМЕР РЕЗЬБЫ	C	H	L	R	W ШЕСТИГРАННИК	
4-4 V5BZ	4M5VEL4	400-5-4ST	1/4	7/16-20	0,93	1,02	0,65	0,75	7/16	3-904
6-6 V5BZ	6M5VEL6	600-5-6ST	3/8	9/16-18	1,01	1,27	0,72	0,77	9/16	3-906
8-8 V5BZ	8M5VEL8	810-5-8ST	1/2	3/4-16	1,15	1,48	0,75	0,88	3/4	3-908
12-12 V5BZ	12M5VEL12	1210-5-12ST	3/4	1-1/16-12	1,63	1,92	1,23	1,16	1-1/16	3-912
16-16 V5BZ	16M5VEL16	1610-5-16ST	1	1-5/16-12	1,87	2,11	1,39	1,16	1-5/16	3-916

ПРИМЕЧАНИЕ: Размер C соответствует стандартному положению затягивания от руки.

Размеры даны только для справок и могут быть изменены.

• Подсоединяется под прилив с цилиндрической резьбой SAE J1926 и прилив MS16142.

В стандартной комплектации детали поставляются вместе с уплотнительными кольцами, выполненными из нитрила.

При заказе уплотнительных колец из фторуглеродных полимеров добавьте суффикс "-VO".

Уплотнительные кольца других типов поставляются по отдельному заказу.

ZHBA5, M2SC

Соединительный патрубок с наружной резьбой под цилиндрическую резьбу с уплотнительным кольцом

Для труб с диаметром, указанным в дюймах

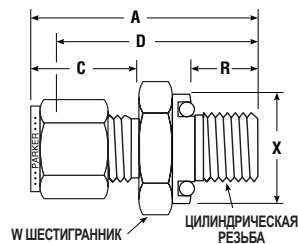
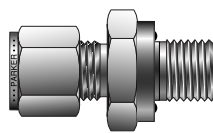

СРГ™ № ДЕТАЛИ ПО КАТАЛОГУ	А-ЛОК® № ДЕТАЛИ ПО КАТАЛОГУ	ВЗАИМО-ЗАМЕНЯЕМЫЕ С	ДЮЙМЫ								УПЛОТНИТЕЛЬНОЕ КОЛЬЦО (ПО ЗАКАЗУ) УНИФ. ИНДЕКС №
			НАРУЖНЫЙ ДИАМЕТР ТРУБЫ	РАЗМЕР ЦИЛИНДРИЧЕСКОЙ РЕЗЬБЫ	A	C	D	R	X ДИАМ.	W ШЕСТИГРАННИК	
1-2 ZHBA5	1M2SC2	100-1-OR	1/16	5/16-24	1,06	0,43	0,91	0,34	0,55	9/16	2-011
2-2 ZHBA5	2M2SC2	200-1-OR	1/8	5/16-24	1,29	0,60	1,03	0,34	0,55	9/16	2-011
3-3 ZHBA5	3M2SC3	300-1-OR	3/16	3/8-24	1,35	0,64	1,09	0,38	0,62	5/8	2-012
4-4 ZHBA5	4M2SC4	400-1-OR	1/4	7/16-20	1,51	0,70	1,22	0,41	0,74	3/4	2-111
5-5 ZHBA5	5M2SC5	500-1-OR	5/16	1/2-20	1,61	0,73	1,31	0,44	0,86	7/8	2-112
6-6 ZHBA5	6M2SC6	600-1-OR	3/8	9/16-18	1,67	0,76	1,38	0,44	0,93	15/16	2-113
8-8 ZHBA5	8M2SC8	810-1-OR	1/2	3/4-16	1,81	0,87	1,41	0,47	1,12	1-1/8	2-116
10-10 ZHBA5	10M2SC10	1010-1-OR	5/8	7/8-14	1,90	0,87	1,50	0,47	1,30	1-3/8	2-212
12-12 ZHBA5	12M2SC12	1210-1-OR	3/4	1-1/16-12	2,06	0,87	1,66	0,56	1,49	1-1/2	2-215
14-12 ZHBA5	14M2SC12	1410-1-OR	7/8	1-1/16-12	2,06	0,87	1,66	0,56	1,49	1-1/2	2-215
16-16 ZHBA5	16M2SC16	1610-1-OR	1	1-5/16-12	2,30	1,05	1,81	0,56	1,74	1-3/4	2-219

ПРИМЕЧАНИЕ: Размеры A и C соответствуют стандартному положению затягивания от руки.

Размеры даны только для справок и могут быть изменены.

В стандартной комплектации детали поставляются вместе с уплотнительными кольцами, выполненными из нитрила. При заказе уплотнительных колец из фторуглеродных полимеров добавьте суффикс "-VO". Уплотнительные кольца других типов поставляются по отдельному заказу.

ZHBF5, M3SC

Соединитель с наружной резьбой под трубную резьбу с уплотнительным кольцом

Для труб с диаметром, указанным в дюймах

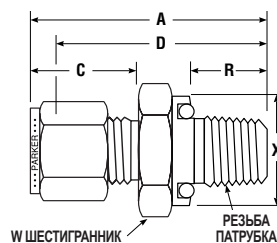
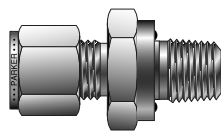

СРГ™ № ДЕТАЛИ ПО КАТАЛОГУ	А-ЛОК® № ДЕТАЛИ ПО КАТАЛОГУ	ВЗАИМО-ЗАМЕНЯЕМЫЕ С	ДЮЙМЫ								УПЛОТНИТЕЛЬНОЕ КОЛЬЦО (ПО ЗАКАЗУ) УНИФ. ИНДЕКС №
			НАРУЖНЫЙ ДИАМЕТР ТРУБЫ	ПАТРУБОК С НОРМ. ТРУБН. РЕЗЬБОЙ	A	C	D	R	X ДИАМ.	W ШЕСТИГРАННИК	
1-2 ZHBF5	1M3SC2	100-1-2-OR	1/16	1/8	1,12	0,43	0,97	0,28	0,74	3/4	2-011
2-2 ZHBF5	2M3SC2	200-1-2-OR	1/8	1/8	1,29	0,60	1,03	0,28	0,74	3/4	2-011
2-4 ZHBF5	2M3SC4	200-1-4-OR	1/8	1/4	1,43	0,60	1,17	0,38	0,93	15/16	2-113
3-2 ZHBF5	3M3SC2	300-1-2-OR	3/16	1/8	1,32	0,64	1,06	0,28	0,74	3/4	2-011
3-4 ZHBF5	3M3SC4	300-1-4-OR	3/16	1/4	1,46	0,64	1,20	0,38	0,93	15/16	2-113
4-2 ZHBF5	4M3SC2	400-1-2-OR	1/4	1/8	1,38	0,70	1,09	0,28	0,74	3/4	2-011
4-4 ZHBF5	4M3SC4	400-1-4-OR	1/4	1/4	1,51	0,70	1,22	0,38	0,93	15/16	2-113
4-6 ZHBF5	4M3SC6	400-1-6-OR	1/4	3/8	1,57	0,70	1,28	0,41	1,12	1-1/8	2-116
5-2 ZHBF5	5M3SC2	500-1-2-OR	5/16	1/8	1,43	0,73	1,13	0,28	0,74	3/4	2-011
5-4 ZHBF5	5M3SC4	500-1-4-OR	5/16	1/4	1,46	0,73	1,25	0,38	0,93	15/16	2-113
6-2 ZHBF5	6M3SC2	600-1-2-OR	3/8	1/8	1,45	0,76	1,16	0,28	0,74	3/4	2-011
6-4 ZHBF5	6M3SC4	600-1-4-OR	3/8	1/4	1,57	0,76	1,28	0,38	0,93	15/16	2-113
6-6 ZHBF5	6M3SC6	600-1-6-OR	3/8	3/8	1,63	0,76	1,34	0,41	1,12	1-1/8	2-116
6-8 ZHBF5	6M3SC8	600-1-8-OR	3/8	1/2	1,85	0,76	1,56	0,53	1,30	1-3/8	2-212
8-4 ZHBF5	8M3SC4	810-1-4-OR	1/2	1/4	1,68	0,87	1,28	0,38	0,93	15/16	2-113
8-6 ZHBF5	8M3SC6	810-1-6-OR	1/2	3/8	1,76	0,87	1,36	0,41	1,12	1-1/8	2-116
8-8 ZHBF5	8M3SC8	810-1-8-OR	1/2	1/2	1,98	0,87	1,58	0,53	1,30	1-3/8	2-212
10-8 ZHBF5	10M3SC8	1010-1-8-OR	5/8	1/2	1,96	0,87	1,56	0,53	1,30	1-3/8	2-212
10-12 ZHBF5	10M3SC12	1010-1-8-OR	5/8	3/4	2,06	0,87	1,66	0,56	1,49	1-1/2	2-215
12-8 ZHBF5	12M3SC8	1210-1-8-OR	3/4	1/2	1,98	0,87	1,58	0,53	1,30	1-3/8	2-212
12-12 ZHBF5	12M3SC12	1210-1-12-OR	3/4	3/4	2,06	0,87	1,66	0,56	1,49	1-1/2	2-215
16-12 ZHBF5	16M3SC12	1610-1-12-OR	1	3/4	2,24	1,05	1,75	0,56	1,49	1-1/2	2-215
16-16 ZHBF5	16M3SC16	1610-1-16-OR	1	1	2,40	1,05	1,91	0,66	1,74	1-3/4	2-219

ПРИМЕЧАНИЕ: Размеры A и C соответствуют стандартному положению затягивания от руки.

Размеры даны только для справок и могут быть изменены.

В стандартной комплектации детали поставляются вместе с уплотнительными кольцами, выполненными из нитрила.

При заказе уплотнительных колец из фторуглеродных полимеров добавьте суффикс "-VO". Уплотнительные кольца других типов поставляются по отдельному заказу.

T2HOA5, M2TU

Конец трубы под цилиндрическую резьбу с уплотнительным кольцом

Для труб с диаметром, указанным в дюймах

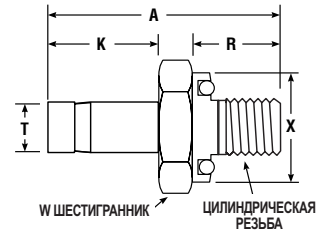
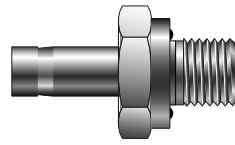

СП1™ № ДЕТАЛИ ПО КАТАЛОГУ	A-ЛОК® № ДЕТАЛИ ПО КАТАЛОГУ	ВЗАИМО- ЗАМЕНЯЕМЫЕ С	НАРУЖНЫЙ ДИАМЕТР ТРУБЫ T	РАЗМЕР ЦИЛИНДРИЧЕСКОЙ РЕЗЬБЫ	ДЮЙМЫ					УПЛОТНИТЕЛЬНОЕ КОЛЬЦО (ПО ЗАКАЗУ) УНИФ. ИНДЕКС №
					A	K	R	X ДИАМ.	W ШЕСТИГРАННИК	
2-2 T2HOA5	2M2TU2	2-TA-OR-ST	1/8	5/16-24	1,22	0,53	0,34	0,55	9/16	2-011
3-3 T2HOA5	3M2TU3	3-TA-OR-ST	3/16	3/8-24	1,38	0,56	0,38	0,62	5/8	2-012
4-4 T2HOA5	4M2TU4	4-TA-OR-ST	1/4	7/16-20	1,55	0,63	0,41	0,74	3/4	2-111
5-5 T2HOA5	5M2TU5	5-TA-OR-ST	5/16	1/2-20	1,64	0,66	0,44	0,86	7/8	2-112
6-6 T2HOA5	6M2TU6	6-TA-OR-ST	3/8	9/16-18	1,70	0,69	0,47	0,93	15/16	2-113
8-8 T2HOA5	8M2TU8	8-TA-OR-ST	1/2	3/4-16	1,95	0,91	0,47	1,12	1-1/8	2-116
10-10 T2HOA5	10M2TU10	10-TA-OR-ST	5/8	7/8-14	2,12	0,97	0,47	1,30	1-3/8	2-212
12-12 T2HOA5	12M2TU12	12-TA-OR-ST	3/4	1-1/16-12	2,16	0,97	0,56	1,49	1-1/2	2-215
16-16 T2HOA5	16M2TU16	16-TA-OR-ST	1	1-5/16-12	2,47	1,22	0,56	1,74	1-3/4	2-219

ПРИМЕЧАНИЕ: Добавьте -Z6 в том случае, если на обрезанном конце патрубка смонтированы гайки и уплотнительные втулки. В стандартной комплектации детали поставляются вместе с уплотнительными кольцами, выполненными из нитрила.

Размеры даны только для справок и могут быть изменены.

При заказе уплотнительных колец из фторуглеродных полимеров добавьте суффикс "-VO". Уплотнительные кольца других типов поставляются по отдельному заказу.

T2HOF5, M3TU

Конец трубы под трубную резьбу с уплотнительным кольцом

Для труб с диаметром, указанным в дюймах

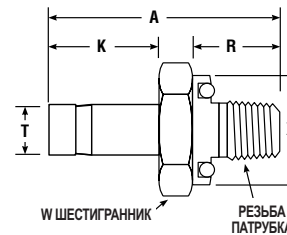
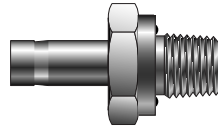

СП1™ № ДЕТАЛИ ПО КАТАЛОГУ	A-ЛОК® № ДЕТАЛИ ПО КАТАЛОГУ	ВЗАИМО- ЗАМЕНЯЕМЫЕ С	НАРУЖНЫЙ ДИАМЕТР ТРУБЫ	ПАТРУБОК С НОРМ. ТРУБН. РЕЗЬБОЙ	ДЮЙМЫ					УПЛОТНИТЕЛЬНОЕ КОЛЬЦО (ПО ЗАКАЗУ) УНИФ. ИНДЕКС №
					A	K	R	X ДИАМ.	W ШЕСТИГРАННИК	
1-2 T2HOF5	1M3TU2	1-TA-1-2OR	1/16	1/8	1,03	0,34	0,28	0,74	3/4	2-111
4-2 T2HOF5	4M3TU2	4-TA-1-2OR	1/4	1/8	1,31	0,63	0,28	0,74	3/4	2-111
4-4 T2HOF5	4M3TU4	4-TA-1-4OR	1/4	1/4	1,44	0,63	0,38	0,93	15/16	2-113
4-6 T2HOF5	4M3TU6	4-TA-1-6OR	1/4	3/8	1,50	0,63	0,41	1,12	1-1/8	2-116
5-2 T2HOF5	5M3TU2	5-TA-1-2OR	5/16	1/8	1,34	0,66	0,28	0,74	3/4	2-111
5-4 T2HOF5	5M3TU4	5-TA-1-4OR	5/16	1/4	1,47	0,66	0,38	0,93	15/16	2-113
6-2 T2HOF5	6M3TU2	6-TA-1-2OR	3/8	1/8	1,38	0,69	0,28	0,74	3/4	2-111
6-4 T2HOF5	6M3TU4	6-TA-1-4OR	3/8	1/4	1,50	0,69	0,38	0,93	15/16	2-113
6-6 T2HOF5	6M3TU6	6-TA-1-6OR	3/8	3/8	1,59	0,69	0,41	1,12	1-1/8	2-116
8-6 T2HOF5	8M3TU6	8-TA-1-6OR	1/2	3/8	1,78	0,91	0,41	1,12	1-1/8	2-116
10-8 T2HOF5	10M3TU8	10-TA-1-8OR	5/8	1/2	2,14	0,97	0,53	1,30	1-3/8	2-212
12-12 T2HOF5	12M3TU12	12-TA-1-12OR	3/4	3/4	2,16	0,97	0,56	1,49	1-1/2	2-215
16-16 T2HOF5	16M3TU16	16-TA-1-16OR	1	1	2,56	1,22	0,66	1,65	1-3/4	2-219

ПРИМЕЧАНИЕ: Добавьте -Z6 в том случае, если на обрезанном конце патрубка смонтированы гайки и уплотнительные втулки.

Размеры даны только для справок и могут быть изменены.

В стандартной комплектации детали поставляются вместе с уплотнительными кольцами, выполненными из нитрила.

При заказе уплотнительных колец из фторуглеродных полимеров добавьте суффикс "-VO".

Уплотнительные кольца других типов поставляются по отдельному заказу.

Цветовая маркировка

Для удобства поиска в заголовках таблиц используется следующая цветовая маркировка:

диаметр указан в дюймах

диаметр указан в миллиметрах



ФНОА, ФНОА

Трубная резьба под переходник с цилиндрической резьбой SAE

Для труб с диаметром, указанным в дюймах

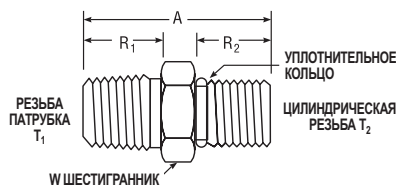
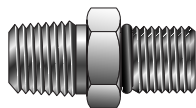

СР1™ № ДЕТАЛИ ПО КАТАЛОГУ	А-ЛОК® № ДЕТАЛИ ПО КАТАЛОГУ	ВЗАИМО- ЗАМЕНЯЕМЫЕ С	ДЮЙМЫ						УПЛОТНИТЕЛЬНОЕ КОЛЬЦО (СТАНД. КОМПЛ.) УНИФ., ИНДЕКС №
			ЦИЛИНДРИЧЕСКАЯ РЕЗЬБА T ₂	РЕЗЬБА ПАТРУБКА - НОРМ. ТРУБН. РЕЗЬБА T ₁	A	R ₁	R ₂	W ШЕСТИГРАННИК	
4-4 ФНОА	4-4 ФНОА	4SAE-1-4	1/4-18	7/16-20	1,20	0,56	0,36	9/16	3-904
6-6 ФНОА	6-6 ФНОА	6-SAE-1-6	3/8-18	9/16-18	1,26	0,56	0,39	11/16	3-906
8-8 ФНОА	8-8 ФНОА	8-SAE-1-8	1/2-14	3/4-16	1,53	0,75	0,44	7/8	3-908
12-12 ФНОА	12-12 ФНОА	12-SAE-1-12	3/4-14	1-1/16-12	1,75	0,75	0,59	1-1/4	3-912
16-16 ФНОА	16-16 ФНОА	16-SAE-1-16	1-11/2	1-5/16-12	2,00	0,94	0,59	1-1/2	3-916

ПРИМЕЧАНИЕ: Размеры А и С соответствуют стандартному положению затягивания от руки. Размеры даны только для справок и могут быть изменены. В случае использования с портом SAE J.1926/1 возможно также использование с портом MS-16142. В стандартной комплектации детали поставляются вместе с уплотнительными кольцами, выполненными из нитрила. При заказе уплотнительных колец из фторуглеродных полимеров добавьте суффикс "-VO". Уплотнительные кольца других типов поставляются по отдельному заказу.

АН2ВЗ, АН2ЛЗ

Перемычка под переходник

Для труб с диаметром, указанным в дюймах

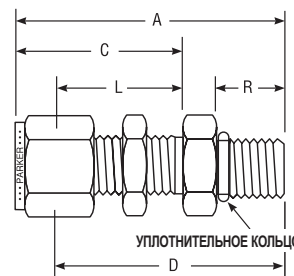
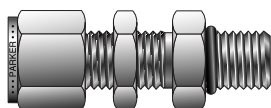

СР1™ № ДЕТАЛИ ПО КАТАЛОГУ	А-ЛОК® № ДЕТАЛИ ПО КАТАЛОГУ	ВЗАИМО- ЗАМЕНЯЕМЫЕ С	НАРУЖНЫЙ ДИАМЕТР ТРУБЫ	РАЗМЕР ЦИЛИНДРИЧЕСКОЙ ТРУБЫ	ДЮЙМЫ						РАЗМЕР СВЕРЛ. ОТВ. В ПЕРЕМЫЧКЕ БУДЕТ ОПРЕДЕЛЕН ПОЗДНЕЕ	МАКС. ТОЛЩИНА, ПЕРЕМЫЧКА
					A	C	D	R	L	W ШЕСТИГРАННИК		
4-6 АН2ВЗ	4-6 АН2ЛЗ	400-61-6ST	1/4	9/16-18	1,74	1,17	1,45	0,39	0,88	3/4	37/64	9/16
6-6 АН2ВЗ	6-6 АН2ЛЗ	600-61-6ST	3/8	9/16-18	1,81	1,24	1,52	0,39	0,94	3/4	37/64	9/16

ПРИМЕЧАНИЕ: Размеры А и С соответствуют стандартному положению затягивания от руки. Размеры даны только для справок и могут быть изменены. В случае использования с портом SAE J.1926/1 возможно также использование с портом MS-16142. В стандартной комплектации детали поставляются вместе с уплотнительными кольцами, выполненными из нитрила. При заказе уплотнительных колец из фторуглеродных полимеров добавьте суффикс "-VO". Уплотнительные кольца других типов поставляются по отдельному заказу.

Цветовая маркировка

Для удобства поиска в заголовках таблиц используется следующая цветовая маркировка:

диаметр указан в дюймах



диаметр указан в миллиметрах



Общие положения

Сварной шов, применяемый при соединении трубы и трубного фитинга с раструбным швом, можно отнести к другому типу "Т"-образных сварных соединений. Корневой участок (т.е. область пересечения наружной поверхности патрубка и кольцевой торцевой области фитинга) должен быть включен в зону сварки.

Для того чтобы гарантированно обеспечить попадание упомянутого корневого участка в зону сварки, сварочные операции должны выполняться, как правило, очень аккуратно. При неполном проплавлении шва в соединении возникают два участка концентрации напряжений, что может значительно снизить прочность сварного шва. При подаче чрезмерной нагрузки эти участки концентрации напряжений могут стать причиной образования трещин, которые могут выйти наружу через сварной шов или трубу в зависимости от направления, в котором действует наибольшая нагрузка.

Часто для достижения полной проварки корня шва при сварке деталей из нержавеющей стали методом TIG (дуговая сварка вольфрамовым электродом в среде инертного газа) сначала делается проход с наплавлением валика, след за которым выполняется окончательный проход с использованием присадочного прутка для получения требуемого размера углового шва.

Сборка

В соответствии со стандартной процедурой, принятой для сварки фитингов с раструбным швом, необходимо, чтобы конец трубы был вставлен в раструб и опущен вниз до упора. Затем труба отводится назад приблизительно на 1/16 дюйма, после чего выполняется сварка.

Если труба не отводится назад и затем приваривается, находясь перед нижним ограничителем плоского днища, силы сжатия, возникающие в угловом сварном шве и раструбе фитинга, могут объединиться, создавая статические напряжения в сварном шве. При нестационарном тепловом режиме фитинг и участок трубы, находящийся внутри фитинга, могут испытывать нагрев или охлаждение с разными скоростями, что также способствует повышению уровня напряжений в сварном шве.

Сварка прихваточным швом

Если подлежащее сварке соединение необходимо "прихватить" перед выполнением основной сварочной операции, рекомендуется, чтобы толщина наплавления прихваточного шва поддерживалась минимальной.

Чрезмерное наплавление при выполнении "прихваточного" шва может привести к получению прерывистого наплавленного валика при окончательной сварке, а также к возникновению участков с концентрацией напряжений или к недостаточному провару.

Применение газа, защищающего обратную сторону сварного шва

Газ, защищающий обратную сторону сварного шва, представляет собой инертный газ, которым заполняются внутренние полости фитингов и труб в процессе сварки. Он выполняет ту же роль для внутренних областей, что и защитный газ, используемый при сварке методом TIG (дуговая сварка вольфрамовым электродом в среде инертного газа) или MIG (дуговая сварка металлическим электродом в среде инертного газа). Снижая внутреннее содержание кислорода до практически предельно низкого уровня, этот газ служит также для регулирования сжигания загрязняющих веществ, которые могли бы отрицательно повлиять на качество сварного соединения.

В тех случаях, когда газ, защищающий обратную сторону сварного шва, не применяется и достигается почти 100% проплавление сварного шва, на внутренней стенке трубы возможно образование участков вспучивания металла. Это приводит к возникновению окалины, которая в последующем может оторваться от стенки. Поэтому применение газа, защищающего обратную сторону сварного шва, становится необходимым, если толщина стенки трубы составляет 0,050 и менее или если толщина стенки такова, что при выбранном методе сварки могут иметь место прожоги.

В большинстве случаев газом, защищающим обратную сторону сварного шва, является аргон или гелий, который подается в систему через регулятор. При достаточно малом расходе подача газа должна быть достаточной для продувки системы. Сварные швы следует выполнять последовательно в направлении вниз по потоку, считая от патрубка подачи газа.

Отметим, что всю систему необходимо продувать во избежание проникновения воздуха в систему через какие-либо отверстия.

Использование газа, защищающего обратную сторону сварного шва, хотя часто и не является обязательным, будет способствовать получению более высокого качества сварных соединений. Это достигается за счет исключения воздействия загрязняющих побочных продуктов сгорания, а также вследствие того, что сварные швы выполняются и охлаждаются в защитной атмосфере, что предотвращает образование окалины или вспучивание металла.

Способы сварки Нержавеющие стали серии 300

Для сварки этих сталей могут применяться такие методы, как TIG, MIG или электродуговая сварка штучными электродами.

Сварка методом TIG рекомендуется как наилучший способ сварки для систем типа "Weld-lok", поскольку при этом способе оператор получает наилучшие возможности регулирования глубины прогрева и осаждения присадочного материала.

Во многих случаях применять дуговую сварку штучными электродами не рекомендуется, поскольку при данном способе велика вероятность чрезмерного прожога шва и неправильной проварки корня шва. Во всех случаях при использовании сварки штучными электродами рекомендуется применять газ, защищающий обратную сторону шва.

Сварка методом MIG позволяет получить такие же характеристики, как и в случае электродуговой сварки штучными электродами, но с более быстрым осаждением присадочного металла. Поскольку данный процесс является более "горячим" по сравнению со сваркой штучными электродами, в обязательном порядке необходимо использовать газ, защищающий обратную сторону сварного шва. Следует отметить, что при сварке фитингов сравнительно малых размеров, которыми обеспечивается линии "Weld-lok", экономия за счет скорости осаждения присадочного материала не является определяющим фактором, и поэтому метод MIG в большинстве случаев не применяется.

Стальные фитинги C1018

могут быть сварены с использованием методов TIG, MIG, дуговой сварки штучными электродами и ацетилено-кислородной сварки. Поскольку образование окалины остается серьезной проблемой, рекомендуется по-прежнему использовать газ, защищающий обратную сторону шва.

Реакция выпадения карбидов

При нагреве нестабилизированных нержавеющей сталей в процессе сварки до температур 800°–1500°F хром, содержащийся в стали, вступает в реакцию с углеродом, образуя карбиды хрома, которые накапливаются вдоль границ зерен металла (реакция выпадения карбидов). В результате в этих зонах снижается содержание расплавленного хрома и, соответственно, коррозионная стойкость, что делает такие зоны уязвимыми по отношению к межкристаллитной коррозии. Выпадение карбидов сокращается, если содержание углерода в материале поддерживается на очень низком уровне. При этом ограничивается количество углерода, который может вступить в реакцию с хромом. Поэтому для данной цели часто применяются нержавеющей стали серии "L" (со сверхнизким содержанием углерода), хотя при их использовании нормативное напряжение системы снижается приблизительно на 15%. Фирменные фитинги "Weld-lok" корпорации Parker изготавливаются из отобранных образцов нержавеющей стали серии 316, содержание углерода в которых находится в диапазоне низких значений от 0,04 до 0,07 процента. Такой подход позволяет получить сварные фитинги с высокой коррозионной стойкостью и высоким показателем прочности.

Все фирменные фитинги "Weld-lok" корпорации Parker, изготовленные из нержавеющей стали, поставляются обработанными специальным раствором, что позволяет подвергнуть фитинги контрольным тестам ASTM-A-262 с целью проверки их восприимчивости в отношении межкристаллитной коррозии.

Полярность электродуговой сварки

При сварке фитингов типа "Weld-lok" наилучшие результаты достигаются при значениях полярности электродуговой сварки:

Дуговая сварка вольфрамовым электродом в среде инертного газа (TIG) – Постоянный ток, прямая полярность

Дуговая сварка металлическим электродом в среде инертного газа (MIG) – Постоянный ток, обратная полярность

Дуговая сварка штучными электродами (STICK) – Полярность выбирается в зависимости от типа используемого сварочного электрода

Для получения дополнительной информации о фирменных сварных фитингах Parker см. каталог 4280 "Сварные фитинги производства Parker" или позвоните в Отдел контрольно-измерительной аппаратуры корпорации Parker, подразделение проектирования изделий по телефону 256-881-2040.

ZEBW, ZELW Коленчатый патрубок с раструбным сварным швом

Для труб с диаметром,
указанном в дюймах

• для соединения фитингов CPI™/A-LOK®
с помощью сварки внахлест

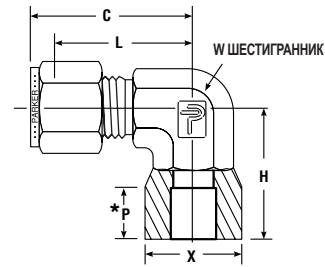
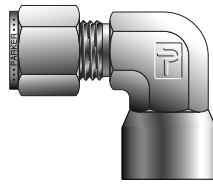

CPI™ № ДЕТАЛИ ПО КАТАЛОГУ	A-ЛОК® № ДЕТАЛИ ПО КАТАЛОГУ	ВЗАИМО- ЗАМЕНЯЕМЫЕ С	НАРУЖНЫЙ ДИАМЕТР ТРУБЫ	ДЮЙМЫ					
				C	L	H	P*	X	W ШЕСТИГРАННИК
2-2 ZEBW	2-2 ZELW	200-9-2 W	1/8	0,92	0,66	0,63	0,16	0,38	5/16
3-3 ZEBW	3-3 ZELW	300-9-3 W	3/16	0,98	0,72	0,69	0,20	0,44	7/16
4-4 ZEBW	4-4 ZELW	400-9-4 W	1/4	1,06	0,78	0,84	0,25	0,50	9/16
6-6 ZEBW	6-6 ZELW	600-9-6 W	3/8	1,31	1,02	1,08	0,34	0,63	3/4
8-8 ZEBW	8-8 ZELW	810-9-8 W	1/2	1,42	1,02	1,14	0,41	0,76	3/4
10-10 ZEBW	10-10 ZELW	1010-9-10 W	5/8	1,57	1,17	1,35	0,49	0,94	1-1/16
12-12 ZEBW	12-12 ZELW	1210-9-12 W	3/4	1,57	1,17	1,39	0,50	1,09	1-1/16
16-16 ZEBW	16-16 ZELW	1610-9-16 W	1	1,93	1,65	1,84	0,56	1,38	1-5/8

ПРИМЕЧАНИЕ: Размер С соответствует стандартному положению затягивания от руки. Размеры даны только для справок и могут быть изменены.
*Глубина раструба

ZEBW2, ZELW2 Коленчатый патрубок, приваренный встык

Для труб с диаметром,
указанном в дюймах

• Для соединения фитингов CPI™/A-LOK®
с трубами сваркой встык

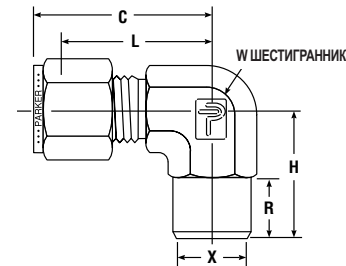
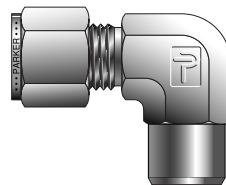

CPI™ № ДЕТАЛИ ПО КАТАЛОГУ	A-ЛОК® № ДЕТАЛИ ПО КАТАЛОГУ	ВЗАИМО- ЗАМЕНЯЕМЫЕ С	НАРУЖНЫЙ ДИАМЕТР ТРУБЫ	РАЗМЕР ПАТРУБКА, ПРИВАРЕННОГО ВСТЫК	ДЮЙМЫ					X СТЫКОВОЙ СВАРНОЙ ШОВ, НАРУЖНЫЙ ДИАМЕТР	W ШЕСТИГРАННИК
					C	H	L	R			
2-1/8 ZEBW2	2-1/8 ZELW2	200-2-2 W	1/8	1/8	0,93	0,70	0,67	0,38	0,405	7/16	
3-1/8 ZEBW2	3-1/8 ZELW2	300-2-2 W	3/16	1/8	1,01	0,74	0,74	0,38	0,405	7/16	
4-1/8 ZEBW2	4-1/8 ZELW2	400-2-2 W	1/4	1/8	1,06	0,74	0,77	0,38	0,405	7/16	
4-1/4 ZEBW2	4-1/4 ZELW2	400-2-4 W	1/4	1/4	1,10	0,97	0,78	0,56	0,540	9/16	
6-1/4 ZEBW2	6-1/4 ZELW2	600-2-4 W	3/8	1/4	1,20	1,00	0,91	0,56	0,540	5/8	
8-3/8 ZEBW2	8-3/8 ZELW2	810-2-6 W	1/2	3/8	1,42	1,11	1,02	0,56	0,675	13/16	
8-1/2 ZEBW2	8-1/2 ZELW2	810-2-8 W	1/2	1/2	1,42	1,30	1,02	0,75	0,840	7/8	
10-1/2 ZEBW2	10-1/2 ZELW2	1010-2-8 W	5/8	1/2	1,50	1,39	1,10	0,75	0,840	15/16	
12-3/4 ZEBW2	12-3/4 ZELW2	1210-2-12 W	3/4	3/4	1,57	1,45	1,17	0,75	1,050	1-1/16	
16-3/4 ZEBW2	16-3/4 ZELW2	1610-2-12 W	1	3/4	1,94	1,64	1,45	0,75	1,050	1-3/8	
16-1 ZEBW2	16-1 ZELW2	1610-2-16 W	1	1	1,94	1,84	1,45	0,94	1,315	1-5/16	

ПРИМЕЧАНИЕ: Размер С соответствует стандартному положению затягивания от руки. Размеры даны только для справок и могут быть изменены.
Если не указано иное, приваренный встык торец патрубка должен соответствовать требованиям сортамента 80.

Цветовая маркировка

Для удобства поиска в заголовках
таблиц используется следующая
цветовая маркировка:

диаметр указан в дюймах



диаметр указан в миллиметрах



ZHBW, ZHLW

Сварное соединение внахлест

Для труб с диаметром, указанным в дюймах

• Для соединения фитингов CPI™/A-LOK® с трубами с помощью сварки внахлест

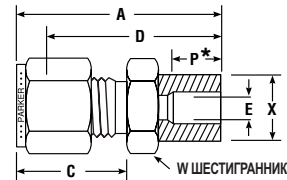
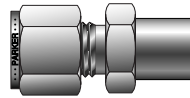

CPI™ № ДЕТАЛИ ПО КАТАЛОГУ	A-LOK® № ДЕТАЛИ ПО КАТАЛОГУ	ВЗАИМО- ЗАМЕНЯЕМЫЕ С	НАРУЖНЫЙ ДИАМЕТР ТРУБЫ	ДЮЙМЫ							
				A	C	D	P*	X	E ПРОХОДНОЕ ОТВЕРСТИЕ	W ШЕСТИГРАННИК	
2-2 ZHBW	2-2 ZHLW	200-6-2 W	1/8	1,16	0,60	0,90	0,16	0,38	0,094	7/16	
3-3 ZHBW	3-3 ZHLW	300-6-3 W	3/16	1,24	0,64	0,98	0,20	0,44	0,141	1/2	
4-4 ZHBW	4-4 ZHLW	400-6-4 W	1/4	1,36	0,70	1,07	0,25	0,50	0,188	9/16	
6-6 ZHBW	6-6 ZHLW	600-6-6 W	3/8	1,53	0,76	1,24	0,34	0,63	0,313	11/16	
8-8 ZHBW	8-8 ZHLW	810-6-8 W	1/2	1,77	0,87	1,34	0,41	0,78	0,438	13/16	
10-10 ZHBW	10-10 ZHLW	1010-6-10 W	5/8	1,86	0,87	1,46	0,47	0,94	0,500	1	
12-12 ZHBW	12-12 ZHLW	1210-6-12 W	3/4	1,92	0,87	1,52	0,50	1,09	0,656	1-1/8	
16-16 ZHBW	16-16 ZHLW	1610-6-16 W	1	2,31	1,05	1,82	0,56	1,44	0,906	1-5/8	

ПРИМЕЧАНИЕ: Размеры A и C соответствуют стандартному положению затягивания от руки.

Размеры даны только для справок и могут быть изменены.

*Глубина раструба

ZHBW2, ZHLW2

Сварное соединение встык

Для труб с диаметром, указанным в дюймах

• Для соединения фитингов CPI™/A-LOK® с трубами с помощью сварки встык

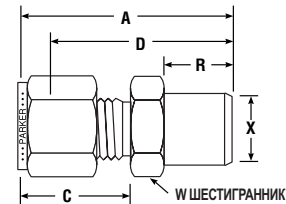
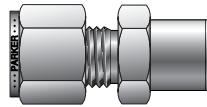

CPI™ № ДЕТАЛИ ПО КАТАЛОГУ	A-LOK® № ДЕТАЛИ ПО КАТАЛОГУ	ВЗАИМО- ЗАМЕНЯЕМЫЕ С	НАРУЖНЫЙ ДИАМЕТР ТРУБЫ	РАЗМЕР ПАТРУБКА, ПРИВАРЕННОГО ВСТЫК	ДЮЙМЫ					
					A	C	D	R	X СТЫКОВОЙ СВАРНОЙ ШОВ, НАРУЖНЫЙ ДИАМЕТР	W ШЕСТИГРАННИК
2-1/8 ZHBW2	2-1/8 ZHLW2	200-1-2 W	1/8	1/8	1,20	0,60	0,94	0,38	0,405	7/16
3-1/8 ZHBW2	3-1/8 ZHLW2	300-1-2 W	3/16	1/8	1,24	0,61	0,97	0,38	0,405	7/16
4-1/8 ZHBW2	4-1/8 ZHLW2	400-1-2 W	1/4	1/8	1,29	0,66	1,00	0,38	0,405	1/2
4-1/4 ZHBW2	4-1/4 ZHLW2	400-1-4 W	1/4	1/4	1,46	0,66	1,17	0,56	0,540	9/16
5-1/8 ZHBW2	5-1/8 ZHLW2	500-1-2 W	5/16	1/8	1,48	0,73	1,22	0,38	0,405	1/2
5-1/4 ZHBW2	5-1/4 ZHLW2	500-1-4 W	5/16	1/4	1,49	0,73	1,23	0,56	0,540	9/16
6-1/4 ZHBW2	6-1/4 ZHLW2	600-1-4 W	3/8	1/4	1,49	0,70	1,20	0,56	0,540	9/16
6-3/8 ZHBW2	6-3/8 ZHLW2	600-1-6 W	3/8	3/8	1,60	0,70	1,31	0,56	0,675	3/4
6-1/2 ZHBW2	6-1/2 ZHLW2	600-1-8 W	3/8	1/2	1,82	0,70	1,53	0,75	0,840	7/8
6-3/4 ZHBW2	6-3/4 ZHLW2	600-1-12 W	3/8	3/4	1,88	0,70	1,59	0,75	1,050	1-1/8
8-3/8 ZHBW2	8-3/8 ZHLW2	810-1-6 W	1/2	3/8	1,71	0,84	1,31	0,56	0,675	13/16
8-1/2 ZHBW2	8-1/2 ZHLW2	810-1-8 W	1/2	1/2	1,90	0,84	1,50	0,75	0,840	7/8
8-3/4 ZHBW2	8-3/4 ZHLW2	810-1-12 W	1/2	3/4	1,96	0,84	1,56	0,75	1,050	1-1/16
10-1/2 ZHBW2	10-1/2 ZHLW2	1010-1-8 W	5/8	1/2	1,93	0,87	1,53	0,75	0,840	15/16
12-3/4 ZHBW2	12-3/4 ZHLW2	1210-1-12 W	3/4	3/4	1,99	0,87	1,59	0,75	1,050	7/8
16-1 ZHBW2	16-1 ZHLW2	1610-1-16 W	1	1	2,46	0,96	1,97	0,94	1,310	1-1/16

ПРИМЕЧАНИЕ: Размеры A и C соответствуют стандартному положению затягивания от руки.

Размеры даны только для справок и могут быть изменены.

Если не указано иное, приваренный встык торец патрубка должен соответствовать требованиям сортамента 80.

ZNBW2, ZHLW2

Сварное соединение встык

Для труб с диаметром, указанным в миллиметрах

* Для соединения фитингов CPI™/A-LOK® с трубами с помощью сварки встык

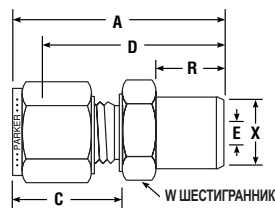
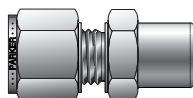

CPI™ № ДЕТАЛИ ПО КАТАЛОГУ	A-LOK® № ДЕТАЛИ ПО КАТАЛОГУ	ВЗАИМО- ЗАМЕНЯЕМЫЕ С	НАРУЖНЫЙ ДИАМЕТР ТРУБЫ	НОМ. ДИАМ. ПАТРУБКА, ПРИВАРЕННОГО ВСТЫК	МИЛЛИМЕТРЫ						E ПРОХОДНОЕ ОТВЕРСТИЕ	W ШЕСТИГРАННИК
					A	C	D	R	X			
ZNBW2 3-1/8	ZHLW2 3-1/8	3MO-1-2W	3	1/8	29,7	15,3	23,1	9,7	10,3	2,4*	12,0	
ZNBW2 4-1/8	ZHLW2 4-1/8	4MO-1-2	4	1/8	30,7	16,1	24,1	9,7	10,3	2,4*	12,0	
ZNBW2 6-1/8	ZHLW2 6-1/8	6MO-1-2	6	1/8	32,9	17,7	25,4	9,7	10,3	4,8	14,0	
ZNBW2 6-1/4	ZHLW2 6-1/4	6MO-1-4W	6	1/4	37,7	17,7	30,2	14,2	13,7	4,8*	14,0	
ZNBW2 8-1/8	ZHLW2 8-1/8	8MO-1-2	8	1/8	34,2	18,6	26,7	9,7	10,3	5,1	15,0	
ZNBW2 8-1/4	ZHLW2 8-1/4	8MO-1-1/4	8	1/4	38,7	18,6	31,2	14,2	13,7	6,4	15,0	
ZNBW2 8-1/2	ZHLW2 8-1/2	8MO-1-8	8	1/2	44,8	18,6	37,3	19,1	21,3	6,4*	22,0	
ZNBW2 10-1/4	ZHLW2 10-1/4	-	10	1/4	40,9	19,5	33,3	14,2	13,7	7,1	18,0	
ZNBW2 10-3/8	ZHLW2 10-3/8	10MO-1-6	10	3/8	40,1	19,5	32,5	14,2	17,2	7,9*	18,0	
ZNBW2 10-1/2	ZHLW2 10-1/2	-	10	1/2	45,7	19,5	38,1	19,1	21,3	7,9*	22,0	
ZNBW2 12-1/4	ZHLW2 12-1/4	-	12	1/4	43,4	22,0	33,3	14,2	13,7	7,1	22,0	
ZNBW2 12-3/8	ZHLW2 12-3/8	-	12	3/8	43,4	22,0	33,3	14,2	17,2	9,5	22,0	
ZNBW2 12-1/2	ZHLW2 12-1/2	12MO-1-8W	12	1/2	48,2	22,0	38,1	19,1	21,3	9,5*	22,0	
ZNBW2 15-1/2	ZHLW2 15-1/2	-	12	1/2	48,2	22,0	38,9	19,1	21,3	9,5*	24,0	
ZNBW2 16-1/2	ZHLW2 16-1/2	-	16	1/2	49,0	22,0	38,9	19,1	21,3	12,7*	24,0	
ZNBW2 18-1/2	ZHLW2 18-1/2	-	18	1/2	50,5	22,0	40,4	19,1	21,3	13,5	27,0	

ПРИМЕЧАНИЕ: *Размер E соответствует минимальному отверстию.

Размеры даны только для справок и могут быть изменены.

Фитинги данной группы могут быть рассверлены на стороне патрубка до большего внутреннего диаметра.

Размеры A и C соответствуют стандартному положению затягивания от руки.

Если не указано иное, приваренный встык торец патрубка должен соответствовать требованиям сортамента 80.

Цветовая маркировка

Для удобства поиска в заголовках таблиц используется следующая цветовая маркировка:

диаметр указан в дюймах



диаметр указан в миллиметрах



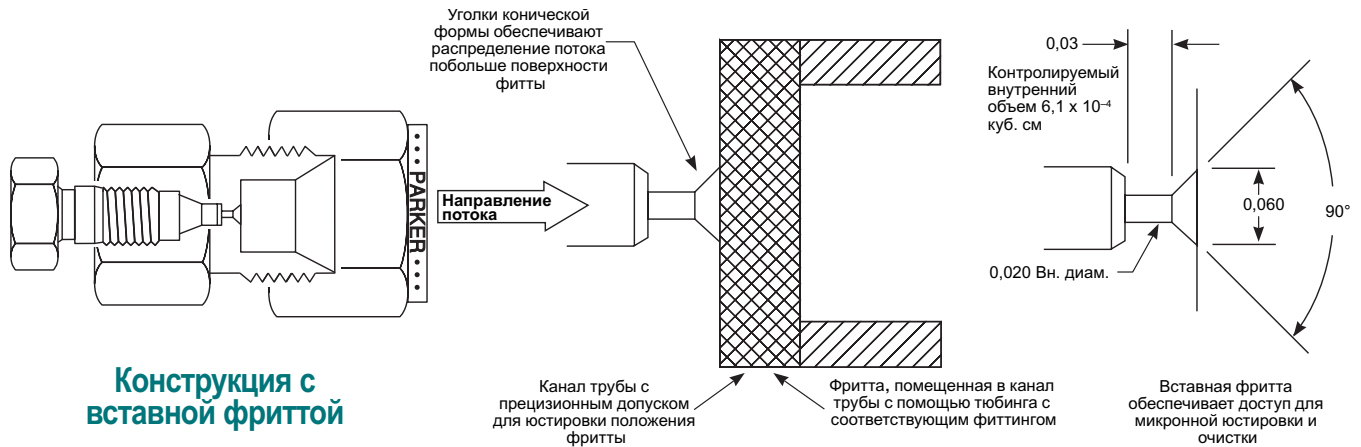

Конструкция с вставной фриттой

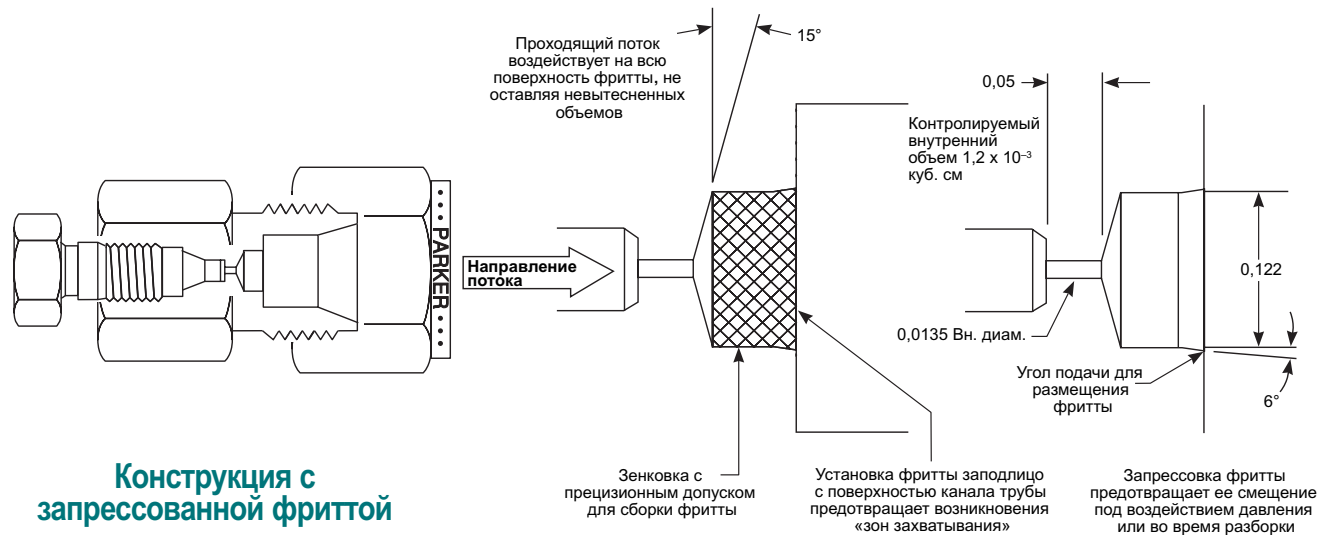

Конструкция с запрессованной фриттой

Отдел контрольно-измерительной аппаратуры корпорации Parker Hannifin предлагает полный ассортимент аналитических трубных фитингов. К этому ассортименту относятся как колеччатые патрубki, тройники и соединители с наружной резьбой, так и соединительные муфты с малым "мертвым" объемом и концевые фитинги хроматографических колонок. Корпорация Parker внедряет различные специфические детали в концевые фитинги колонок для эффективного решения различных производственных задач.

- Симметрия пиков для критического анализа
- Сокращение внутреннего объема

По мере того, как исследуемая среда/вещество мигрирует по жидкостной хроматографической колонке высокого давления (HPLC), возникает "пик" или "полоса", которые характеризуют уровень концентрации. При обработке исследуемой среды/вещества для получения точных показаний важно сохранить симметрию этих пиков. В процессе разработки серии концевых фитингов корпорация Parker Hannifin внедрила ряд ключевых технических решений, способствующих поддержанию вышеупомянутой "пиковой симметрии" в колонках жидкостной хроматографии высокого давления (HPLC).

"В большинстве случаев в жидкостной хроматографии (LC) поток через трубку является ламинарным (так называемый поток Пуазейля), при этом вектор скорости потока в любых точках будет параллелен оси трубки."

Принимая во внимание необходимость поддержания равномерного ламинарного течения после подачи образца исследуемой среды в колонку системы высокоэффективной жидкостной хроматографии (HPLC), корпорация Parker стала применять небольшие конические уголки, устанавливаемые на внутрикорпусных деталях фитингов. Такие уголки конической формы способствуют равномерному распределению

пробного потока по трубке хроматографической колонки. Одно из ключевых требований, предъявляемых к действующему концевому фитингу колонки, сводится к требованию отсутствия задержки или возмущения пробного потока через измерительное устройство (колонку HPLC) со стороны фитинга.

Второй задачей, требующей решения, является минимизация объема внутренних "полостей" трубных фитингов. Такая полость представляет собой короткий участок вдоль траектории распространения потока, в пределах которого диаметр канала потока возрастает. Это может происходить в тех местах, где трубы соединяются друг с другом (соединители с малым "мертвым" объемом) или с инжекторами, колонками (концевыми фитингами колонок) и детекторами. Наличие крупных полостей может привести к существенному ухудшению разрешения любой хроматограммы, однако возникновения таких полостей можно избежать путем детальной проработки геометрии фитингов и соединительных элементов, выпускаемых различными компаниями.

Корпорация Parker Hannifin использовала подобный подход при разработке как соединительных муфт с малым "мертвым" объемом, так и корпусов концевых фитингов колонок. Во-первых, были внедрены инвертированные соединители 1/16 дюйма, что позволило существенно снизить внутренний объем или объем полостей. Во избежание какой-либо путаницы или неправильной сборки действующих труб глубины отверстий (размеры отверстий в корпусе) выдерживаются одинаковыми на протяжении всей измерительной линии корпорации Parker Hannifin. Во-вторых, ведется тщательный контроль размеров малых сквозных отверстий, применяемых в этих соединителях с малым "мертвым" объемом.

Z2HCZ7, Z2HLZ7

Концевой фитинг колонки – малый внутренний объем с фриттой

Для труб с диаметром, указанным в дюймах

СР1™ № ДЕТАЛИ ПО КАТАЛОГУ	А-ЛОК® № ДЕТАЛИ ПО КАТАЛОГУ	ДЮЙМЫ						W ШЕСТИГРАННИК	ВНУТРЕННЕЕ ОТВЕРСТИЕ	ВНУТРЕННИЙ ОБЪЕМ
		НАРУЖНЫЙ ДИАМЕТР ТРУБЫ T ₁	НАРУЖНЫЙ ДИАМЕТР ТРУБЫ T ₂	A	C	D				
2-1 Z2HCZ7	2-1 Z2HLZ7	1/8	1/16	1,25	0,60	0,78	7/16	0,013	5,4 x 10 ⁻⁶ cc	
4-1 Z2HCZ7	4-1 Z2HLZ7	1/4	1/16	1,35	0,70	0,84	1/2	0,013	1,2 x 10 ⁻⁶ cc	
6-1 Z2HCZ7	6-1 Z2HLZ7	3/8	1/16	1,43	0,76	0,92	5/8	0,013	3,8 x 10 ⁻⁶ cc	

ПРИМЕЧАНИЕ: Размеры А и С соответствуют стандартному положению затягивания от руки. Размеры даны только для справок и могут быть изменены.

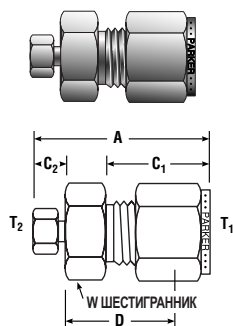

КОДОВОЕ ОБОЗНАЧЕНИЕ ФРИТТЫ	
* МИКРОН ИНДЕКС	РАЗМЕР В МИКРОНАХ
-1	0,5 мкм
-2	2 мкм
-3	5 мкм
-4	10 мкм

ПОРЯДОК ЗАКАЗА ИЗДЕЛИЯ
ПРИМЕР: 4-1Z2HLZ7-2*-SS Для заказа с фриттой размером 2 мкм для колонки с наружным диаметром 1/4 дюйма

Отличительные особенности:

- Инвертированный торец 1/16 дюйма существенно снижает внутренний объем
- Поток целиком контактирует с поверхностью фритты, что снижает закупорку и исключает образование объемных зон, не охваченных вытеснением
- Может быть использован в качестве фильтра тонкой очистки малого объема

Z3HCZ7, Z3HLZ7

Концевой фитинг колонки – Малый внутренний объем

Для труб с диаметром, указанным в дюймах

СР1™ № ДЕТАЛИ ПО КАТАЛОГУ	А-ЛОК® № ДЕТАЛИ ПО КАТАЛОГУ	ДЮЙМЫ						W ШЕСТИГРАННИК	ВНУТРЕННЕЕ ОТВЕРСТИЕ	ВНУТРЕННИЙ ОБЪЕМ
		НАРУЖНЫЙ ДИАМЕТР ТРУБЫ T ₁	НАРУЖНЫЙ ДИАМЕТР ТРУБЫ T ₂	A	C	D				
4-1 Z3HCZ7	4-1 Z3HLZ7	1/4	1/16	1,28	0,70	0,77	1/2	0,020	6,1 x 10 ⁻⁶ cc	
6-1 Z3HCZ7	6-1 Z3HLZ7	3/8	1/16	1,37	0,76	0,86	5/8	0,020	8,1 x 10 ⁻⁶ cc	
8-1 Z3HCZ7	8-1 Z3HLZ7	1/2	1/16	1,62	0,87	1,00	13/16	0,030	2,8 x 10 ⁻⁶ cc	
16-1 Z3HCZ7	16-1 Z3HLZ7	1	1/16	2,00	1,05	1,31	1-3/8	0,030	2 x 10 ⁻⁶ cc	

ПРИМЕЧАНИЕ: Размеры А и С соответствуют стандартному положению затягивания от руки. Размеры даны только для справок и могут быть изменены.

Отличительные особенности:

- Инвертированный торец 1/16 дюйма существенно снижает внутренний объем
- Внедряемая фритта для использования в колонках жидкостной хроматографии (L.C.)* или в колонках газовой хроматографии (G.C.)
- Установленный под фриттой конический уголок направляет поток на более широкую поверхность фритты
- Имеется в наличии для колонок с размером до 1 дюйма

* G.C. = Газовый хроматограф
L.C. = Жидкостный хроматограф

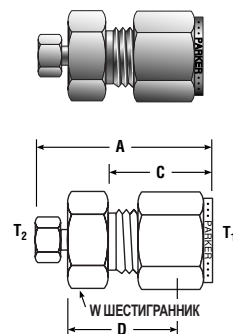

Вставляемая на месте фритта

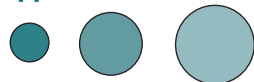

Сменная фритта для концевой фитинга Z3HLZ7 подготовительной колонки. Фритта поставляется с размерами 2, 5 и 10 микрон.

СР1™/А-ЛОК® НОМЕР ДЕТАЛИ ПО КАТАЛОГУ PARKER	МИКРОН РАЗМЕР	КОЛОНКА, НАРУЖНЫЙ ДИАМЕТР	НОМЕР ДЕТАЛИ ПО КАТАЛОГУ PARKER	МИКРОН РАЗМЕР	КОЛОНКА, НАРУЖНЫЙ ДИАМЕТР
4DI FRIT-2MIC-SS	2	1/4 дюйма	8DI FRIT-2MIC-SS	2	1/2 дюйма
4DI FRIT-5MIC-SS	5	1/4 дюйма	8DI FRIT-5MIC-SS	5	1/2 дюйма
4DI FRIT-10MIC-SS	10	1/4 дюйма	8DI FRIT-10MIC-SS	10	1/2 дюйма
6DI FRIT-2MIC-SS	2	3/8 дюйма	16DI FRIT-2MIC-SS	2	1 дюйм
6DI FRIT-5MIC-SS	5	3/8 дюйма	16DI FRIT-5MIC-SS	5	1 дюйм
6DI FRIT-10MIC-SS	10	3/8 дюйма	16DI FRIT-10MIC-SS	10	1 дюйм

Цветовая маркировка

Для удобства поиска в заголовках таблиц используется следующая цветовая маркировка:

диаметр указан в дюймах

диаметр указан в миллиметрах



ZHCZ7, ZHLZ7

Концевой фитинг колонки – Малый внутренний объем (без фритты)

Для труб с диаметром, указанным в дюймах

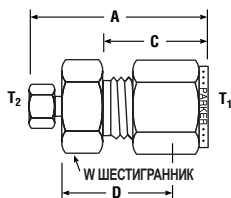
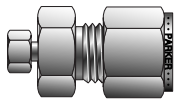

СР1™ № ДЕТАЛИ ПО КАТАЛОГУ	А-ЛОК® № ДЕТАЛИ ПО КАТАЛОГУ	ВЗАИМО- ЗАМЕНЯЕМЫЕ С	ДЮЙМЫ							ВНУТРЕННИЙ ОБЪЕМ
			НАРУЖНЫЙ ДИАМЕТР ТРУБЫ T ₁	НАРУЖНЫЙ ДИАМЕТР ТРУБЫ T ₂	A	C	D	W ШЕСТИГРАННИК	ВНУТРЕННЕЕ ОТВЕРСТИЕ	
2-1 ZHCZ7	2-1 ZHLZ7	-200-6-1-FGC	1/8	1/16	1,16	0,60	0,70	7/16	0,013	1,0 x 10 ⁻³ cc
4-1 ZHCZ7	4-1 ZHLZ7	-400-6-1-FGC	1/4	1/16	1,24	0,70	0,77	1/2	0,013	1,1 x 10 ⁻³ cc
6-1 ZHCZ7	6-1 ZHLZ7	-600-6-1-FGC	3/8	1/16	1,35	0,76	0,86	5/8	0,013	1,3 x 10 ⁻³ cc

ПРИМЕЧАНИЕ: Размеры A и C соответствуют стандартному положению затягивания от руки. Размеры даны только для справок и могут быть изменены.

Отличительные особенности:

- Как правило, инвертированный торец 1/16 дюйма
- Использование без фритты в случае колонок газовой хроматографии (Г.С.*) и жидкостной хроматографии (Л.С.*) в сочетании с сетчатыми фильтрами
- Может быть использован в качестве прямой соединительной муфты малого объема

* Г.С. = Газовый хроматограф

Л.С. = Жидкостный хроматограф

Z2HCZ, Z2HLZ

Концевой фитинг колонки – с фриттой

Для труб с диаметром, указанным в дюймах

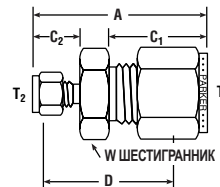
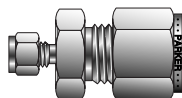

СР1™ № ДЕТАЛИ ПО КАТАЛОГУ	А-ЛОК® № ДЕТАЛИ ПО КАТАЛОГУ	ДЮЙМЫ								ВНУТРЕННИЙ ОБЪЕМ
		НАРУЖНЫЙ ДИАМЕТР ТРУБЫ T ₁	НАРУЖНЫЙ ДИАМЕТР ТРУБЫ T ₂	A	C ₁	C ₂	D	W ШЕСТИГРАННИК	ВНУТРЕННЕЕ ОТВЕРСТИЕ	
2-1 Z2HCZ	2-1 Z2HLZ	1/8	1/16	1,21	0,60	0,43	0,81	7/16	0,020	2,1 x 10 ⁻³ cc
4-1 Z2HCZ	4-1 Z2HLZ	1/4	1/16	1,35	0,70	0,43	0,91	1/2	0,020	1,8 x 10 ⁻³ cc
6-1 Z2HCZ	6-1 Z2HLZ	3/8	1/16	1,44	0,76	0,43	1,00	5/8	0,020	5,4 x 10 ⁻³ cc

ПРИМЕЧАНИЕ: Размеры A и C соответствуют стандартному положению затягивания от руки.

Размеры даны только для справок и могут быть изменены.

КОДОВОЕ ОБОЗНАЧЕНИЕ ФРИТТЫ	
*МИКРОН, ИНДЕКС №	РАЗМЕР В МИКРОНАХ
-1	0,5 мкм
-2	2 мкм
-3	5 мкм
-4	10 мкм

ПОРЯДОК_ЗАКАЗА_ИЗДЕЛИЯ
ПРИМЕР: 4-1Z2HLZ-2*-SS Для заказа с фриттой 2 мкм для колонки с наружным диаметром 1/4 дюйма

ПРИМЕЧАНИЕ: Детали размером 1 не имеют гальванического покрытия серебром.

Отличительные особенности:

- Поток целиком контактирует с поверхностью фритты, что снижает закупорку и исключает возможность образования объемных зон, не охваченных вытеснением
- Может быть использован в качестве фильтра тонкой очистки малого объема в сочетании с внедряемой фриттой

ZHCZ, ZHLZ

Концевой фитинг колонки – (без фритты)

Для труб с диаметром, указанным в дюймах

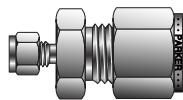

СР1™ № ДЕТАЛИ ПО КАТАЛОГУ	A-ЛОК® № ДЕТАЛИ ПО КАТАЛОГУ	ВЗАИМО- ЗАМЕНЯЕМЫЕ С	ДЮЙМЫ								ВНУТРЕННИЙ ОБЪЕМ
			НАРУЖНЫЙ ДИАМЕТР ТРУБЫ T ₁	НАРУЖНЫЙ ДИАМЕТР ТРУБЫ T ₂	A	C ₁	C ₂	D	W ШЕСТИГРАННИК	ВНУТРЕННЕЕ ОТВЕРСТИЕ	
2-1 ZHCZ	2-1 ZHLZ	200-6-1LV	1/8	1/16	1,21	0,60	0,43	0,81	7/16	0,020	2,1 x 10 ³ cc
4-1 ZHCZ	4-1 ZHLZ	400-6-1LV	1/4	1/16	1,35	0,70	0,43	0,91	1/2	0,020	2,1 x 10 ³ cc
6-1 ZHCZ	6-1 ZHLZ	600-6-1LV	3/8	1/16	1,44	0,76	0,43	1,00	5/8	0,020	2,3 x 10 ³ cc

ПРИМЕЧАНИЕ: Размеры A и C соответствуют стандартному положению затягивания от руки.
Гайка размера 1 не имеет гальванического покрытия серебром

Размеры даны только для справок и могут быть изменены.

Z7HBZ7-SS, Z7HLZ7

Проходной соединитель – Небольшой “мертвый” объем

Для труб с диаметром, указанным в дюймах

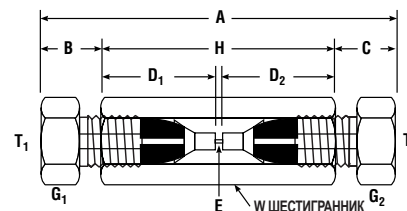

СР1™ № ДЕТАЛИ ПО КАТАЛОГУ	A-ЛОК® № ДЕТАЛИ ПО КАТАЛОГУ	ВЗАИМО- ЗАМЕНЯЕМЫЕ С	ДЮЙМЫ											ВНУТРЕННИЙ ОБЪЕМ	
			НАРУЖНЫЙ ДИАМЕТР ТРУБЫ T ₁	НАРУЖНЫЙ ДИАМЕТР ТРУБЫ T ₂	†A	†B	†C	D ₁	D ₂	E ВНУТРЕННЕЕ ОТВЕРСТИЕ	G ₁	G ₂	H		W ШЕСТИГРАННИК
1-1 Z7HBZ7-SS	1-1 Z7HLZ7	IFO-6GC	1/16	1/16	1,26	0,21	0,21	0,41	0,41	0,013	0,25	0,25	0,84	1/4	8,7 x 10 ³ cc
2-1 Z7HBZ7-SS	2-1 Z7HLZ7	–	1/8	1/16	1,53	0,31	0,21	0,56	0,41	0,013	0,38	0,25	1,02	7/16	8,7 x 10 ³ cc
2-2 Z7HBZ7-SS	2-2 Z7HLZ7	–	1/8	1/8	1,81	0,31	0,31	0,56	0,56	0,052	0,38	0,38	1,19	7/16	9,7 x 10 ³ cc

†Среднее значение

Размеры даны только для справок и могут быть изменены.

Цветовая маркировка

Для удобства поиска в заголовках таблиц используется следующая цветовая маркировка:

диаметр указан в дюймах



диаметр указан в миллиметрах



FBZ7, FLZ7

Соединитель с наружной резьбой – малый “мертвый” объем

Для труб с диаметром, указанным в дюймах

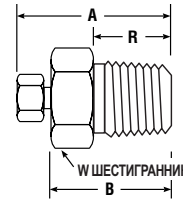
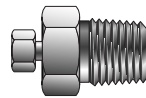

СП1™ № ДЕТАЛИ ПО КАТАЛОГУ	А-ЛОК® № ДЕТАЛИ ПО КАТАЛОГУ	ДЮЙМЫ							ВНУТРЕННЕЕ ОТВЕРСТИЕ	ВНУТРЕННИЙ ОБЪЕМ
		НАРУЖН. ДИАМ. ТРУБЫ С НОРМ. ТРУБН. РЕЗЬБОЙ	РЕЗЬБА ПАТРУБКА	†A	B	R	W ШЕСТИГРАННИК			
1-1 FBZ7	1-1 FLZ7	1/16	1/16	0,75	0,55	0,38	5/16	0,013	3,1 x 10 ⁻⁶ cc	
1-2 FBZ7	1-2 FLZ7	1/16	1/8	0,79	0,59	0,38	7/16	0,013	4,4 x 10 ⁻⁶ cc	
1-4 FBZ7	1-4 FLZ7	1/16	1/4	1,01	0,81	0,56	5/8	0,013	8,8 x 10 ⁻⁶ cc	

†Среднее значение

Размеры даются только для справок и могут быть изменены.

ZHBS, ZHLS
Канализационные
фланцевые фитинги

Для труб с диаметром, указанным в дюймах

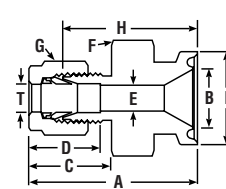
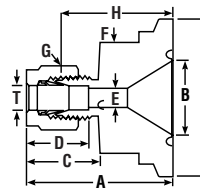

СП1™ № ДЕТАЛИ ПО КАТАЛОГУ	PARKER № ДЕТАЛИ ПО КАТАЛОГУ	ДЮЙМЫ											
		ВЗАИМО- ЗАМЕНЯЕМЫЕ С	НАРУЖН. ДИАМ. ТРУБЫ	КАНАЛИЗАЦИОННЫЙ ФЛАНЕЦ	A	B	C	D	E МИН. ОТВЕРСТИЕ	F	G ШЕСТИГРАННИК ПЛОСКИЙ	H	I
4-8 ZHBS	4-8 ZHLS-SS	SS-400-SC-8	1/4	1/2	1,57	0,37	0,70	0,60	0,19	1,00	9/16	1,34	0,98
4-12 ZHBS	4-12 ZHLS-SS	SS-400-SC-12	1/4	3/4	1,57	0,62	0,70	0,60	0,19	1,00	9/16	1,34	0,98
4-16 ZHBS	4-16 ZHLS-SS	SS-400-SC-16	1/4	1	1,57	0,87	0,70	0,60	0,19	1,38	9/16	1,34	1,98
4-24 ZHBS	4-24 ZHLS-SS	SS-400-SC-24	1/4	1 1/2	1,57	1,37	0,70	0,60	0,19	1,38	9/16	1,28	1,98
6-8 ZHBS	6-8 ZHLS-SS	SS-600-SC-8	3/8	1/2	1,63	0,37	0,76	0,66	0,28	1,00	11/16	1,34	0,98
6-12 ZHBS	6-12 ZHLS-SS	SS-600-SC-12	3/8	3/4	1,63	0,62	0,76	0,66	0,28	1,00	11/16	1,34	0,98
6-16 ZHBS	6-16 ZHLS-SS	SS-600-SC-16	3/8	1	1,63	0,87	0,76	0,66	0,28	1,38	11/16	1,34	1,98
6-24 ZHBS	6-24 ZHLS-SS	SS-600-SC-24	3/8	1 1/2	1,63	1,37	0,76	0,66	0,28	1,38	11/16	1,34	1,98
8-8 ZHBS	8-8 ZHLS-SS	SS-810-SC-8	1/2	1/2	1,74	0,37	0,90	0,86	0,37	1,00	7/8	1,40	0,98
8-12 ZHBS	8-12 ZHLS-SS	SS-810-SC-12	1/2	3/4	1,74	0,62	0,90	0,86	0,41	1,00	7/8	1,34	0,98
8-16 ZHBS	8-16 ZHLS-SS	SS-810-SC-16	1/2	1	1,74	0,87	0,90	0,86	0,41	1,38	7/8	1,34	1,98
8-24 ZHBS	8-24 ZHLS-SS	SS-810-SC-24	1/2	1 1/2	1,74	1,37	0,90	0,86	0,41	1,38	7/8	1,34	1,98

ПРИМЕЧАНИЕ: Размеры А, С и D соответствуют стандартному положению затягивания от руки.

Размеры даются только для справок и могут быть изменены.

Канализационные фланцевые фитинги сочетают в себе надежность и универсальность фирменных трубных фитингов Parker со стандартными канализационными фланцами.

Данные фитинги обеспечивают возможность прямых подсоединений ниже по потоку с целью подключения оборудования и взятия проб.

Фланцы имеют размеры 1/2, 3/4, 1 и 1-1/2 дюйма.

На торцах трубные фитинги Parker могут иметь размеры 1/4, 3/8 и 1/2 дюйма. Трубные фитинги Parker допускают использование труб, изготовленных из целого ряда материалов, включая металлы, жесткие и мягкие пластики.

При заказе термопары / "сквозной" модификации вышеупомянутых канализационных переходных фитингов добавьте цифру "4" к номеру детали по каталогу. Пример: Обозначение 4-12 ZHLS-SS заменяется обозначением 4-12 ZH4LS-SS в случае заказа канализационного фланца 3/4 дюйма со сквозным отверстием диаметром 1/4 дюйма, просверленным на торце фитинга А-ЛОК®.

B2HF, B2NF

Соединитель с зубцами под патрубков с наружной резьбой

Для труб с диаметром, указанным в дюймах

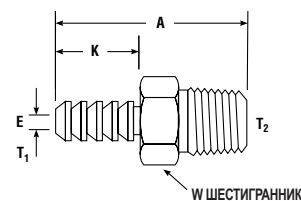
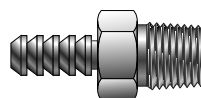

СПИ™ № ДЕТАЛИ ПО КАТАЛОГУ	A-LOK® № ДЕТАЛИ ПО КАТАЛОГУ	ВЗАИМО- ЗАМЕНЯЕМЫЕ С	ДЮЙМЫ						
			ВНУТР. ДИАМ. ГИБКОГО ШЛАНГА T ₁	РАЗМЕР ПАТРУБКА С НАРУЖН. РЕЗЬБОЙ T ₂	A	E ПРОХОДНОЕ ОТВЕРСТИЕ	K	W ШЕСТИГРАННИК	
2-2 B2HF	2-2 B2NF	2-НС-1-2	1/8	1/8	1,00	0,078	0,41	7/16	
2-4 B2HF	2-4 B2NF	2-НС-1-4	1/8	1/4	1,22	0,078	0,41	9/16	
4-2 B2HF	4-2 B2NF	4-НС-1-2	1/4	1/8	1,41	0,188	0,75	7/16	
4-4 B2HF	4-4 B2NF	4-НС-1-4	1/4	1/4	1,59	0,188	0,78	9/16	
5-2 B2HF	5-2 B2NF	5-НС-1-2	5/16	1/8	1,50	0,188	0,88	7/16	
5-4 B2HF	5-4 B2NF	5-НС-1-4	5/16	1/4	1,69	0,250	0,88	9/16	
6-4 B2HF	6-4 B2NF	6-НС-1-4	3/8	1/4	1,72	0,281	0,88	9/16	
6-6 B2HF	6-6 B2NF	6-НС-1-6	3/8	3/8	1,72	0,297	0,88	11/16	
8-6 B2HF	8-6 B2NF	8-НС-1-6	1/2	3/8	1,81	0,375	0,94	3/4	
8-8 B2HF	8-8 B2NF	8-НС-1-8	1/2	1/2	2,00	0,375	0,94	7/8	
12-12 B2HF	12-12 B2NF	12-НС-1-12	3/4	3/4	2,13	0,625	1,03	1-1/16	

Размеры даются только для справок и могут быть изменены.

B2HT2, B2TU

Соединитель с зубцами под трубный переходник

Для труб с диаметром, указанным в дюймах

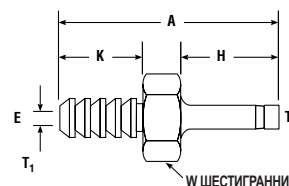
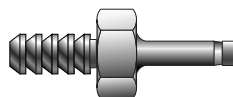

СПИ™ № ДЕТАЛИ ПО КАТАЛОГУ	A-LOK® № ДЕТАЛИ ПО КАТАЛОГУ	ВЗАИМО- ЗАМЕНЯЕМЫЕ С	ДЮЙМЫ						
			ВНУТР. ДИАМ. ГИБКОГО ШЛАНГА T ₁	НАРУЖН. ДИАМ. ГИБКОГО ШЛАНГА T ₂	A	E ПРОХОДНОЕ ОТВЕРСТИЕ	H	K	W ШЕСТИГРАННИК
2-2 B2HT2	2B2TU2	2-НС-A-201	1/8	1/8	1,16	0,078	0,53	0,41	5/16
2-4 B2HT2	2B2TU4	2-НС-A-401	1/8	1/4	1,26	0,078	0,64	0,41	3/8
4-4 B2HT2	4B2TU4	4-НС-A-401	1/4	1/4	1,64	0,156	0,64	0,78	3/8
6-6 B2HT2	6B2TU6	6-НС-A-601	3/8	3/8	1,75	0,156	0,72	0,78	7/16

Размеры даются только для справок и могут быть изменены.

ПРИМЕЧАНИЕ: Концевая часть трубного переходника рассчитана на применение совместно с фирменными фитингами или клапанами, выпускаемыми корпорацией Parker. Требуется только вставить конец трубного переходника в патрубок таким образом, чтобы он дошел до нижнего упорного положения, и затем затянуть гайку Parker от руки, сделав 3/4 оборота при размерах патрубка 3 и ниже или 1-1/4 оборота при размерах патрубка 4 и выше. Добавьте -Z6 в том случае, если на обрезанном конце патрубка смонтированы гайки и уплотнительные втулки.

HCS, HCS

Соединительная муфта гибкого шланга

Для труб с диаметром, указанным в дюймах

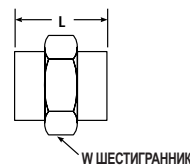

№ ДЕТАЛИ ПО КАТАЛОГУ PARKER	ДЮЙМЫ			W ШЕСТИГРАННИК
	ГИБКИЙ ШЛАНГ, ВНУТРЕННИЙ ДИАМ.	ГИБКИЙ ШЛАНГ, НАРУЖНЫЙ ДИАМ.	L	
HCS 2-4	1/8	1/4	0,41	3/8
HCS 4-6	1/4	3/8	0,78	9/16
HCS 4-7	1/4	7/16	0,78	5/8
HCS 4-8	1/4	1/2	0,78	11/16
HCS 4-9	1/4	9/16	0,78	3/4
HCS 5-7	5/16	7/16	0,88	5/8
HCS 6-8	3/8	1/2	0,88	11/16
HCS 6-9	3/8	9/16	0,88	3/4
HCS 8-11	1/2	11/16	0,94	7/8
HCS 12-16	3/4	1	1,06	1-1/4

Размеры даются только для справок и могут быть изменены.

Цветовая маркировка

Для удобства поиска в заголовках таблиц используется следующая цветовая маркировка:

диаметр указан в дюймах



диаметр указан в миллиметрах



TIZ

Вставка

Для труб с диаметром, указанным в дюймах

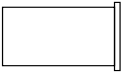

№ ДЕТАЛИ ПО КАТАЛОГУ PARKER	ВЗАИМО-ЗАМЕНЯЕМЫЕ С	ДЮЙМЫ		
		ТРУБА, НАРУЖНЫЙ ДИАМЕТР	ТРУБА, ВНУТРЕННИЙ ДИАМЕТР	СТЕНКА ТРУБЫ
3 TIZ (0,125)	305-2	3/16	0,125	0,031
4 TIZ (0,125)	405-2	1/4	0,125	0,062
4 TIZ (0,170)	405-170	1/4	0,170	0,040
4 TIZ (0,188)	405-3	1/4	0,188	0,031
5 TIZ (0,125)	505-2	5/16	0,125	0,094
5 TIZ (0,188)	505-3	5/16	0,188	0,062
5 TIZ (0,250)	505-4	5/16	0,250	0,031
6 TIZ (0,188)	605-3	3/8	0,188	0,094
6 TIZ (0,250)	605-4	3/8	0,250	0,062
8 TIZ (0,250)	815-4	1/2	0,250	0,125
8 TIZ (0,375)	815-6	1/2	0,375	0,062
10 TIZ (0,375)	1015-6	5/8	0,375	0,125
10 TIZ (0,500)	1015-8	5/8	0,500	0,062
12 TIZ (0,500)	1215-8	3/4	0,500	0,125
12 TIZ (0,625)	1215-10	3/4	0,625	0,062
16 TIZ (0,750)	1615-12	1	0,750	0,125
16 TIZ (0,875)	1615-14	1	0,875	0,062

Размеры даются только для справок и могут быть изменены.

ПРИМЕЧАНИЕ: Вставка TIZ предназначена для использования в комплекте с трубопроводами, выполненными из мягкого пластика. Значения толщины стенки трубы и соответствующие значения минимального внутреннего диаметра систематизированы в едином перечне чтобы разработчик системы мог надлежащим образом состыковать параметры вставки с параметрами трубы.

Пример: Вставка 4 TIZ (0,125) используется в сочетании с трубопроводом, имеющим толщину стенки 0,062 и внутренний диаметр 0,125.

TIZ

Вставка

Для труб с диаметром, указанным в миллиметрах



№ДЕТАЛИ ПО КАТАЛОГУ PARKER	ВЗАИМО-ЗАМЕНЯЕМЫЕ С	МИЛЛИМЕТРЫ		
		ТРУБА, НАРУЖНЫЙ ДИАМЕТР	ТРУБА, ВНУТРЕННИЙ ДИАМЕТР	СТЕНКА ТРУБЫ
TIZ 6 (4)	6M5-4M	6	4	1,0
TIZ 8 (6)	8M5-6M	8	6	1,0
TIZ 10 (6)	10M5-6M	10	6	2,0
TIZ 10 (8)	10M5-8M	10	8	1,0
TIZ 12 (8)	12M5-8M	12	8	2,0
TIZ 12 (10)	12M5-10M	12	10	1,0
TIZ 15 (10)	15M5-10M	15	10	2,5

Размеры даются только для справок и могут быть изменены.

ПРИМЕЧАНИЕ: Вставка TIZ предназначена для использования в комплекте с трубопроводами, выполненными из мягкого пластика. Значения толщины стенки трубы и соответствующие значения минимального внутреннего диаметра систематизированы в едином перечне тем, чтобы разработчик системы мог надлежащим образом состыковать параметры вставки с параметрами трубы.

Пример: Вставка TIZ6(4) используется в сочетании с трубопроводом, имеющим толщину стенки 1 мм и внутренний диаметр 4 мм.

BZ, NU

Трубная гайка

Для труб с диаметром, указанным в дюймах

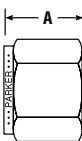

W ШЕСТИГРАННИК

СР1™ № ДЕТАЛИ ПО КАТАЛОГУ	A-ЛОК® № ДЕТАЛИ ПО КАТАЛОГУ	ВЗАИМО-ЗАМЕНЯЕМЫЕ С	ДЮЙМЫ		
			ТРУБА, НАРУЖНЫЙ ДИАМЕТР	A	W ШЕСТИГРАННИК
1 BZ	1NU1	102-1	1/16	0,31	5/16
2 BZ	2NU2	202-1	1/8	0,47	7/16
3 BZ	3NU3	302-1	3/16	0,47	1/2
4 BZ	4NU4	402-1	1/4	0,50	9/16
5 BZ	5NU5	502-1	5/16	0,53	5/8
6 BZ	6NU6	602-1	3/8	0,56	11/16
8 BZ	8NU8	812-1	1/2	0,69	7/8
10 BZ	10NU10	1012-1	5/8	0,69	1
12 BZ	12NU12	1212-1	3/4	0,69	1-1/8
14 BZ	14NU14	1412-1	7/8	0,69	1-1/4
16 BZ	16NU16	1612-1	1	0,81	1-1/2
20 BZ	20NU20	2012-1	1-1/4	1,25	1-7/8
24 BZ	24NU24	2412-1	1-1/2	1,50	2-1/4
32 BZ	32NU32	3212-1	2	2,062	3

Размеры даются только для справок и могут быть изменены.

ПРИМЕЧАНИЕ: Все посеребренные гайки размером 20, 24 и 32 должны использоваться вместе со смазкой, совместимой с данной технологической системой (противозадирная смазка Permatex – по каталогу Parker 4290-INST или эквивалентная), при этом смазку следует наносить на резьбовые поверхности корпуса фитинга и на внутреннюю тыльную сторону гаек. Применение смазки облегчает процедуру сборки надлежащим образом.

BZ, NUM
Трубная гайка
Для труб с диаметром, указанным в миллиметрах

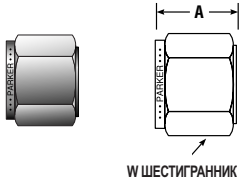

CPI™ № ДЕТАЛИ ПО КАТАЛОГУ	A-LOK® № ДЕТАЛИ ПО КАТАЛОГУ	ВЗАИМО- ЗАМЕНЯЕМЫЕ С	УНИФ. РЕЗЬБА	МИЛЛИМЕТРЫ		
				ТРУБА, НАРУЖНЫЙ ДИАМЕТР	A	W ШЕСТИГРАННИК
BZ 2	NUM2	2M2-1	2	5/16-20	11,9	12,0
BZ 3	NUM3	3M2-1	3	5/16-20	11,9	12,0
BZ 4	NUM4	4M2-1	4	3/8-20	11,9	12,0
BZ 6	NUM6	6M2-1	6	7/16-20	12,7	14,0
BZ 8	NUM8	8M2-1	8	1/2-20	13,5	16,0
BZ 10	NUM10	10M2-1	10	5/8-20	15,1	19,0
BZ 12	NUM12	12M2-1	12	3/4-20	17,5	22,0
BZ 14	NUM14	14M2-1	14	7/8-20	17,5	25,0
BZ 15	NUM15	15M2-1	15	7/8-20	17,5	25,0
BZ 16	NUM16	16M2-1	16	7/8-20	17,5	25,0
BZ 18	NUM18	18M2-1	18	1-20	17,5	30,0
BZ 20	NUM20	20M2-1	20	1,1/8-20	17,5	32,0
BZ 22	NUM22	22M2-1	22	1,1/8-20	17,5	32,0
BZ 25	NUM25	25M2-1	25	1,5/16-20	20,6	38,0

Размеры даются только для справок и могут быть изменены.

BZI
Обратная трубная гайка
Для труб с диаметром, указанным в дюймах

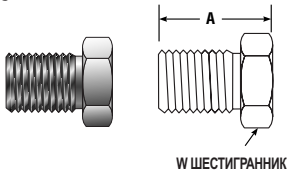

PARKER № ДЕТАЛИ ПО КАТАЛОГУ	ВЗАИМО- ЗАМЕНЯЕМЫЕ С	ДЮЙМЫ		
		ТРУБА, НАРУЖНЫЙ ДИАМЕТР	A	W ШЕСТИГРАННИК
1 BZI	1F2-1GC	1/16	0,39	1/4
2 BZI	2F2-1GC	1/8	0,44	7/16

Размеры даются только для справок и могут быть изменены.

BZP
Гайка с накаткой
Для труб с диаметром, указанным в дюймах

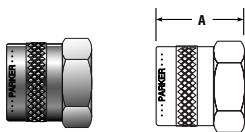

PARKER № ДЕТАЛИ ПО КАТАЛОГУ	ВЗАИМО- ЗАМЕНЯЕМЫЕ С	ДЮЙМЫ	
		ТРУБА, НАРУЖНЫЙ ДИАМЕТР	A
1 BZP	102-1K	1/16	0,32
2 BZP	202-1K	1/8	0,47
3 BZP	302-1K	3/16	0,47
4 BZP	402-1K	1/4	0,51
5 BZP	502-1K	5/16	0,54
6 BZP	812-1K	3/8	0,57
8 BZP	602-1K	1/2	0,69
10 BZP	1012-1K	5/8	0,69

Размеры даются только для справок и могут быть изменены.

ПОРЯДОК СБОРКИ BZP

1. Замените гайку NU на гайку BZP на корпусе фитинга A-LOK® корпорации Parker.
2. Вставьте пластиковую трубу в корпус фитинга так, чтобы труба прошла вниз до упора.
3. Затяните собранные детали от руки.

Гайка с накаткой предназначена для эксплуатации в комплекте с трубами, изготовленными из мягкого пластика, в условиях низкого давления, когда при сборке достаточно использовать затягивание от руки.

Пример: Лабораторная контрольная сборка. В подобных случаях применение вместо металлических уплотнительных втулок часто используются втулки, выполненные из нейлона или тефлона.

TZ
Уплотнительные кольца



PARKER № ДЕТАЛИ ПО КАТАЛОГУ	ТРУБА, НАРУЖНЫЙ ДИАМЕТР (ДЮЙМЫ)
1 TZ	1/16
2 TZ	1/8
3 TZ	3/16
4 TZ	1/4
5 TZ	5/16
6 TZ	3/8
8 TZ	1/2
10 TZ	5/8
12 TZ	3/4
14 TZ	7/8
16 TZ	1
20 TZ	1-1/4
24 TZ	1-1/2
32 TZ	2

Размеры даются только для справок и могут быть изменены.

PARKER № ДЕТАЛИ ПО КАТАЛОГУ	ТРУБА, НАРУЖНЫЙ ДИАМЕТР (ДЮЙМЫ)
TZ 3	
TZ 6	6
TZ 8	8
TZ 10	10
TZ 12	12
TZ 16	16
TZ 20	
TZ 25	

Размеры даются только для справок и могут быть изменены.

ДЮЙМ

FF
Переднее
уплотнительное
кольцо
Для труб с
диаметром,
указанном в дюймах



PARKER № ДЕТАЛИ ПО КАТАЛОГУ	ВЗАИМО- ЗАМЕНЯЕМЫЕ С	НАРУЖН. ДИАМ. ТРУБЫ, ДЮЙМ
1FF1	103-1	1/16
2FF2	203-1	1/8
3FF3	303-1	3/16
4FF4	403-1	1/4
5FF5	503-1	5/16
6FF6	603-1	3/8
8FF8	813-1	1/2
10FF10	1013-1	5/8
12FF12	1213-1	3/4
14FF14	1413-1	7/8
16FF16	1613-1	1
20FF20	2013-1	1-1/4
24FF24	2413-1	1-1/2
32FF32	3213-1	2

BF
Заднее
уплотнительное
кольцо
Для труб с диаметром,
указанном в дюймах



Для труб, изготовленных из нержавеющей стали, используются уплотнительные втулки Supercase с размерами 4-32.

PARKER № ДЕТАЛИ ПО КАТАЛОГУ	ВЗАИМО- ЗАМЕНЯЕМЫЕ С	НАРУЖН. ДИАМ. ТРУБЫ, ДЮЙМ
1BF1	104-1	1/16
2BF2	204-1	1/8
3BF3	304-1	3/16
4BF4	404-1	1/4
5BF5	504-1	5/16
6BF6	604-1	3/8
8BF8	814-1	1/2
10BF10	1014-1	5/8
12BF12	1214-1	3/4
14BF14	1414-1	7/8
16BF16	1614-1	1
20BF20	2014-1	1-1/4
24BF24	2414-1	1-1/2
32BF32	3214-1	2

МЕТРИЧЕСКАЯ СИСТЕМА

FFM
Переднее
уплотнительное
кольцо
Для труб с
диаметром,
указанным в
миллиметрах



PARKER № ДЕТАЛИ ПО КАТАЛОГУ	ВЗАИМО- ЗАМЕНЯЕМЫЕ С	НАРУЖН. ДИАМ. ТРУБЫ, ММ
FFM2	2M3-1	2
FFM3	3M3-1	3
FFM4	4M3-1	4
FFM6	6M3-1	6
FFM8	8M3-1	8
FFM10	10M3-1	10
FFM12	12M3-1	12
FFM14	14M3-1	14
FFM15	15M3-1	15
FFM16	16M3-1	16
FFM18	18M3-1	18
FFM20	20M3-1	20
FFM22	22M3-1	22
FFM25	25M3-1	25

BFM
Заднее
уплотнительное
кольцо
Для труб с диаметром,
указанным в
миллиметрах



Для труб, изготовленных из нержавеющей стали, используются уплотнительные втулки Supercase с размерами 6 мм–25 мм.

PARKER № ДЕТАЛИ ПО КАТАЛОГУ	ВЗАИМО- ЗАМЕНЯЕМЫЕ С	НАРУЖН. ДИАМ. ТРУБЫ, ММ
BFM2	2M4-1	2
BFM3	3M4-1	3
BFM4	4M4-1	4
BFM6	6M4-1	6
BFM8	8M4-1	8
BFM10	10M4-1	10
BFM12	12M4-1	12
BFM14	14M4-1	14
BFM15	15M4-1	15
BFM16	16M4-1	16
BFM18	18M4-1	18
BFM20	20M4-1	20
BFM22	22M4-1	22
BFM25	25M4-1	25

Держатель Уплотнительных колец

Раскаде упрощает процедуры оформления заказа, хранения и сборки оборудования

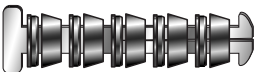

СР1™ № ДЕТАЛИ ПО КАТАЛОГУ 1 ДЕРЖАТЕЛЬ	A-ЛОК® № ДЕТАЛИ ПО КАТАЛОГУ 1 ДЕРЖАТЕЛЬ	T НАРУЖНЫЙ ДИАМЕТР ТРУБЫ (ДЮЙМЫ)
2 CPI*-SET	2 ALOK*-SET	1/8
4 CPI*-SET	4 ALOK*-SET	1/4
6 CPI*-SET	6 ALOK*-SET	3/8
8 CPI*-SET	8 ALOK*-SET	1/2
12 CPI*-SET	12 ALOK*-SET	3/4
16 CPI*-SET	16 ALOK*-SET	1

*Кодовое обозначение материала – 316 нержавеющей сталь, В-латунь, S-сталь

СР1™ № ДЕТАЛИ ПО КАТАЛОГУ 1 ДЕРЖАТЕЛЬ	A-ЛОК® № ДЕТАЛИ ПО КАТАЛОГУ 1 ДЕРЖАТЕЛЬ	T НАРУЖНЫЙ ДИАМЕТР ТРУБЫ (ММ)
6M CPI*-SET	6M ALOK*-SET	6
8M CPI*-SET	8M ALOK*-SET	8
10M CPI*-SET	10M ALOK*-SET	10
12M CPI*-SET	12M ALOK*-SET	12

*Кодовое обозначение материала – 316 нержавеющей сталь, В-латунь, S-сталь

Держатель уплотнительных втулок производства корпорации Parker обеспечивает дополнительное преимущество. Держатель вмещает отдельные комплекты уплотнительных втулок, которые могут выдаваться по одному комплекту за один раз.

Цветовая маркировка

Для удобства поиска в заголовках таблиц используется следующая цветовая маркировка:

диаметр указан в дюймах

диаметр указан в миллиметрах



FNZ, BLP

Заглушка

Для труб с диаметром, указанным в дюймах

Для заглушения открытых концов фитингов CPI™/A-LOK®

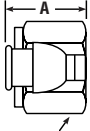

W ШЕСТИГРАННИК

CPI™ № ДЕТАЛИ ПО КАТАЛОГУ	A-LOK® № ДЕТАЛИ ПО КАТАЛОГУ	ВЗАИМО- ЗАМЕНЯЕМЫЕ С	ДЮЙМЫ			
			ТРУБА, НАРУЖНЫЙ ДИАМЕТР	РЕЗЬБА	A	W ШЕСТИГРАННИК
1 FNZ	1BLP1	100-P	1/16	10-32	0,31	5/16
2 FNZ	2BLP2	200-P	1/8	5/16-20	0,47	7/16
3 FNZ	3BLP3	300-P	3/16	3/8-20	0,47	1/2
4 FNZ	4BLP4	400-P	1/4	7/16-20	0,50	9/16
5 FNZ	5BLP5	500-P	5/16	1/2-20	0,53	5/8
6 FNZ	6BLP6	600-P	3/8	9/16-20	0,56	11/16
8 FNZ	8BLP8	810-P	1/2	3/4-20	0,69	7/8
10 FNZ	10BLP10	1010-P	5/8	7/8-20	0,69	1
12 FNZ	12BLP12	1210-P	3/4	1-20	0,69	1-1/8
14 FNZ	14BLP14	1410-P	7/8	1-1/8-20	0,69	1-1/4
16 FNZ	16BLP16	1610-P	1	1-5/16-20	0,81	1-1/2
20 FNZ	20BLP20	2010-P	1-1/4	1-5/8-20	1,35	1-7/8
24 FNZ	24BLP24	2410-P	1-1/2	1-15/16-20	1,72	2-1/4
32 FNZ	32BLP32	3210-P	2	2-5/8-20	2,27	3

Размеры даются только для справок и могут быть изменены.

ПОРЯДОК СБОРКИ

Гаечным ключом следует сделать только 1/4 оборота от положения затягивания вручную. Сборочный узел включает обработанную на станке уплотнительную втулку и запорное кольцо.

FNZ, BLPМ

Заглушка

Для труб с диаметром, указанным в миллиметрах

Для заглушения открытых концов фитингов CPI™/A-LOK®

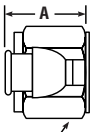

W ШЕСТИГРАННИК

CPI™ № ДЕТАЛИ ПО КАТАЛОГУ	A-LOK® № ДЕТАЛИ ПО КАТАЛОГУ	ВЗАИМО- ЗАМЕНЯЕМЫЕ С	МИЛЛИМЕТРЫ			
			ТРУБА, НАРУЖНЫЙ ДИАМЕТР	РЕЗЬБА	A	W ШЕСТИГРАННИК
FNZ 2	BLPM2	2MO-P	2	5/16-20	11,9	12,0
FNZ 3	BLPM3	3MO-P	3	5/16-20	11,9	12,0
FNZ 4	BLPM4	4MO-P	4	3/8-20	11,9	12,0
FNZ 6	BLPM6	6MO-P	6	7/16-20	12,7	14,0
FNZ 8	BLPM8	8MO-P	8	1/2-20	13,5	16,0
FNZ 10	BLPM10	10MO-P	10	5/8-20	15,1	19,0
FNZ 12	BLPM12	12MO-P	12	3/4-20	17,5	22,0
FNZ 14	BLPM14	14MO-P	14	7/8-20	17,5	25,0
FNZ 15	BLPM15	15MO-P	15	7/8-20	17,5	25,0
FNZ 16	BLPM16	16MO-P	16	7/8-20	17,5	25,0
FNZ 18	BLPM18	18MO-P	18	1-20	17,5	30,0
FNZ 20	BLPM20	20MO-P	20	1-1/8-20	17,5	32,0
FNZ 22	BLPM22	22MO-P	22	1-1/8-20	17,5	32,0
FNZ 25	BLPM25	25MO-P	25	1-5/16-20	20,6	38,0

Размеры даются только для справок и могут быть изменены.

ПОРЯДОК СБОРКИ

Гаечным ключом следует сделать только 1/4 оборота от положения затягивания вручную. Сборочный узел включает обработанную на станке уплотнительную втулку и запорное кольцо.

PNBZ, BLEN

Крышка

Для труб с диаметром, указанным в дюймах

Для перекрытия открытых концов трубопроводов

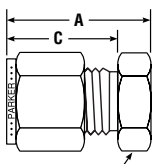
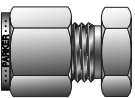

W ШЕСТИГРАННИК

CPI™ № ДЕТАЛИ ПО КАТАЛОГУ	A-LOK® № ДЕТАЛИ ПО КАТАЛОГУ	ВЗАИМО- ЗАМЕНЯЕМЫЕ С	ДЮЙМЫ			
			ТРУБА, НАРУЖНЫЙ ДИАМЕТР	A	C	W ШЕСТИГРАННИК
1 PNBZ	1BLEN1	100-C	1/16	0,56	0,43	5/16
2 PNBZ	2BLEN2	200-C	1/8	0,79	0,60	7/16
3 PNBZ	3BLEN3	300-C	3/16	0,84	0,64	7/16
4 PNBZ	4BLEN4	400-C	1/4	0,92	0,70	1/2
5 PNBZ	5BLEN5	500-C	5/16	0,96	0,73	9/16
6 PNBZ	6BLEN6	600-C	3/8	1,01	0,76	5/8
8 PNBZ	8BLEN8	810-C	1/2	1,15	0,87	13/16
10 PNBZ	10BLEN10	1010-C	5/8	1,18	0,87	15/16
12 PNBZ	12BLEN12	1210-C	3/4	1,25	0,87	1-1/16
14 PNBZ	14BLEN14	1410-C	7/8	1,31	0,87	1-3/16
16 PNBZ	16BLEN16	1610-C	1	1,52	1,05	1-3/8
20 PNBZ	20BLEN20	2010-C	1-1/4	2,09	1,52	1-3/4
24 PNBZ	24BLEN24	2410-C	1-1/2	2,53	1,77	2-1/8
32 PNBZ	32BLEN32	3210-C	2	3,41	2,47	2-3/4

ПРИМЕЧАНИЕ: Для корпуса необходимо определить только PNZ.

Размеры A и C соответствуют стандартному положению затягивания от руки.

Размеры даются только для справок и могут быть изменены.

PNBZ, BLENM Крышка

Для труб с диаметром, указанным в миллиметрах

Для перекрытия открытых концов трубопроводов

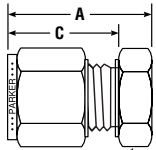
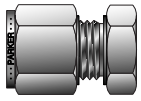

W ШЕСТИГРАННИК

СР1™ № ДЕТАЛИ ПО КАТАЛОГУ	A-ЛОК® № ДЕТАЛИ ПО КАТАЛОГУ	ВЗАИМО- ЗАМЕНЯЕМЫЕ С	МИЛЛИМЕТРЫ			
			ТРУБА, НАРУЖНЫЙ ДИАМЕТР	A	C	W ШЕСТИГРАННИК
PNBZ 2	BLENM2	2MO-C	2	13,5	15,3	12,0
PNBZ 3	BLENM3	3MO-C	3	13,5	15,3	12,0
PNBZ 4	BLENM4	4MO-C	4	14,3	16,1	12,0
PNBZ 6	BLENM6	6MO-C	6	15,9	17,7	14,0
PNBZ 8	BLENM8	8MO-C	8	17,1	18,6	15,0
PNBZ 10	BLENM10	10MO-C	10	19,1	19,5	18,0
PNBZ 12	BLENM12	12MO-C	12	19,1	22,0	22,0
PNBZ 14	BLENM14	14MO-C	14	19,8	22,0	24,0
PNBZ 15	BLENM15	15MO-C	15	19,8	22,0	24,0
PNBZ 16	BLENM16	16MO-C	16	19,8	22,0	24,0
PNBZ 18	BLENM18	18MO-C	18	21,3	22,0	27,0
PNBZ 20	BLENM20	20MO-C	20	23,9	22,0	30,0
PNBZ 22	BLENM22	22MO-C	22	23,9	22,0	30,0
PNBZ 25	BLENM25	25MO-C	25	26,2	26,5	35,0

ПРИМЕЧАНИЕ: Для корпуса следует определить только PNZ.
Размеры A и C соответствуют стандартному положению затягивания от руки.

Размеры даны только для справок и могут быть изменены.

MDF Предохранительное кольцо вентиляционного патрубка Наружная трубная нормальная трубная резьба

Для труб с диаметром, указанным в дюймах

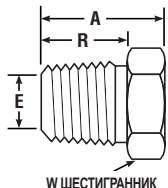

W ШЕСТИГРАННИК

PARKER № ДЕТАЛИ ПО КАТАЛОГУ	ВЗАИМО- ЗАМЕНЯЕМЫЕ С	РАЗМЕР РЕЗЬБЫ	ДЮЙМЫ			
			A	R	E МИН. ОТВЕРСТИЕ	W ШЕСТИГРАННИК ПЛОСКИЙ
2 MDF	MS-MD-2M	1/8-27	0,63	0,38	0,19	9/16
4 MDF	MS-MD-4M	1/4-18	0,81	0,56	0,28	9/16
6 MDF	MS-MD-6M	3/8-18	0,81	0,56	0,41	11/16
8 MDF	MS-MD-8M	1/2-14	1,06	0,75	0,50	7/8
12 MDF	MS-MD-12M	3/4-14	1,13	0,75	0,63	1-1/16
16 MDF	MS-MD-16M	1-11-1/2	1,31	0,95	0,94	1-3/8

Размеры даны только для справок и могут быть изменены.

Предохранительные кольца вентиляционных патрубков, поставляемые корпорацией Parker Instrumentation (фитинги "Mud dauber"), предназначены для защиты открытых концов измерительных приборов, трубопроводов, выпускных вентиляционных каналов и так далее.

Проволочная сетка препятствует попаданию инородных тел, таких как насекомые или мусор, внутрь различных технологических систем во избежание их закупорки и повреждения.

- Трубная заглушка сквозной конструкции
- Проволочная сетка 40 x 40 меш, диаметр проволоки 0,010
- Предназначается для вентиляционных патрубков с внутренней резьбой, прямых и коленчатых патрубков, тройников.

Цветовая маркировка

Для удобства поиска в заголовках таблиц используется следующая цветовая маркировка:

диаметр указан в дюймах



диаметр указан в миллиметрах



УПЛОТНЯЮЩИЕ ШАЙБЫ

Комбинированные уплотнения

Уплотнение состоит из наружного кольца, выполненного из нержавеющей стали, и внутреннего фторуглеродного кольца, обеспечивающего герметизацию наружной цилиндрической резьбы ISO.

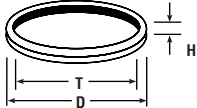

№ ДЕТАЛИ ПО КАТАЛОГУ PARKER	T РЕЗЬБА BSPP	D	H
M30201-SS	1/8	0,63	0,08
M30202-SS	1/4	0,81	0,08
M30203-SS	3/8	0,94	0,08
M30204-SS	1/2	1,12	0,10
M30206-SS	3/4	1,38	0,10
M30208-SS	1	1,69	0,10

НОМИНАЛЬНЫЕ ЗНАЧЕНИЯ ДАВЛЕНИЯ ДЛЯ УПЛОТНЯЮЩИХ ШАЙБ		
РАЗМЕР РЕЗЬБЫ	ФУНТ/КВ.ДЮЙМ	БАР
1/8	5300	370
1/4	5500	380
3/8	4400	300
1/2	4000	280
3/4	3700	260
1	2800	190

Данные уплотнения могут быть также изготовлены из стали с внутренним кольцом из нитрила.

Достаточно заменить индекс SS на S

Размеры даются только для справок и могут быть изменены.

Медные шайбы

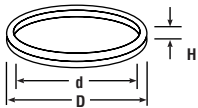

Для уплотнения наружной резьбы BSPP

PARKER № ДЕТАЛИ ПО КАТАЛОГУ	РЕЗЬБА	D	d	H
M28329-CU	1/8	0,71	0,39	0,09
M28330-CU	1/4	0,87	0,55	0,09
M28331-CU	3/8	0,94	0,67	0,09
M28332-CU	1/2	1,18	0,87	0,10
M28334-CU	3/4	1,38	1,06	0,09
M28336-CU	1	1,65	1,34	0,09

Для уплотнения внутренней резьбы BSPP

№ ДЕТАЛИ ПО КАТАЛОГУ PARKER	РЕЗЬБА	D	d	H
M25179-CU	1/8	0,322	0,218	0,062
M25180-CU	1/4	0,436	0,312	0,062
M25181-CU	3/8	0,574	0,437	0,062
M25182-CU	1/2	0,719	0,562	0,062
M25184-CU	3/4	0,935	0,812	0,062
M25186-CU	1	1,178	1,000	0,093

Используется для уплотнения наружных или внутренних цилиндрических резьб ISO.

Размеры даются только для справок и могут быть изменены.

Следует помнить, что номинальные значения давления указаны применительно к концевым участкам с конической резьбой. Номиналы давления для концевых участков с резьбой BSPP зависят от типа используемой уплотняющей шайбы.

Цветовая маркировка

Для удобства поиска в заголовках таблиц используется следующая цветовая маркировка:

диаметр указан в дюймах



диаметр указан в миллиметрах



WLZ Контргайка перемычки

Для труб с диаметром, указанным в дюймах

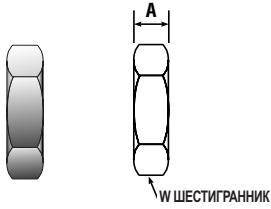

PARKER № ДЕТАЛИ ПО КАТАЛОГУ	ВЗАИМО- ЗАМЕНЯЕМЫЕ С	ДЮЙМЫ			
		А-ЛОК® РЕЗЬБА	ТРУБА, НАРУЖНЫЙ ДИАМЕТР	A	W ШЕСТИГРАННИК
1 WLZ	102-61	10-32	1/16	0,13	5/16
2 WLZ	202-61	5/16-20	1/8	0,19	1/2
3 WLZ	302-61	3/8-20	3/16	0,22	9/16
4 WLZ	402-61	7/16-20	1/4	0,22	5/8
5 WLZ	502-61	1/2-20	5/16	0,23	11/16
6 WLZ	602-61	9/16-20	3/8	0,25	3/4
8 WLZ	812-61	3/4-20	1/2	0,28	15/16
10 WLZ	1012-61	7/8-20	5/8	0,31	1-1/16
12 WLZ	1212-61	1 дюйм-20	3/4	0,34	1-3/16
14 WLZ	1412-61	1-1/8-20	7/8	0,38	1-3/8
16 WLZ	1612-61	1-5/16-20	1	0,38	1-5/8

Размеры даются только для справок и могут быть изменены.

WLN Контргайка перемычки

Для труб с диаметром, указанным в дюймах

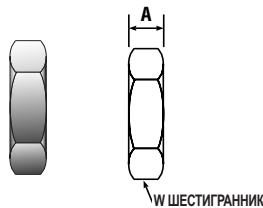

PARKER № ДЕТАЛИ ПО КАТАЛОГУ	ДЮЙМЫ			
	РЕГУЛИРОВКА ЦИЛИНДРИЧЕСКАЯ РЕЗЬБА SAE	ТРУБА, НАРУЖНЫЙ ДИАМЕТР	A	W ШЕСТИГРАННИК
4 WLN	7/16-20	1/4	0,28	11/16
6 WLN	9/16-18	3/8	0,27	13/16
8 WLN	3/4-16	1/2	0,31	1
12 WLN	1-1/16-12	3/4	0,41	1-3/8
16 WLN	1-5/16-12	1	0,41	1-5/8

Размеры даются только для справок и могут быть изменены.

BN Контргайка перемычки

Для труб с диаметром, указанным в миллиметрах

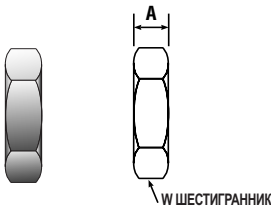

PARKER № ДЕТАЛИ ПО КАТАЛОГУ	МИЛЛИМЕТРЫ			
	РЕГУЛИРОВКА ЦИЛИНДРИЧЕСКАЯ РЕЗЬБА SAE	ТРУБА, НАРУЖНЫЙ ДИАМЕТР	A	W ШЕСТИГРАННИК
2BN2	5/16-20	2 и 3	4,8	13,0
3BN3	3/8-20	4	5,6	14,0
4BN4	7/16-20	6	5,6	16,0
5BN5	1/2-20	8	5,6	17,0
BNM10	5/8-20	10	6,4	21,0
8BN8	3/4-20	12	7,1	24,0
10BN10	7/8-20	14, 15 и 16	7,9	27,0
12BN12	1-20	18	8,6	30,0
14BN14	1-1/8-20	20 и 22	9,7	33,0
16BN16	1-5/16-20	25	9,7	41,0

Размеры даются только для справок и могут быть изменены.

L5N Дополнительная контргайка

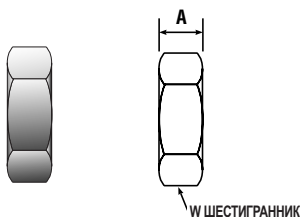

№ ДЕТАЛИ ПО КАТАЛОГУ PARKER	ДЮЙМЫ		
	ЦИЛИНДРИЧЕСКАЯ РЕЗЬБА	A	W ШЕСТИГРАННИК
2 L5N	5/16-24	0,22	7/16
3 L5N	3/8-24	0,22	1/2
4 L5N	7/16-20	0,28	9/16
5 L5N	1/2-20	0,28	5/8
6 L5N	9/16-18	0,28	11/16
8 L5N	3/4-16	0,31	7/8
10 L5N	7/8-14	0,36	1
12 L5N	1-1/16-12	0,41	1-1/4
14 L5N	1-3/16-12	0,41	1-3/8
16 L5N	1-5/16-12	0,41	1-1/2

Размеры даются только для справок и могут быть изменены.

ПРИМЕЧАНИЕ: Для использования совместно с фитингами M2SC и M2TU (см. стр. 54 и 55).

Инструкции по монтажу и повторной сборке

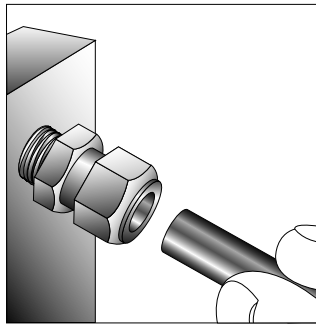

ДЮЙМ РАЗМЕР от 1 до 3
(1/16 дюйма - 3/16 дюйма)
РАЗМЕР ДИАМЕТРА В
МИЛЛИМЕТРАХ от 2 до 4 (2-4 мм)

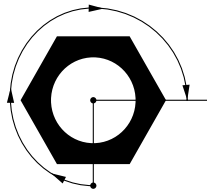

Для достижения герметизации достаточно сделать всего 3/4 оборота от положения затягивания от руки, что будет также обеспечивать возможность проведения дополнительных сборок фитинга

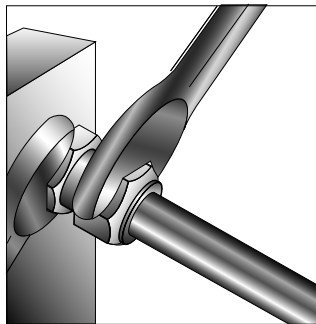

ДЮЙМ РАЗМЕР от 4 до 16
(1/4 дюйма - 1 дюйм)
РАЗМЕР В МИЛЛИМЕТРАХ от 6 до 25
(6-25 мм)

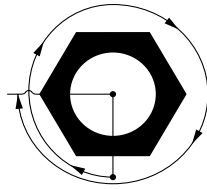

1-1/4 оборота от положения затягивания от руки

1. Фитинги трубопроводов КИП поставляются корпорацией Parker полностью собранными и готовыми для применения. Требуется только в соответствии с иллюстрацией вставить конец трубы в корпус фитинга и подать его вниз до упора. (Если фитинг находится в разобранном состоянии, проследите за тем, чтобы в корпус фитинга был вставлен меньший конусный конец уплотнительного кольца (колец))

2. Затяните гайку от руки. Затем подтяните ее с помощью гаечного ключа, сделав дополнительно 1-1/4 оборота (см. ниже). Удерживайте корпус фитинга с помощью второго гаечного ключа во избежание его проворачивания. Для облегчения подсчета числа оборотов на гайку рекомендуется нанести маркировочную метку.

Для обеспечения максимально возможного числа повторных сборок нанесите перед демонтажем маркировочные метки на фитинг и гайку. Перед повторной затяжкой убедитесь в том, что сборочный узел был вставлен в корпус фитинга надлежащим образом и уплотнительная втулка заняла свое посадочное место в корпусе фитинга. Заверните гайку от руки. Затем с помощью гаечного ключа поворачивайте гайку до ее исходного положения, определяемого по совпадению ранее нанесенных маркировочных меток. (Ощутимое нарастание механического сопротивления будет свидетельствовать о том, что втулка вновь установилась в положение уплотнения.)

Только после нескольких повторных сборок становится необходимым немного переместить гайку из ее исходного положения. Требуемая величина такого перемещения (обозначаемого буквой В) составляет всего 10°-20° (менее 1/3 от грани шестигранной гайки).

При размерах более 16 (1 дюйм) следует использовать гидравлический инструмент Parker IPD с предварительной установкой пределов измерений или ключ для бурильных труб. См. каталог 4290-INST.

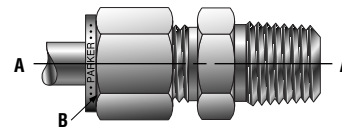

Parker CPI™/A-LOK® В номерах деталей трубных фитингов используются символы, определяющие размер, тип и материал, из которого изготовлен фитинг. Обозначения трубных резьб начинаются с числа, определяющего их размер в шестнадцатых долях дюйма. Например, 4=4/16 дюйма или 1/4 дюйма; 16=16/16 дюйма или 1.

ПРИМЕЧАНИЕ: Нанесение смазки на гайку НЕОБХОДИМО для правильной сборки всех БОЛЕЕ КРУПНЫХ фитингов, размеры которых выражены как в дюймах, так и в единицах метрической системы. Данное требование распространяется на:

- Фитинги с размерами в дюймах 20 и более
- Фитинги с метрическими размерами 25 и более

Для получения дополнительной информации обратитесь к местному уполномоченному дистрибьютору контрольно-измерительной аппаратуры корпорации Parker или позвоните в отдел контрольно-измерительной аппаратуры корпорации Parker и запросите бюллетень 4230-B10.

Инструкции по применению измерительных калибров

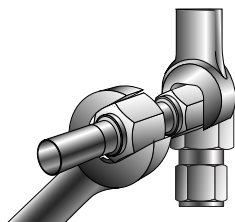

1. Из положения "затягивания от руки" сделайте с помощью гаечного ключа 1-1/4 оборота при размерах фитингов от 1/4 дюйма до 1 дюйма (от 6 мм до 25 мм) (Если трубные фитинги имеют размеры 1/16 дюйма, 1/8 дюйма, 3/16 дюйма, 2 мм, 3 мм и 4 мм, подтяните их ключом только на 3/4 оборота из положения затягивания от руки). Удерживайте шестигранник корпуса фитинга с помощью второго гаечного ключа во избежание проворачивания корпуса в процессе затягивания. Рекомендуется нанести какую-нибудь метку на гайку (с помощью разметочного инструмента или краски) для упрощения подсчета числа оборотов.

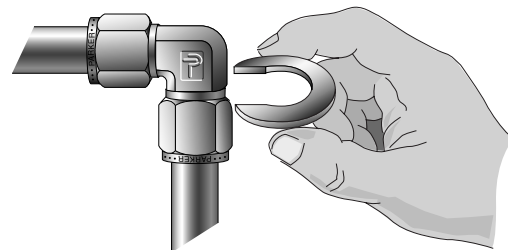

2. Выберите требуемый контрольный калибр и попытайтесь, как показано, вставить его между гайкой и шестигранником корпуса. Если калибр НИГДЕ НЕ ВХОДИТ между ними, это значит, что гайка затягнута надлежащим образом. Если вам удалось вставить калибр в имеющийся зазор, фитинг собран неправильно и вы должны повторить процедуру сборки заново.

Для получения дополнительной информации обратитесь к местному уполномоченному дистрибьютору контрольно-измерительной аппаратуры корпорации Parker или позвоните в отдел контрольно-измерительной аппаратуры корпорации Parker и запросите бюллетень 4230-B15.2.

Указатель трубопроводов КИП

Трубные фитинги КИП корпорации Parker были спроектированы для использования в широком спектре приложений, где требуется обеспечение наивысших эксплуатационных показателей применяемого оборудования.

Хотя трубные фитинги КИП корпорации Parker были спроектированы и изготовлены в соответствии с требуемым уровнем надежности, целостность любой системы не будет полной без учета ключевых связей и трубопроводов.

Настоящий проспект призван помочь разработчику правильно выбрать и заказать высококачественные трубопроводы.

По нашему мнению, правильный выбор и надлежащий монтаж труб являются ключевыми моментами при сооружении надежной и герметичной трубопроводной системы.

Основные критерии выбора

Наиболее важным моментом при выборе трубопровода, подходящего для того или иного применения, является совместимость материала трубопровода с теми технологическими средами, которые находятся внутри него. В таблице 1 перечислены часто применяемые материалы и те основные приложения, для которых они предназначены. В таблице 1 указаны также максимальные и минимальные рабочие температуры для различных материалов, идущих на изготовление трубопроводов.

роме того, фитинги системы КИП, выпускаемые корпорацией Parker, предназначены для установки на трубах, выполненных из того же материала. Фитинги из нержавеющей стали должны использоваться только с трубами из нержавеющей стали, алюминиевые фитинги – с алюминиевыми трубами и так далее. Практика применения разнородных материалов совершенно не одобряется. Единственным исключением являются латунные фитинги, которые могут применяться в сочетании с медными трубами.

Разнородные материалы при контакте могут стать восприимчивыми к электрохимической коррозии. Кроме того, разнородные материалы обладают различной твердостью, что может сказаться отрицательным образом на возможность герметизации фитингов на трубопроводе.

МАТЕРИАЛ ТРУБЫ	ОБЩЕЕ ПРИМЕНЕНИЕ	РЕКОМЕНДОВАННЫЙ ДИАПАЗОН ТЕМПЕРАТУР
Нержавеющая сталь	Высокое давление, Высокая температура, стандартный интервал Коррозионно-агрессивные среды	от -425°F до 1200°F (от -255°C до 605°C)
Углеродистая сталь	Высокое давление, Высокая температура Масло, Воздух, Некоторые специализированные химреагенты	от -20°F до 800°F ² (от -29°C до 425°C)
Медь	Низкая температура, Низкое давление Вода, Масло, Воздух	от -40°F до 400°F (от -40°C до 205°C)
Алюминий	Низкая температура, Низкое давление Вода, Масло, Воздух, Некоторые специализированные химреагенты	от -40°F до 400°F (от -40°C до 205°C)
Сплав Monel 400™	Рекомендуется для установок с высокосернистым газом Хорошо подходит для морских технологических установок и химических технологических установок общего назначения	от -325°F до 800°F (от -198°C до 425°C)
Сплав C276	Высокая коррозионная стойкость по отношению к воздействию как окислительных, так и восстановительных сред, и прекрасная стойкость в отношении местной коррозии	от -325°F до 1000°F (от -198°C до 535°C)
Carpenter 20™	Приложения, требующие высокой стойкости по отношению к механическим напряжениям Коррозионное растрескивание в экстремальных условиях	от -325°F до 800°F (от -198°C до 425°C)
Сплав 600	Рекомендован для высоких температур Приложения с использованием коррозионно-агрессивных сред общего действия	от -205°F до 1200°F (от -130°C до 650°C)
Титан	Материал, стойкий по отношению ко многим естественным природным средам, таким как морская вода, жидкости организма и солевые растворы	от -75°F до 600°F (от -59°C до 315°C)

Carpenter 20 является зарегистрированной торговой маркой корпорации Carpenter Technology.

Monel 400 является зарегистрированной торговой маркой компании International Nickel.

- При рабочих температурах выше 800°F (425°C) необходимо учитывать воздействие технологических сред. Можно предположить, что при повышенных температурах в нержавеющей стали серии 300 будет иметь место реакция выпадения карбидов, что может привести к межкристаллитной коррозии.
- Если фитинги и/или трубопроводы имеют покрытие (например, гальваническое), необходимо принимать во внимание максимальные рабочие температуры.
Все максимальные значения температур указаны в соответствии со стандартом ASME/ANSI B31-3 "Трубопроводы для химических и нефтеперерабатывающих заводов", редакция 1999 года.
Данные, представленные в таблице 1, носят обобщенный характер. Для получения информации по специализированным приложениям обращайтесь, пожалуйста, в Отдел контрольно-измерительной аппаратуры корпорации Parker, а также в Отдел производственного оборудования по тел.: (256) 881-2040.

Система газоснабжения

Особую осторожность следует проявлять при выборе трубопроводов для систем газоснабжения. Для того чтобы получить газонепроницаемое уплотнение, втулки, устанавливаемые в фитинги системы КИП, должны герметично закрывать все несовершенства поверхности. Это достигается за счет перекрытия поверхности трубы уплотнительными втулками. Такое перекрытие может быть также достигнуто, если труба обеспечивает сопротивление в радиальном направлении и если материал трубы мягче материала уплотнительных втулок.

Применение толстостенных труб способствует обеспечению сопротивления. В таблицах 2-7 указана минимально допустимая толщина стенок для различных материалов труб, применяемых в системах газоснабжения. Данные, выделенные белым цветом, характеризуют те комбинации диаметра и толщины стенки, которые подходят для систем газоснабжения.

Приемлемые значения твердости материалов трубопроводов общего применения перечислены в таблице 9. Указанные значения являются предельно допустимыми по нормативам Американского общества по испытаниям материалов (ASTM). Для систем газоснабжения лучшие результаты могут быть получены при использовании труб, характеризующихся значительно более низкой твердостью по сравнению с указанным максимальным значением. Например, желательная твердость в 80 единиц по шкале твердости Роквелла подходит для нержавеющей стали. Значение, предельно допустимое по нормативам ASTM, составляет 90 единиц по шкале твердости Роквелла.

Рабочее давление в системе

Рабочее давление в системе является еще одним важным параметром, который необходимо учитывать при выборе типа и, что более важно, размера используемого трубопровода. Как правило, для установок высокого давления требуется применение высокопрочных материалов, таких как сталь или нержавеющая сталь. Толстостенные трубы из более мягкого материала, такого как медь, могут быть использованы в случае химической совместимости меди с транспортируемыми по трубопроводу технологическими средами. С другой стороны, более высокая прочность стали или нержавеющей стали допускает применение более тонких труб без необходимости в снижении предельных нормативных показателей системы. При любых обстоятельствах трубные фитинги в сборе нельзя подвергать воздействию давления, превышающего рекомендованное рабочее давление. В представленных ниже таблицах (2-7) указаны максимальные расчетные значения рабочего давления при различных размерах труб с учетом материалов, из которых изготовлены трубы. Приемлемыми являются такие диаметры и толщины стенок труб, для которых указаны номинальные значения. Комбинации, которые не отвечают расчетному давлению, не рекомендованы для применения совместно с фитингами системы КИП.

ТАБЛИЦЫ ПРЕДЕЛЬНО ДОПУСТИМЫХ РАБОЧИХ ДАВЛЕНИЙ

Таблица 2		НЕРЖАВЕЮЩАЯ СТАЛЬ марки 316 или 304 (Бесшовные трубы)															
Наружный диаметр трубы. Размер	Толщина стенки																
	0,010	0,012	0,014	0,016	0,020	0,028	0,035	0,049	0,065	0,083	0,095	0,109	0,120	0,134	0,156	0,188	
1/16	5600	6900	8200	9500	12100	16800											
1/8						8600	10900										
3/16						5500	7000	10 300									
1/4						4000	5100	7500	10300								
5/16							4100	5900	8100								
3/8							3300	4800	6600								
1/2							2600	3700	5100	6700							
5/8								3000	4000	5200	6100						
3/4								2400	3300	4300	5000	5800					
7/8								2100	2800	3600	4200	4900					
1									2400	3200	3700	4200	4700				
1-1/4										2500	2900	3300	3700	4100	4900		
1-1/2											2400	2700	3000	3400	4000	4500	
2												2000	2200	2500	2900	3200	

Таблица 3		НЕРЖАВЕЮЩАЯ СТАЛЬ марки 316 или 304 (Сварные трубы)															
Наружный диаметр трубы. Размер	Толщина стенки																
	0,010	0,012	0,014	0,016	0,020	0,028	0,035	0,049	0,065	0,083	0,095	0,109	0,120	0,134	0,156	0,188	
1/16	4800	5900	7000	8100	10 300	14 300											
1/8						7300	9300										
3/16						4700	6000	8700									
1/4						3400	4400	6400	8700								
5/16							3400	5000	6900								
3/8							2800	4100	5600								
1/2							2200	3200	4300	5700							
5/8								2500	3400	4500	5200						
3/4								2100	2800	3700	4200	4900					
7/8								1800	2400	3100	3600	4200					
1									2100	2700	3100	3600	4000				
1-1/4										2100	2400	2800	3100	3500	4200		
1-1/2											2000	2300	2600	2900	3400	4200	
2												1700	1900	2100	2500	3000	

Наружный диаметр трубы. Размер	0,028	0,035	0,049	0,065	0,083	0,095	0,109	0,120	0,134	0,148	0,165	0,180
1/8	8100	10 300										
3/16	5200	6700	9700									
1/4	3800	4900	7100	9700								
5/16		3800	5500	7700								
3/8		3100	4500	6200								
1/2		2300	3300	4500	6000							
5/8		1800	2600	3500	4600	5400						
3/4			2200	2900	3800	4400	5100					
7/8			1800	2500	3200	3700	4300					
1			1600	2100	2800	3200	3700	4100				
1-1/4				1700	2200	2500	2900	3200	3700	3800		
1-1/2					1800	2100	2400	2700	3000	3400	3800	4000
2						1600	1800	2000	2200	2500	2800	3000

Наружный диаметр трубы. Размер	0,035	0,049	0,065	0,083	0,095
1/8	8700				
3/16	5600	8100			
1/4	4100	5900			
5/16	3200	4600			
3/8	2600	3800			
1/2	1900	2800	3800		
5/8	1500	2200	2900		
3/4		1800	2400	3200	
7/8		1500	2100	2700	
1		1300	1800	2300	2700

Наружный диаметр трубы. Размер	0,010	0,020	0,028	0,035	0,049	0,065	0,083	0,095	0,109	0,120
1/16	1700	3800	5400	6000						
1/8			2800	3600						
3/16			1800	2300	3500					
1/4				1700	2600	3500				
5/16				1300	2000	2800				
3/8				1100	1600	2300				
1/2				800	1200	1600	2200			
5/8					900	1300	1700	2000		
3/4					800	1000	1400	1600	1900	
7/8					600	900	1100	1300	1600	
1					600	800	1000	1200	1400	1500
1-1/8						700	900	1000	1200	1300

Наружный диаметр трубы. Размер	0,010	0,020	0,028	0,035	0,049	0,065	0,083	0,095	0,109	0,120
1/16	5900	12 600	17 000							
1/8			8600	11 000						
3/16				5500	7100	10 300				
1/4				4000	5100	7500	10 300			
5/16					4000	5900	8100			
3/8					3300	4800	6600			
1/2					2300	3300	4500	5900		
5/8						2800	3700	4900	5700	
3/4						2300	3100	4000	4600	5400
1							2300	2900	3400	3900
										4400

Примечание: • Все рабочие давления были рассчитаны с использованием максимально допустимых уровней механических напряжений в соответствии со стандартом ANSI B31.3 "Трубопроводы для химических и нефтеперерабатывающих заводов, редакция 1999 года.

• Все расчеты базируются на максимальных значениях наружного диаметра и минимальных значениях толщины стенки трубы.
• Все рабочие давления соответствуют температуре окружающей среды (72°F или 22°C)

Температура в системе

Рабочая температура является еще одним фактором, который необходимо учитывать при выборе надлежащего материала для трубопроводов. Медные и алюминиевые трубы подходят для низкотемпературных сред. Трубы из нержавеющей стали и углеродистой стали годятся для сред с более высокими рабочими температурами. Специальные сплавы, такие как сплав 600, рекомендуется использовать при экстремально высоких температурах (см. таблицу 1). В таблице 8 перечислены показатели ухудшения характеристик, которые должны быть соотнесены со значениями рабочего давления, указанными в таблицах 2-7 для условий повышенных температур. Найдите требуемый показатель в таблице 8 и умножьте его на соответствующее значение в таблицах 2-7 для рабочего давления при повышенных температурах.

Температура °F (°C)	Медь		Нерж. сталь		Сплав Монель	
	Алюминий	316	304	Сталь	400	
100 (38)	1,00	1,00	1,00	1,00	1,00	1,00
200 (93)	0,80	1,00	1,00	1,00	0,96	0,88
300 (149)	0,78	0,81	1,00	1,00	0,90	0,82
400 (204)	0,50	0,40	0,97	0,94	0,86	0,79
500 (260)			0,90	0,88	0,82	0,79
600 (316)			0,85	0,82	0,77	0,79
700 (371)			0,82	0,80	0,73	0,79
800 (427)			0,80	0,76	0,59	0,76
900 (486)			0,78	0,73		
1000 (538)			0,77	0,69		
1100 (593)			0,62	0,49		
1200 (649)			0,37	0,30		

ПРИМЕР: Бесшовная труба размером 1/2 дюйма x 0,49 (толщина стенки), выполненная из нержавеющей стали марки 316 рассчитана на рабочее давление 3700 фунтов/кв.дюйм при комнатной температуре. Если бы рабочая температура в системе составляла 800°F (425°C), следовало бы ввести в расчет коэффициент 80% или (0,80) (см. выше таблицу 8) и давление в системе "при данной температуре" было бы равно 3700 фунтов/кв.дюйм x 0,80 = 2960 фунт/кв.дюйм.

Рекомендации по заказу труб

Чтобы гарантировать достижение высоких эксплуатационных показателей, необходимо очень внимательно подходить к оформлению заказа на трубы, которые будут использоваться в комплекте с инструментальными фитингами Parker. В каждом из заказов на поставку должны быть указаны номинальный наружный диаметр трубы и толщина стенки. Заказ оборудования в соответствии со спецификациями ASTM будет гарантировать, что размеры и физико-химические характеристики труб будут выдержаны в пределах жестких допусков. Кроме того, более жесткие требования могут быть добавлены пользователем. Все трубы должны поставляться без царапин и должны быть пригодны для изгиба.

Заказ на поставку, отвечающий вышеупомянутым требованиям, будет выглядеть следующим образом:

“1/2 x 0,049 нержавеющая сталь марки 316, бесшовная или сварная и or welded and redrawn per ASTM A-249. После полного отжига твердость по шкале Роквелла 80 или менее.

Должен быть пригоден для контактирования с другими деталями; наличие на поверхности царапин или дефектов (непровар сварного шва) не допускается.”

В таблице 9 представлена детальная информация о заказе каждого из материалов.

Таблица 9				
Материал	Тип	ASTM TY на трубопровод	Состояние	Макс. рекомендованная твердость
Нержавеющая сталь	304, 316, 316L	ASTM-A-269, A-249, A-213, A632	Полностью отожженный	Твердость 90 ед. по шкале Роквелла
Медь	К или L	ASTM-B75 B68, B88 (К или L)*	Смягчающий отжиг Отпуск 0	60 макс. Твердость по шкале Роквелла 15T
Углеродистая сталь	1010	SAE-J524b, J525b ASTM-A-179	Полностью отожженный	72 Rb
Алюминий	Сплав 6061	ASTM B-210	T6 Отпуск	Твердость по шкале Роквелла 56
Сплав Monel™	400	ASTM B-165	Полностью отожженный	Твердость по шкале Роквелла 75
Сплав C-276	C-276	ASTM-B-622, B-626	Полностью отожженный	Твердость по шкале Роквелла 90
Сплав 600	600	ASTM B-167	Полностью отожженный	Твердость по шкале Роквелла 90
Carpenter 20™	20CB-3	ASTM B-468	Полностью отожженный	Твердость по шкале Роквелла 90
Титан	Промышленный, чистый класс 2	ASTM B-338	Полностью отожженный	Твердость по шкале Роквелла 99 Твердость по Бринеллю 200 Типовой

* Примечание: Медные патрубки B88 следует заказывать без гравировки

Номинальные значения давления в трубах

Размер патрубка с норм. трубн. резьбой / BSPT	ЛАТУНЬ			
	С наружной резьбой		С внутренней резьбой	
	Цилиндрическая ^а	форма ^б	Цилиндрическая ^а	форма ^б
1/16	6000	5500	4500	3800
1/8	5600	5000	4000	2900
1/4	4100	4100	4300	3000
3/8	4000	4000	3500	2700
1/2	3900	3100	3600	2500
3/4	3800	3400	3000	2000
1	2700	2700	3100	2300
1-1/4	2000	2000	2300	1900
1-1/2	1800	1800	2100	1700
2	1600	1600	2000	1500

Размер патрубка с норм. трубн. резьбой / BSPT	НЕРЖАВЕЮЩАЯ СТАЛЬ			
	С наружной резьбой		С внутренней резьбой	
	Цилиндрическая ^а	форма ^б	Цилиндрическая ^а	форма ^б
1/16	10 000	9500	7500	7000
1/8	9100	9100	6400	5500
1/4	7500	7500	6600	5600
3/8	7200	7200	5300	5000
1/2	6600	5800	5200	4500
3/4	6400	6400	4300	3500
1	4600	4600	4500	3900
1-1/4	3500	3500	3500	3100
1-1/2	2900	2900	3200	2500
2	2600	2600	2700	2300

Размер патрубка с норм. трубн. резьбой / BSPT	УГЛЕРОДИСТАЯ СТАЛЬ			
	С наружной резьбой		С внутренней резьбой	
	С внутренней резьбой ^а	Форма ^б	Цилиндрическая ^а	Форма ^б
1/16	10 500	10 100	8000	7500
1/8	9700	9700	6800	5900
1/4	8000	8000	7000	6000
3/8	7600	7600	5600	5300
1/2	7000	6200	5500	4800
3/4	6800	6800	4600	3700
1	4900	4900	4800	4200
1-1/4	3700	3700	3700	3300
1-1/2	3100	3100	3400	2600
2	2800	2800	2800	2400

Примечания:

- Фитинги выполнены из прутковой заготовки.
- Фитинги выполнены из поковок.
- Материал конструкции соответствует каталогу Parker 4230/4233, таблица 1.
- Номинальные давления для фитингов, устанавливаемых как со стороны патрубков, так и со стороны трубопроводов, рассчитаны на более низкие значения.

Нормальная трубная резьба (NPT)

Цилиндрическая резьба

Наружный диаметр патрубка

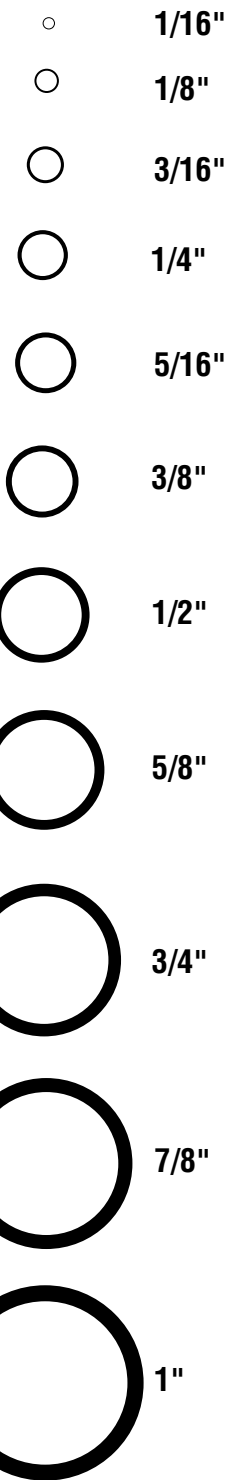
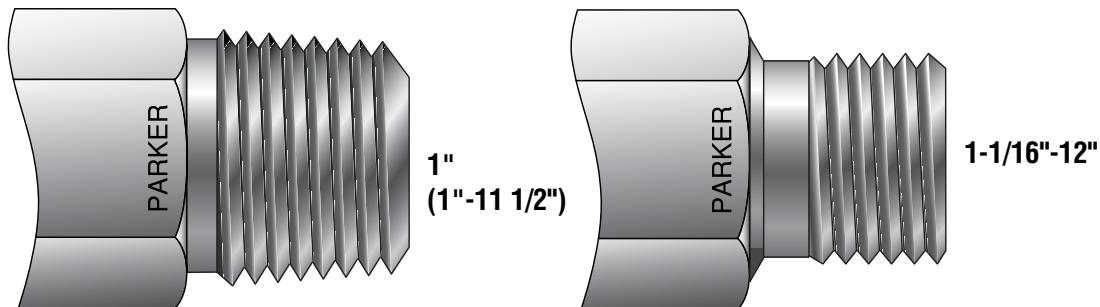
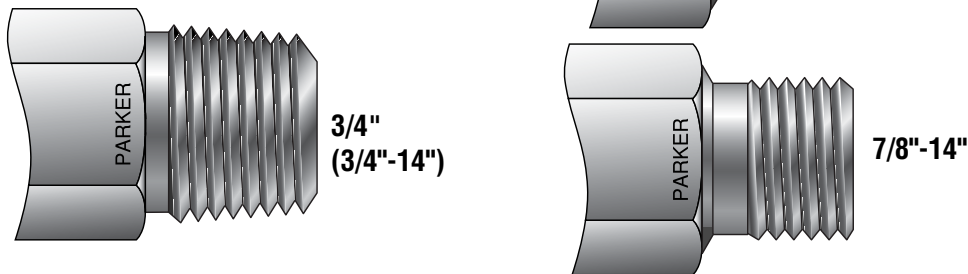
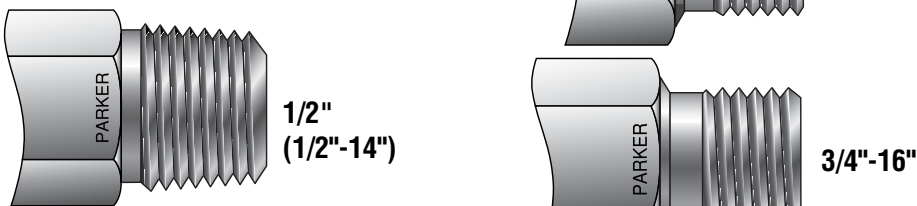
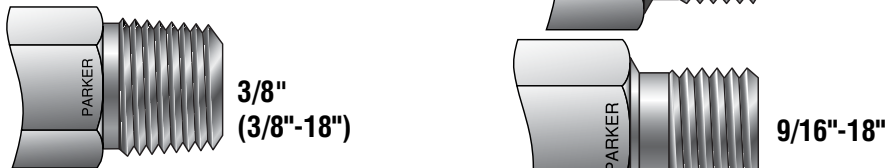
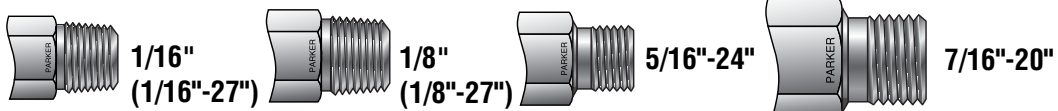

Стандарт США
Резьба трубы (норм. трубная резьба)

Стандарт США
Унифицированная резьба (Цилиндрическая)

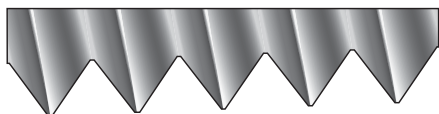

- Угол профиля резьбы 60°
- Шаг резьбы, измеряемый в дюймах
- Срез впадины и вершины профиля резьбы имеет плоскую форму
- Угол конусности составляет 1°47'

- Угол профиля резьбы 60°
- Шаг резьбы, измеряемый в дюймах
- Срез впадины и вершины профиля резьбы имеет плоскую форму
- Диаметр, измеряемый в дюймах

Нормальная трубная резьба

Наружный диаметр патрубка

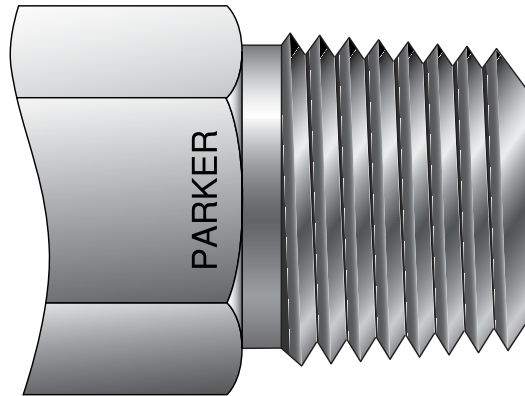

1-1/4"
(1-1/4" - 1 1/2")

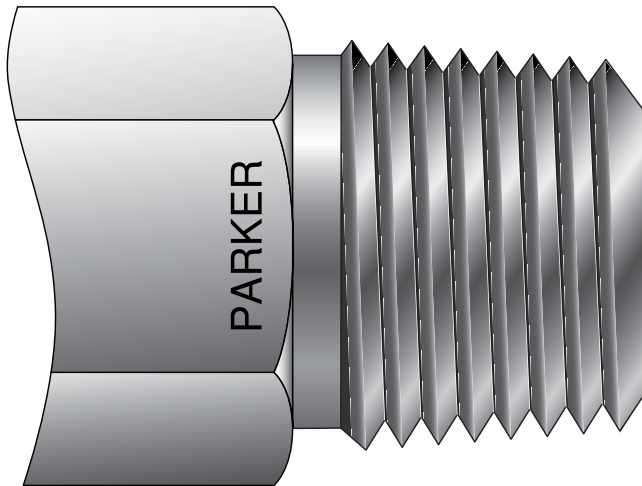
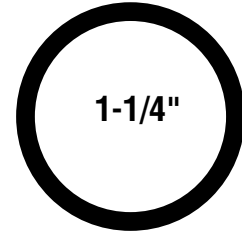

1-1/2"
(1-1/2" - 1 1/2")

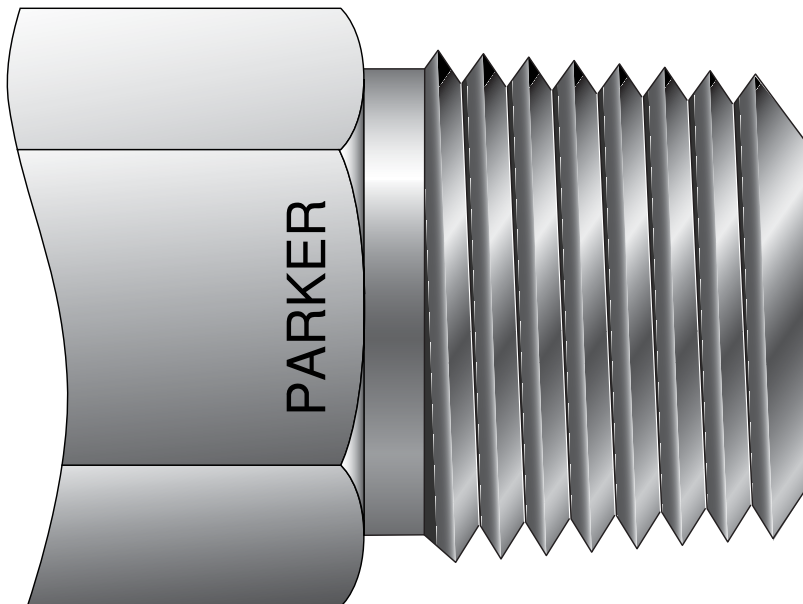
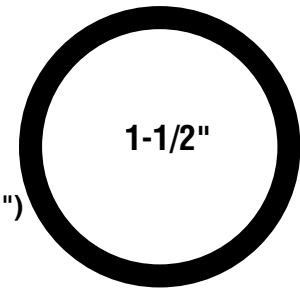

2"
(2" - 1 1/2")

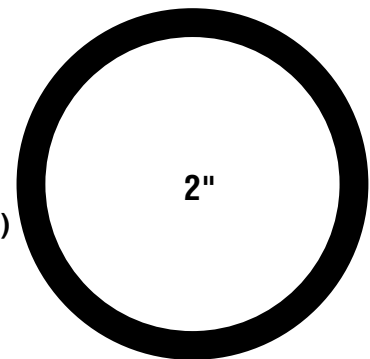

Британская трубная коническая резьба (BSPT)

Британская трубная цилиндрическая резьба (BSPP)

Наружный диаметр патрубка

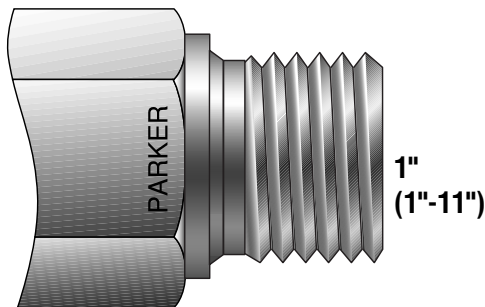
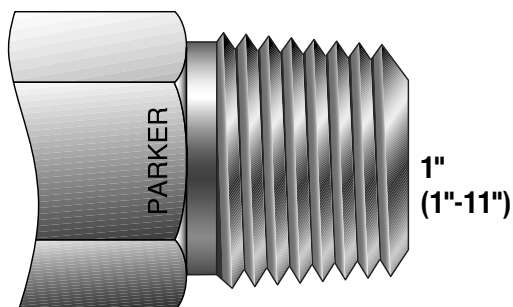
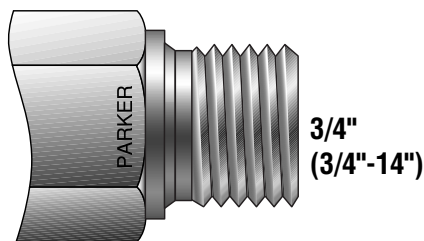
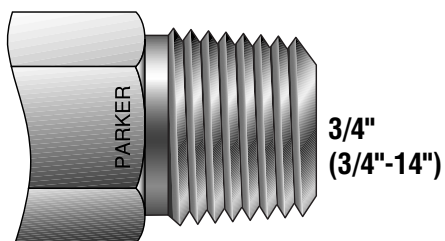
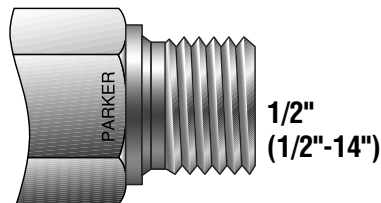
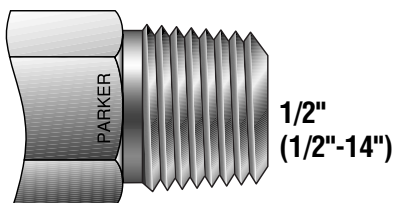
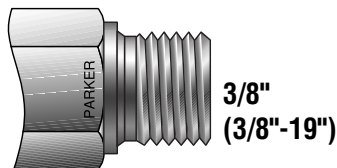
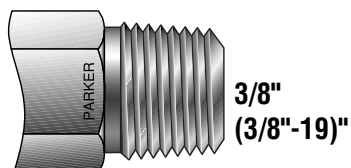
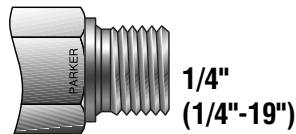
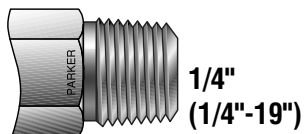
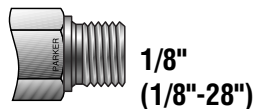
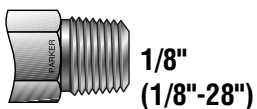

Международная организация по стандартизации (ISO 7/1)

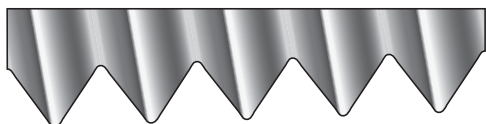

- Угол профиля резьбы 55°
- Шаг резьбы, измеряемый в дюймах
- Срез впадины и вершины профиля резьбы имеет круглую форму
- Угол конусности составляет 1°47'

(ISO 228/1)

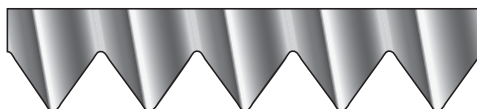

- Угол профиля резьбы 55°
- Шаг резьбы, измеряемый в дюймах
- Срез впадины и вершины профиля резьбы имеет круглую форму
- Диаметр, измеряемый в дюймах

Устройства, рассмотренные в настоящем документе, а также в других документах или описаниях, представленных корпорацией Parker Hannifin, ее дочерними компаниями и уполномоченными дистрибьюторами, предлагаются для продажи по ценам, устанавливаемым корпорацией Parker Hannifin, ее дочерними компаниями и уполномоченными дистрибьюторами. Данное предложение и его принятие заказчиком ("Покупателем") должны регламентироваться всеми представленными ниже положениями и условиями. Заказ Покупателя на какое-либо изделие, направляемый в корпорацию Parker Hannifin, ее дочернюю компанию или в адрес дистрибьютора ("Продавца") в устной или письменной форме, будет являться подтверждением принятия данного предложения.

1. Положения и условия продажи: Все описания, коммерческие предложения, заявки, предложения, подтверждения, прием и сбыт продукции Продавца регламентируются и должны определяться исключительно положениями и условиями, изложенными в настоящем документе. Принятие Покупателем любого предложения для продажи лимитируется данными положениями и условиями. Любые положения и условия, предложенные Покупателем в процессе принятия предложения Продавца в дополнение к или противоречащие представленным здесь положениям и условиям, настоящим опротестовываются. Никакие дополнительные, отличающиеся или противоречащие положения и условия не должны быть приняты, как составные части соглашения между Покупателем и Продавцом, если только они не одобрены в письменной форме Продавцом. Принятие Продавцом любой заявки Покупателя на приобретение продукции будет напрямую зависеть от одобрения Покупателем всех положений и условий, изложенных в настоящем документе, включая любые положения в дополнение к или противоречащие тем положениям, которые содержатся в предложении Покупателя. Принятие продукции Продавца во всех случаях включает такое одобрение.

2. Порядок оплаты: Оплата должна быть произведена Покупателем без вычетов не позднее чем через 30 дней, считая от даты поставки продукции, приобретенной в рамках настоящего соглашения. На суммы, не выплаченные в установленные сроки, будут начисляться проценты с максимальной процентной ставкой, разрешенной законом, за каждый месяц или ту его часть, на которую Покупатель задерживает выплату. Любые претензии Покупателя по поводу допущенных упущений или некомплектности отгруженной продукции будут отклонены, если только Продавец не будет уведомлен об этом в течение 30 дней после получения груза Покупателем.

3. Поставка продукции: Если иное не предусмотрено в настоящем соглашении, поставка товара будет осуществляться на условиях «FOB предприятие Продавца». С другой стороны, независимо от способа поставки, коммерческий риск берет на себя Покупатель после того, как Продавец доставит товар перевозчику. Все указанные сроки доставки являются лишь приблизительными, и Продавец не будет нести ответственность за любые задержки в доставке.

4. Гарантийные обязательства: Продавец гарантирует, что изделия, проданные в рамках настоящего договора, не будут иметь

дефектов в отношении материалов и качества исполнения. **ДАННОЕ ГАРАНТИЙНОЕ ОБЯЗАТЕЛЬСТВО РАСПРОСТРАНЯЕТСЯ ИСКЛЮЧИТЕЛЬНО И ЦЕЛИКОМ НА ПРОДУКЦИЮ, ПОСТАВЛЯЕМУЮ В РАМКАХ НАСТОЯЩЕГО СОГЛАШЕНИЯ. ПРОДАВЕЦ НЕ ДАЕТ НИКАКИХ ДРУГИХ ГАРАНТИЙ, ПОРУЧИТЕЛЬСТВО ИЛИ ЗАВЕРЕНИЙ. ВСЕ ПРОЧИЕ ГАРАНТИИ, ВКЛЮЧАЯ, ПОМИМО ПРОЧЕГО, КОММЕРЧЕСКОЕ КАЧЕСТВО И ПРИГОДНОСТЬ ДЛЯ ОПРЕДЕЛЕННОЙ ЦЕЛИ, - ПРЯМЫЕ, ПОДРАЗУМЕВАЕМЫЕ ИЛИ ОБУСЛОВЛЕННЫЕ ДЕЙСТВИЕМ ЗАКОНА, ТОРГОВЫМ ОБЫЧАЕМ ИЛИ ОБЫЧНОЙ ПРАКТИКОЙ ВЕДЕНИЯ ДЕЛОВЫХ ОПЕРАЦИЙ, НАСТОЯЩИМ ОТКЛОНЯЮТСЯ.**

НЕСМОТЯ НА ВЫШЕУПОМЯНУТОЕ ПОЛОЖЕНИЕ, НИКАКИЕ ГАРАНТИИ НЕ РАСПРОСТРАНЯЮТСЯ НА ИЗДЕЛИЯ, РАЗРАБОТАННЫЕ ИЛИ ПРИОБРЕТЕННЫЕ ПОЛНОСТЬЮ ИЛИ ЧАСТИЧНО В СООТВЕТСТВИИ С КОНСТРУКТИВНЫМИ РЕШЕНИЯМИ ИЛИ СПЕЦИФИКАЦИЯМИ ПОКУПАТЕЛЯ.

5. Ограничения на способы устранения дефектов: ОБЯЗАННОСТИ ПРОДАВЦА, ВОЗНИКАЮЩИЕ В СВЯЗИ ИЛИ ПО ПОВОДУ ПРОДАННЫХ ИЗДЕЛИЙ ИЛИ НАСТОЯЩЕГО СОГЛАШЕНИЯ, ОГРАНИЧИВАЮТСЯ ИСКЛЮЧИТЕЛЬНО РЕМОНТОМ ИЛИ ЗАМЕНОЙ ПРОДАННЫХ ИЗДЕЛИЙ ПО СОБСТВЕННОМУ УСМОТРЕНИЮ ПРОДАВЦА. НИ ПРИ КАКИХ УСЛОВИЯХ ПРОДАВЕЦ НЕ НЕСЕТ ОТВЕТСТВЕННОСТЬ ЗА СЛУЧАЙНЫЕ, КОСВЕННЫЕ ИЛИ ФАКТИЧЕСКИЕ УБЫТКИ ЛЮБОГО ВИДА ИЛИ ХАРАКТЕРА, ОПРЕДЕЛЯЕМЫЕ ОСОБЫМИ ОБСТОЯТЕЛЬСТВАМИ, ВКЛЮЧАЯ, ПОМИМО ПРОЧЕГО, УПУЩЕННУЮ ПРИБЫЛЬ В СВЯЗИ ИЛИ ПО ПОВОДУ ДАННОГО СОГЛАШЕНИЯ ИЛИ ИЗДЕЛИЙ, ПРОДАННЫХ В СИЛУ ЭТОГО СОГЛАШЕНИЯ, НЕЗАВИСИМО ОТ ТОГО, ВОЗНИКАЮТ ЛИ ЭТИ УБЫТКИ В РЕЗУЛЬТАТЕ НАРУШЕНИЯ КОНТРАКТА, ПРЯМОЙ ИЛИ ПОДРАЗУМЕВАЕМОЙ ГАРАНТИИ ИЛИ ЖЕ В СЛЕДСТВИЕ ПРАВОНАРУШЕНИЯ, ВКЛЮЧАЯ, БЕЗ ОГРАНИЧЕНИЯ, ОТВЕТСТВЕННОСТЬ ЗА НЕБРЕЖНОСТЬ, НЕПОДАЧУ СВОЕВРЕМЕННОГО ИЗВЕЩЕНИЯ ИЛИ ОБЪЕКТИВНУЮ ОТВЕТСТВЕННОСТЬ.

6. Порядок внесения изменений, пересмотра календарного плана и аннулирования заказа: Покупатель может потребовать модифицировать конструкцию или технические характеристики изделий, продаваемых в силу настоящего соглашения, количество поставляемой продукции и даты поставок или может потребовать аннулировать сделанный заказ полностью или частично, однако подобная модификация или аннулирование по требованию не будут являться частью соглашения между Покупателем и Продавцом, если только они не будут одобрены Продавцом в виде письменной оформленной поправки к настоящему соглашению. Принятие всех требуемых модификаций или аннулирование осуществляется Продавцом по собственному усмотрению и выполняется на тех условиях, которые может потребовать Продавец.

7. Специализированная оснастка: Отдельная плата может быть назначена за специализированную инструментальную оснастку, включающую в том числе плашки, зажимные приспособления, пресс-формы и шаблоны, приобретаемые с целью изготовления изделий, продаваемых в силу настоящего контракта. Эта специализированная оснастка должна быть передана и оставлена в собственности Продавца, несмотря на оплату всех издержек Покупателем. Ни при каких условиях Покупатель не будет получать имущественного права на инструмент, принадлежащий Продавцу и используемый для производства изделий, покупаемых в силу настоящего соглашения, даже в том случае, если такой инструмент был намеренно передан или приспособлен для изготовления независимо от оплаты соответствующих издержек Покупателем. Если нет иного соглашения, Продавец имеет право переделать, списать или распорядиться иным способом со специализированной оснасткой или другой собственностью по своему личному усмотрению и в любое время.

8. Право в отношении собственности Покупателя: Любые промышленные образцы, инструменты, образцы, материалы, чертежи, конфиденциальная информация или оборудование, предоставленные Покупателем, равно как и другие изделия, которые становятся собственностью Покупателя, могут быть признаны Продавцом морально устаревшими и непригодными к эксплуатации и могут быть им уничтожены, если в течение 2 (двух) лет подряд Покупатель не размещает заказ на продукцию, которая изготавливается с помощью перечисленных собственных средств обеспечения. Продавец не несет ответственность за утрату или ущерб, нанесенный этой собственностью, пока она находится в его распоряжении или под его контролем.

9. Налоги: Если иные условия ясно не оговорены в настоящем документе, все цены и расходы представляют собой исключительно акцизные сборы, налоги с продажи, налоги на пользование, поимущественные налоги, налоги на профессию или другие подобные налоги, которые могут быть введены налоговыми органами на производство, продажу или поставку продукции, приобретаемой в силу настоящего соглашения. Если подобные налоги должны быть выплачены Продавцом или если Продавец несет ответственность за сбор этих налогов, то соответствующая сумма налога должна взиматься в дополнение к суммам за проданную продукцию. Покупатель согласен выплатить все указанные налоги или возместит расходы Продавцу после получения от него счета-фактуры. Если Покупатель требует освобождения от налогов с продажи, налогов на пользование или от других налогов, введенных каким-либо налоговым органом, то он должен обезопасить Продавца от выплаты любого подобного налога вместе со всеми процентами или штрафами, которые могут быть определены в том случае, если признано, что данная продукция подлежит налогообложению.

10. Гарантия возмещения ущерба за нарушение прав на интеллектуальную собственность: Продавец не несет ответственности за нарушение патентных прав, товарных знаков, авторских прав, фирменного стиля, коммерческой тайны и прочих аналогичных прав, за исключением тех, которые предусмотрены в настоящем разделе. Продавец будет защищать Покупателя и гарантировать возмещение ущерба в случае необоснованных заявлений о нарушении патентных прав США, товарных знаков США, авторских прав, фирменного стиля и коммерческой тайны (далее "права на интеллектуальную собственность"). Продавец будет вести защиту в суде за свой счет и будет оплачивать все расходы, связанные с урегулированием претензий или возмещением убытков, присужденных по иску, предъявленному Покупателю на основе заявления о том, что продажа того или иного изделия в соответствии с настоящим соглашением нарушает права на интеллектуальную собственность третьей стороны. Для того, чтобы Продавец взял на себя обязательство защищать Покупателя и гарантировать ему возмещение убытков, необходимо, чтобы Покупатель известил Продавца в течение 10 (десяти) дней после того, как ему стало известно о подобных заявлениях о нарушении. Если поступило заявление о том, что продажа какого-либо изделия в рамках настоящего договора нарушает права на интеллектуальную собственность третьей стороны, Продавец может за собственный счет и по своему усмотрению предоставить Покупателю право продолжать использовать вышеупомянутое изделие, заменить или модифицировать это изделие с тем, чтобы оно не нарушало чьих-либо прав, или же предложить вернуть возврат этого изделия и вернуть его покупную цену за вычетом соответствующей скидки на амортизацию. Несмотря на вышесказанное, Продавец не несет ответственности за заявления о нарушении, основанные на информации, предоставленной Покупателем, или нацеленные на изделия, поставляемые в рамках настоящего соглашения, конструктивное решение для которых было предложено целиком или частично Покупателем. Кроме того, оно не несет ответственность за нарушения, обусловленные модификацией, объединением или применением в комплексных системах какого-либо изделия, проданного в силу настоящего соглашения. Условия, упомянутые выше в настоящем разделе 10, предопределяют единоличную и исключительную ответственность Продавца, а также исключительный и единственный способ для Покупателя урегулировать ситуацию с нарушением прав об интеллектуальной собственности.

Если какая-либо претензия основана на сведениях, представленных Покупателем, или если конструкция изделия, поставляемого в рамках настоящего соглашения, была задана полностью или частично Покупателем, Покупатель должен защищать Продавца и гарантировать возмещение ущерба в отношении всех расходов, издержек или судебных решений, принятых в результате каких-либо претензий о том, что сделка с данным изделием нарушает те или иные патентные права, товарные знаки, авторские права, фирменный стиль, коммерческую тайну или другие аналогичные права.

11. Форс-мажорные обстоятельства: Продавец не принимает на себя риск и не будет нести ответственность за задержку или невыполнение каких-либо взятых обязательств в силу обстоятельств, не зависящих от Продавца (далее "форс-мажорные обстоятельства"). К Форс-мажорным обстоятельствам следует отнести, помимо аварии, стихийные бедствия, забастовки или трудовые конфликты, акты, законы, нормы или положения, принимаемые правительством или правительственными органами, пожары, наводнения, задержки или срывы в доставке со стороны транспортных средств или поставщиков, нехватку материалов и любые другие причины, не зависящие от Продавца.

12. Полнота соглашения/регулирующее законодательство: Положения и условия, изложенные в настоящем документе, а также любые дополнения, исправления и любые отличающиеся положения или условия, одобренные Продавцом в письменной форме, должны составить полное соглашение, касающееся проданной продукции, при этом отсутствуют какие-либо устные или другие представления или соглашения, которые имели бы к этому отношение. Данное соглашение регламентируется действующим законодательством штата Огайо. Никакие иски не могут быть предъявлены ни одной из сторон по поводу продажи данной продукции, которая была приобретена в силу настоящего соглашения, если с момента возникновения предмета исковых претензий прошло более 2 (двух) лет.

11/98-P



Корпорация Parker Hannifin
6035 Parkland Blvd.
Cleveland, Ohio 44124-4141
Телефон: (216) 896-3000
Факс: (216) 896-4000
www.parker.com

Корпорация Parker Hannifin

О корпорации Parker Hannifin

Корпорация Parker Hannifin является мировым лидером среди компаний, разрабатывающих системы управления движением. Корпорация специализируется на предоставлении услуг крупным заказчикам. Корпорация входит в список 500 крупнейших промышленных компаний США ("Fortune 500"), котирующийся на Нью-Йоркской фондовой бирже (РН), наши устройства и системы охватывают свыше 1400 технологических линий, которые обеспечивают управление движением приблизительно на 1000 рынках промышленных предприятий и аэрокосмической техники. Корпорация Parker является единственным производителем, предоставляющим своим заказчикам возможность выбора различных технических решений по части гидравлических, пневматических и электромеханических систем управления движением. Наша корпорация располагает крупнейшей дистрибьюторской сетью в данной области, включая более 7500 дистрибьюторов, обслуживающих почти 400 000 клиентов в разных регионах мира.

Устав корпорации Parker

Мы стремимся стать мировым лидером в области производства устройств и систем, используемых изготовителями и потребителями изделий длительного пользования. В частности, мы заняты разработкой, производством и сбытом оборудования управления движением, потоками и давлением. Мы будем добиваться эффективного экономического роста на основе предоставления услуг крупным заказчикам.

Информация о продукции

Клиенты в Северной Америке могут быстро получить информацию о выпускаемой продукции и нахождении ближайшего дистрибьютора или ремонтных служб, позвонив в Центр информации о продукции корпорации Parker по телефону (звонок бесплатный): 1-800-C-PARKER (1-800-272-7537). В Европе следует звонить по телефону 00800-C-PARKER-H (00800-2727-5374).

Группа по аэрокосмическим исследованиям является лидером в области разработки, конструирования, изготовления и эксплуатации систем и устройств управления для аэрокосмической отрасли и связанных с ней рынков высокотехнологичной продукции и наряду с этим развивается по пути расширения услуг, предоставляемых крупным заказчикам.



Группа климатических и производственных средств управления занимается разработкой, изготовлением и поставками деталей и систем управления и подачи рабочих сред применительно к отраслям холодильной техники, кондиционирования воздуха и промышленным отраслям для клиентов в разных регионах мира.



Группа гидравлических соединителей занимается разработкой, изготовлением и поставками жестких и гибких соединителей, а также вспомогательных устройств, используемых в пневмо- и гидросистемах.



Группа устройств уплотнения занимается разработкой, производством и поставками промышленных и коммерческих уплотнительных устройств и вспомогательных систем, обеспечивая наивысшее качество и полностью удовлетворяя потребности клиентов.



Группа гидравлики занимается разработкой, производством и поставками полного спектра гидравлических устройств и систем для изготовителей и пользователей промышленного оборудования и транспортных средств.



Группа систем фильтрации занимается разработкой, производством и сбытом высококачественных устройств фильтрации и очистки, предлагая клиентам лучшие потребительские свойства, высокое качество, техническую поддержку и возможности приобретения продукции по всему миру.



Группа автоматизации является мировым лидером в области поставок пневматических и электромеханических устройств и систем для заказчиков, занимающихся проблемами автоматизации в разных регионах мира.



Группа приборного обеспечения является мировым лидером области разработки, производства и поставок высококачественных устройств контроля критических режимов потока для систем с технологической контрольно-измерительной аппаратурой, систем сверхвысокой очистки, а также в медицинских и аналитических приложениях.





Корпорация Parker Hannifin

Отдел контрольно-измерительной аппаратуры
1005 A Cleaner Way
Huntsville, AL 35805
США
Телефон: (256) 881-2040
Факс: (256) 881-5072
www.parker.com/ipdus

Parker Hannifin plc

Отдел контрольно-измерительной аппаратуры
Riverside Road
Pottington Business Park
Barnstaple, Devon EX31 1NP
Англия
Телефон: +44 (0)1271 313131
Факс: +44 (0)1271 373636
Эл. почта: ipd@parker.com
www.parker.com/ipd